

Cool Splash

Varmepumpe 4 kw

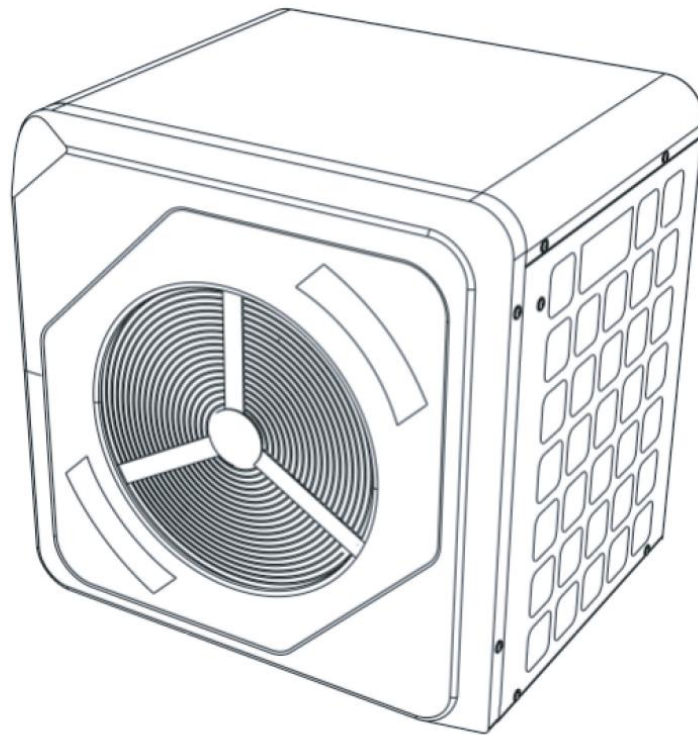

VIGTIGT

Læs og følg instruktionerne der tilhører dette produkt, FØR anvendelse og installation. Følges disse instruktioner og sikkerhedsvarsler ikke, kan det resultere i alvorlig personskade eller ejendomsskade.

HUSK - Gem denne instruktions manual.

SIKKERHEDSADVARSLER & INSTRUKTIONER

- Varmepumpen skal altid slukkes samtidigt med filterpumpen.
- Opbevar altid enheden stående. Hvis enheden har været vippet eller lagt på siden, skal du vente 24 timer med at tænde varmpumpen.
- Placér enheden på en flad, solid base. Brug de medfølgende beslag til at undgå vibrationer og støj.
- Placering af varmpumpen skal ske med den angivne minimumsafstande til andre genstande.
- Hvis du skal placere strømforsyningen udenfor, skal du installere et udendørs dæksel med vandtæt IPX6 til strømstikket.

ADVARSEL

Tøm altid vandet ud af varmpumpen om vinteren eller når den omgivende temperatur falder til under 10 °C, da den kan blive beskadiget på grund af frost. I så fald bortfalder garantien.

Opbevar displaycontrolleren et tørt sted, eller luk isoleringsdækslet godt for at beskytte displaycontrolleren mod at blive beskadiget af fugtighed.



ADVARSEL

Varmepumpen skal installeres udendørs. Installér den ikke indendørs!

Specifikationer

Model		AOK-003TC	AOK-004TC	AOK-005TC
Varme Output	kW	3.00	4.00	5.00
Varme Input	kW	0.58	0.77	0.97
C.O.P		5.17	5.20	5.17
Nominel / Maksimal strøm	A	3.2	4.80	5.80
Strømforsyning	V / ph / HZ	220~240V / 1 / 50 Hz	220~240V / 1 / 50 Hz	220~240V / 1 / 50 Hz
Controller		LED controller	LED controller	LED controller
Lydniveau (1m)	dB(A)	45	46	48
Vandtilslutning	mm	1"/25	1"/25	1"/25
Vandtemperatur	°C	15 ~ 40	15 ~ 40	15 ~ 40
Omgivelsestemperatur	°C	10 ~ 40	10 ~ 40	10 ~ 40
Vand gennemstrøm	m ³ /h	1.50	1.00	2.50
Varmeveksler		Titanium	Titanium	Titanium
Kompressor		Horisontal	Horisontal	Horisontal
Dimension (L*B* H)	mm	370*424*436	370*424*436	370*424*436
Kassemål (L*B*H)	mm	495*470*470	495*470*470	495*470*470
Netto vægt	kg	25	25	26
Brutto vægt	kg	26	26	27
Kølemiddel		R32	R32	R32

* Ovenstående parametre er kun til reference; de præcise oplysninger findes på typeskiltet.

Swimming Pool Heat Pump	
Model	AOK-004TC
Heating capacity1(kW)	4.00
Power Input (kW)	0.77
COP(W/W)	5.2
Heating capacity2(kW)	2.9
Power Input (kW)	0.69
COP(W/W)	4.2
Power supply	220~240V/1/50Hz
Max Power Input (kW)	0.9
Max Current (A)	4.8
Water Flow Volume (m ³ /h)	2
Refrigerant	R32(0.30kg)
GWP	675.00
CO2 Equivalent(Ton)	0.17 Tonnes
Noise level dB(A)	46
Working temp. range (°C)	12~43
Net Dimensions (mm)	370*424*436
Net Weight(kg)	25.00
*Heating Capacity1: Ambient 26°C, Water 26°C, Hygro 80% *Heating Capacity2: Ambient 15°C, Water 26°C, Hygro 70%	
CE RoHS 	
	
<small>Coolsplash A/S Knullen 22 DK-5260 Odense S Denmark Tel. +45 7022 7292 www.coolsplash.dk VAT DK 66212319</small>	

Mål og placering

Minimum frihøjde krævet for installation af varmepumpen som følger:

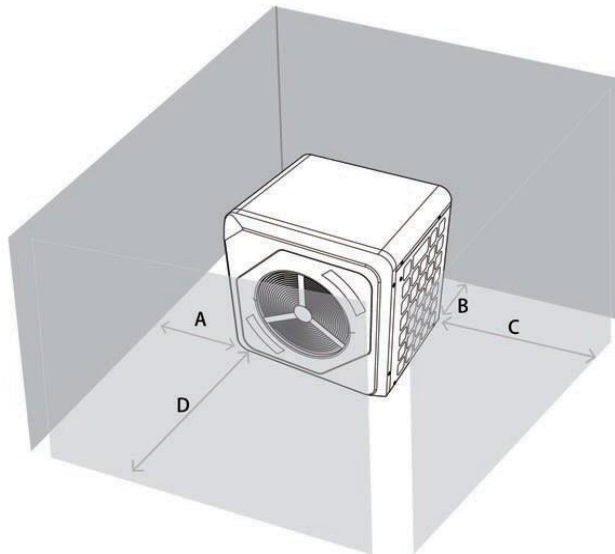

Bogstav	Distance/ cm
A	60
B	60
C	60
D	150

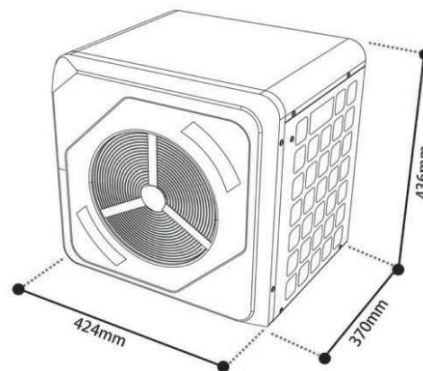
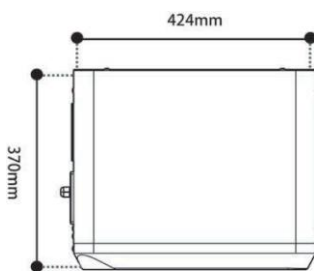

Opsætning Pool

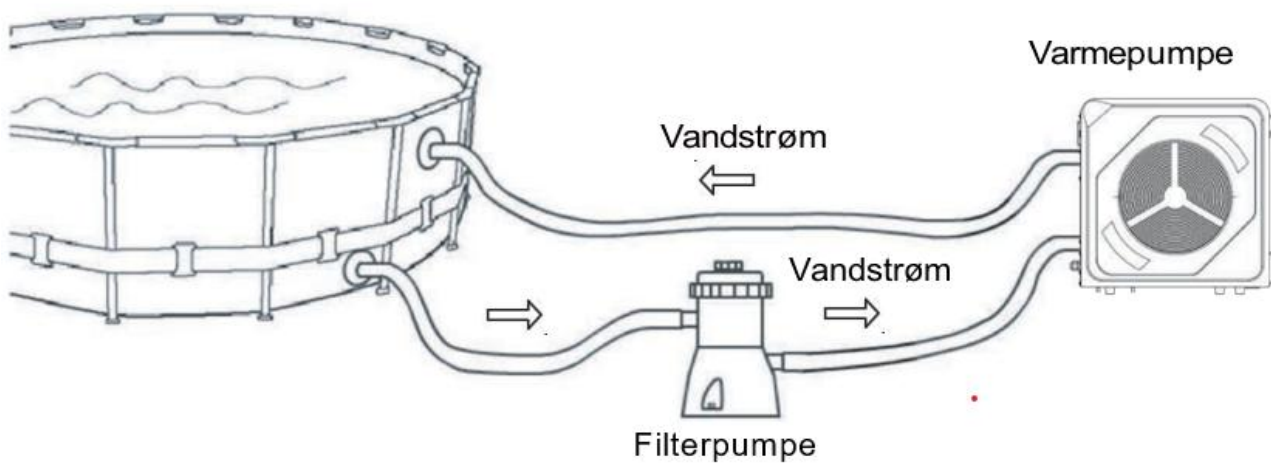

Opsætning

Typisk installation af indbygget pool

Valve 1:

Helt åben

Valve 2:

Halvt åben, og juster den for at opnå den bedste vandgennemstrømning til denne varmepumpe.

Valve 3:

Helt åben

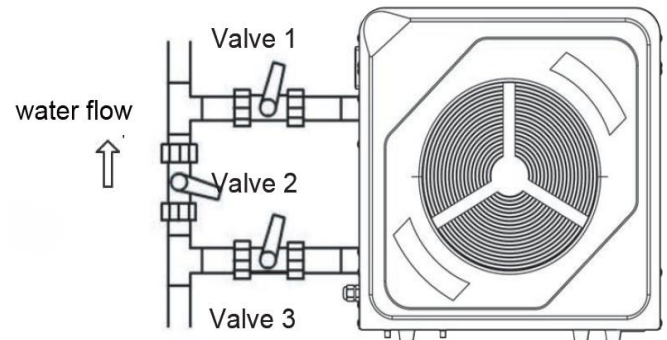

NOTE: En bypass-ventil er ikke obligatorisk! Der er to hovedårsager til at installere den:

1. Hvis du har en stor vandpumpe med en flowhastighed, der ligger væsentligt over 4 m³/t, skal du lede noget af flowet uden om enheden, så det ikke overstiger 4 m³/t. Derfor er en bypass-ventil nødvendig.
2. Som en sikkerhedsforanstaltning vil en bypass-ventil også gøre det lettere at frakoble varmelegemet, hvis du får behov for at fjerne det til vedligeholdelse eller reparation, uden at du behøver at afmontere hele pool anlægget.



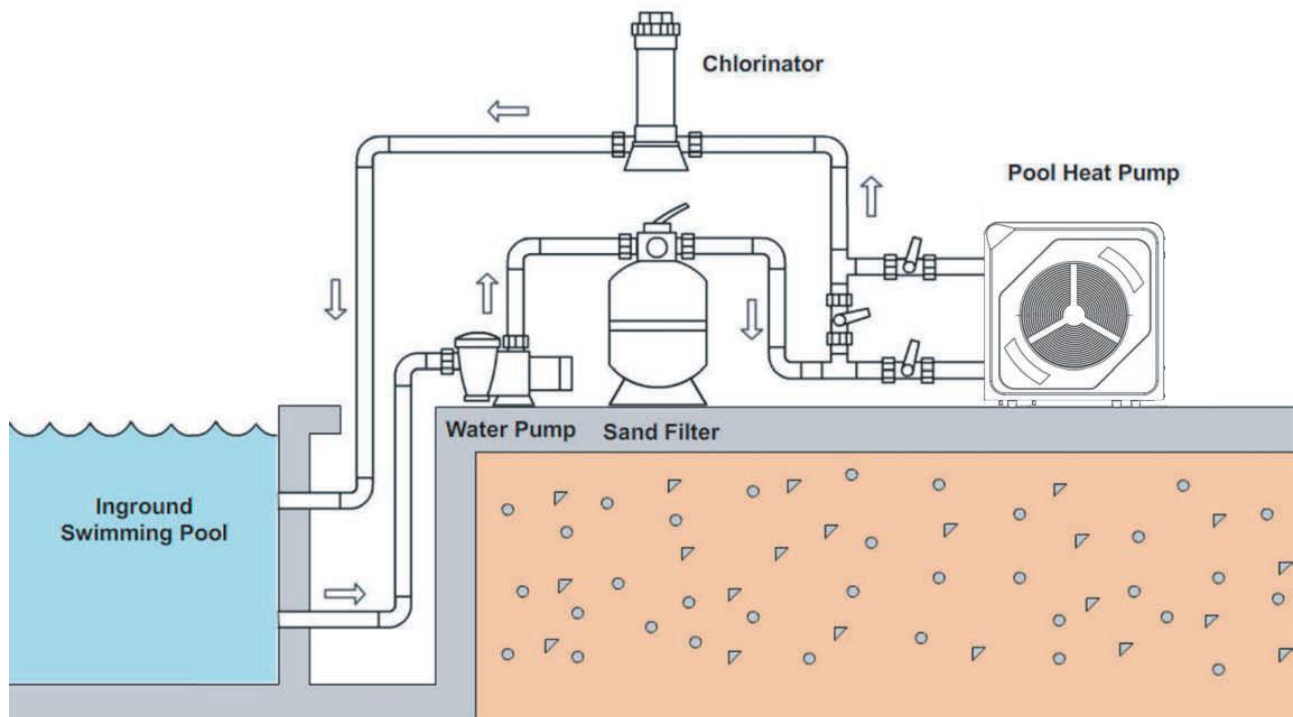

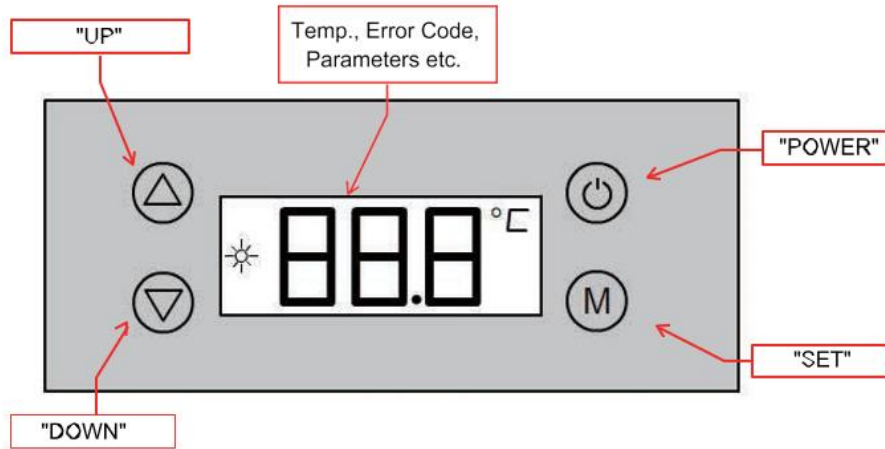

Typisk rørføring for indbygget pool







Indstilling af varmepumpen





Indstilling af varmepumpen



NR.	Funktioner	Beskrivelse
1	Tryk  +  +  samtidig og hold for 3 sekunder	Indtast parametreindstillinger
2	Tryk  +  samtidig og hold for 5 sekunder	Gendan til fabriksindstillinger
3	Tryk  og hold for 3 sekunder	Skift temperaturenheder til Fahrenheit

1. Tryk  for at tænde/slukke maskinen viser displayet poolens vandtemperatur.
2. Tænd enheden → Tryk  eller  for at indstille temperaturen → tryk  for at bekræfte.
3. Tryk

Indstilling af driftsparametre:

Tryk  +  +  samtidig og hold i 3 sekunder for at gå ind i indstilling af parametre.



→ Tryk  +  for at skifte fra parameter A til U → Tryk  for at kontrollere værdien →

Tryk  eller  for at ændre værdien → Tryk  for at bekræfte.

Liste over driftsparametre:

Kode	Beskrivelse	Område	Enhed	Standardindstilling
A	Indløbsvandtemperatur (poolvandtemperatur)	-19 ~ 99	°C	Kun læs
B	Fordamperspoletemperatur	-19 ~ 99	°C	Kun læs
C	Omgivelsestemperatur	-19 ~ 99	°C	Kun læs
D	Forudindstillet indløbsvandtemperatur	15 ~ 40	°C	27
E	Minimum tidsinterval for afrimning	10 ~ 80	min	30
F	Varighed af afrimning	5 ~ 30	min	7
H	Detaljeret tid for enhedens genstart	1 ~ 10	°C	2
J	Automatisk genstart, når strømmen er genoprettet	0 (nej) / 1 (ja)		1
O	Beskyttelse ved lav omgivelsestemperatur	0 ~ 15	°C	11
P	Spoletemperaturindstilling for afrimning	-19 ~ 0	°C	-6
U	Spoletemperaturindstilling for aktivering af afrimning	1 ~ 30	°C	7
S	Korrigeret af afvigelse i vandtemperatur	-5 ~ 15	°C	0

Nulstil til fabriksindstillinger:

Tænd, tryk  +  samtidig og hold i 5 sekunder for at nulstille alle parametre til fabriksindstillingerne.

Fejlfinding – vejledning:

Fejlkode	Mulig årsag
P1	Fejl på indløbsvandtemperatursensor
P5	Fejl på omgivelsestemperatursensor
E0	Beskyttelse mod lav omgivelsestemperatur
P3	Fejl på spoletemperatursensor
E3	Fejl i vandgennemstrømning

Fejl ved opstart:

1. Hvis varmelegemet ikke tænder, prøv at trykke på knappen på stikket for at kontrollere. Hvis der ikke sker noget, er stikket sandsynligvis defekt og skal udskiftes.
2. Hvis varmelegemet ikke tænder, og displayet viser "OFF", prøv at holde tænd/sluk-knappen nede i 3 sekunder for at starte varmelegemet.
3. Hvis varmelegemet ikke tænder, og displayet viser en fejlkode, kontakt venligst sælgerens serviceafdeling for teknisk support.
4. Hvis varmelegemet ikke starter, og displayet viser den aktuelle vandtemperatur, kan det skyldes, at vandtemperaturen allerede har nået den indstillede temperatur. Varmelegemet vil automatisk starte eller stoppe baseret på temperaturændringer for at opretholde en varm og behagelig pool.
5. Hvis kompressoren kører, men blæseren ikke starter, åbn varmelegemets topdæksel og kontroller, om blæserbladene sidder fast eller er beskadigede. Hvis bladene sidder fast, fjern blokeringen, så blæseren kan dreje. Hvis bladene er beskadigede, skal de udskiftes.

Fejlfinding

Fejlkode E3:

Fejlkoden **E3** angiver typisk en fejl i vandgennemstrømningen. I de fleste tilfælde skyldes det lav vandgennemstrømning.

1. Kontroller og bekræft, om vandgennemstrømningen gennem varmepumpen er tilstrækkelig:
 1. Tjek, om du ved en fejl har byttet om på slangerne til indløb og udløb.
 2. Sørg for, at cirkulationspumpen fungerer korrekt, og at den har tilstrækkelig kapacitet til at sikre en vandgennemstrømning gennem varmelegemet på mindst 2 m³/t.
 3. Kontroller, at filterventilen er helt åben, og fjern eventuelle blade eller snavs, som kan blokere filterets si.
 2. Hvis du har bekræftet, at der ikke er problemer med vandgennemstrømningen, skal du kontrollere, om vandgennemstrømningsafbryderen sidder fast, eller om ledningerne er løse.
 1. Sluk venligst for strømmen, afbryd udløbsslangen, og observer nøje. Du vil kunne se flowafbryderens vippearms. Brug din finger eller et lille stykke ledning til forsigtigt at trække den ud og holde den. Tænd derefter for strømmen og se, om varmelegemet kan starte. Hvis det kan, indikerer det et problem med vandgennemstrømningsafbryderen, og den skal udskiftes.
 2. Åbn venligst enhedens topdæksel og kig på bagsiden af styringsenheden. Find stikforbindelsen til vandgennemstrømningsafbryderen, træk den ud, og sæt den derefter fast igen. Tænd derefter for varmelegemet og kontroller, om E3-fejlen er blevet løst.
-

Fejlkode E0:

Fejlkode E0 angiver beskyttelse af omgivelsestemperaturen (for lav/for høj). Fabriksindstillingen er, at når omgivelsestemperaturen er under 11 °C eller over 40 °C, vil varmelegemet automatisk lukke ned og vise fejlkoden E0.

1. Kontroller, om omgivelsestemperaturen er under 11 °C eller over 40 °C.
 2. Hvis omgivelsestemperaturen er OK, og varmelegemet starter, men blæseren ikke kører, og der er frost på bagsiden af varmelegemet, kan det skyldes, at blæserbladene sidder fast eller er beskadigede. Åbn varmelegemets topdæksel og kontroller bladene. Hvis bladene sidder fast, fjern blokeringen, så blæseren kan rotere. Hvis bladene er beskadigede, skal de udskiftes.
 3. Hvis de to ovenstående punkter ikke er årsagen, kan ledningerne til omgivelsestemperatursensoren være løse. Åbn topdækslet og inspicer bagsiden af styringsenheden. Find stikket til omgivelsestemperatursensoren, træk det ud, og sæt det fast igen. Tænd derefter enheden og kontroller, om E0-fejlen er blevet løst.
-

Vandlækage:

Hvis du opdager vand, der løber ud fra bunden af varmelegemet, skyldes det primært kondens og ikke en maskinel lækage. Varmepumpen fungerer efter princippet bag en varmepumpe/aircondition, blot omvendt. Derfor vil der ved høj luftfugtighed dannes kondensvand under drift.

Udfør en simpel test for at afgøre, om der er en lækage: Sluk varmelegemet, tøm det opsamlede vand i bunden, men lad vandpumpen køre. Efter en halv time kontrolleres, om vandet fortsætter med at samle sig i bunden. Hvis ikke, betyder det, at der ikke er nogen lækage.

Poolen varmes ikke effektivt op

1. Kontroller først poolens kapacitet, og bekræft, at du har valgt en model med passende størrelse.
 2. Varmepumpens arbejdsprincip er at opvarme langsomt og opretholde en konstant temperatur. Den er meget energieffektiv, men ikke beregnet til hurtig opvarmning. Typisk vil det tage omkring 2–3 hele dages kontinuerlig drift på den første opvarmingscyklus at nå den ønskede temperatur. Derefter stopper eller starter pumpen automatisk efter temperaturændringer for at holde poolen varm og behagelig.
 3. Dæk poolen med et soltag eller solfolie så meget som muligt, når den ikke er i brug.
 4. Hvis varmelegemet viser en fejlkode, som forhindrer opvarmning, kontakt venligst kundeservice for teknisk support.
-

Vinterklargøring af varmelegemet

Hvis varmelegemet ikke skal bruges midlertidigt i vintersæsonen, skal du afbryde slangerne, tømme vandet fra enhedens indre og holde det tørt og rent, inden det opbevares til vinteren.



EU-overensstemmelseserklæring

Fabrikant:

**Coolsplash A/S, Knullen 22, DK-5260 Odense S, Danmark Tel. 7022 7292,
www.coolsplash.dk, CVR DK 66212319**

Erklærer herved at materiel:

Varmepumpe 4 kw

Art. Nr. 80050824

Er fremstillet i overensstemmelse med følgende direktiver:

EN 60335-1:2012+A16:2023

EN 60335-2-40:2003+A13:2012

EN 62233:2008

EN IEC 55014-1:2021

EN IEC 55014-2:2021

EN IEC 61000-3-3:2019+A2:2024

EN 61000-3-3:2013+A2:2021

Materiellet er udført i henhold til følgende teststandarder

Test rapport nr. AN UACHP2025077LC01-EMC & UACHP2025077LC01-LVD

Ansvarlig for dokumentation

Brian Andersen, Product Manager

Coolsplash A/S

Knullen 22, DK-5260 Odense C, Denmark

08.04.2026

Johnny Lolk
Managing Director