

Bestway®

POWER STEEL™

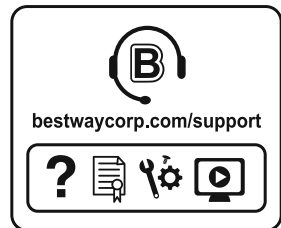

©2022 Bestway Inflatables & Material Corp.

All rights reserved/Tous droits réservés/Todos los derechos reservados/Alle Rechte vorbehalten/Tutti i diritti riservati

Trademarks used in some countries under license from/

Marques utilisées dans certains pays sous la licence de/

Marcas comerciales utilizadas en algunos países bajo la licencia de/

Die Warenzeichen werden in einigen Ländern verwendet unter Lizenz der/

Marchi utilizzati in alcuni paesi concessi in licenza a

Bestway Inflatables & Material Corp., Shanghai, China

Manufactured, distributed and represented in the European Union by/

Fabriqués, distribués et représentés dans l'Union Européenne par/Fabricado, distribuido y representado en la Unión Europea por/

Hergestellt, vertrieben und in der Europäischen Union vertreten von/Prodotto, distribuito e rappresentato nell'Unione Europea da

Bestway Europe S.p.a., Via Resistenza, 5, 20098 San Giuliano Milanese (Milano), Italy

Distributed in Latin America by/Distribué en Amérique latine par/Distribuido en Latinoamérica por/Distribuido na América Latina por

Bestway Central & South America Ltda, Salar Ascotan 1282, Parque Enea, Pudahuel, Santiago, Chile

Distributed in Australia & New Zealand by **Bestway Australia Pty Ltd, Unit 2/98-104 Carnarvon St Silverwater, NSW 2128, Australia**

Tel: Australia: (+61) 2 9037 1388; New Zealand: 0800 142 101

Distributed in United Kingdom by **Bestway Corp UK Ltd, 8 Wentworth Road, Heathfield Industrial Estate, Newton Abbot, Devon, TQ12 6TL**

Exported by/Exporté par/Exportado por/Exportiert von/Esportato da

Bestway (Hong Kong) International Ltd./Bestway Enterprise Company Limited

Suite 713, 7/Floor, East Wing, Tsim Sha Tsui Centre, 66 Mody Road, Kowloon, Hong Kong

www.bestwaycorp.com

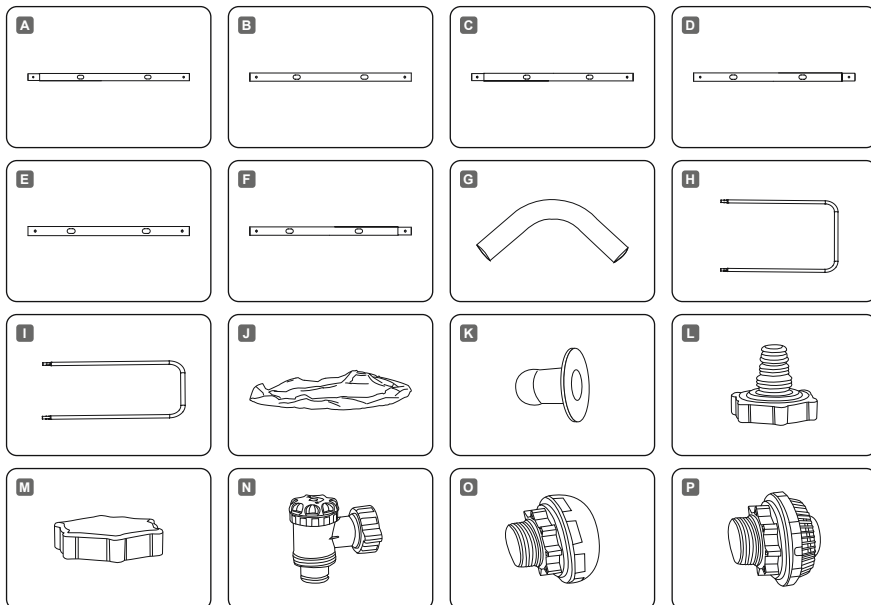

POWER STEEL™	2.82 m x 1.96 m x 94 cm (9'3" x 6'5" x 33")	4.04 m x 2.01 m x 1.00 m (13'3" x 6'7" x 39.5")	4.12 m x 2.01 m x 1.22 m (13'6" x 6'7" x 48")	4.88 m x 2.44 m x 1.22 m (16' x 8' x 48")	5.49 m x 2.74 m x 1.22 m (18' x 9' x 48")	5.49 m x 2.74 m x 1.32 m (18' x 9' x 52")	6.40 m x 2.74 m x 1.32 m (21' x 9' x 52")	7.32 m x 3.86 m x 1.32 m (24' x 12' x 52")	9.56 m x 4.88 m x 1.32 m (31'4" x 16' x 52")
	56629 / 56631	56441 / 56426 56442 / 56680 56721 / 56727	56456 / 56457 56458 / 56661 56722 / 56728	56670 / 56671 56672 / 56673 56995 / 56996	56465 / 56466 56467 / 56468 56997 / 56998	5619Q	5611Y / 5611Z 5612A / 5612B	56474 / 56475 56476 / 56477	56623 / 56625
A	x2	x2	x2	x2	x4	x4	x6	x8	x12
B	x2	x2	x2	x2	x2	x2	x2	x2	x2
C	x2	x2	x2	x0	x2	x2	x2	x2	x2
D	x2	x2	x2	x2	x2	x2	x2	x2	x2
E	x0	x2	x2	x2	x2	x2	x2	x2	x2
F	x0	x0	x0	x4	x0	x0	x0	x2	x4
G	x4	x4	x4	x4	x4	x4	x4	x4	x4
H	x4	x6	x6	x12	x12	x12	x14	x18	x24
I	x4	x4	x4	x0	x0	x0	x0	x0	x0
J	x1	x1	x1	x1	x1	x1	x1	x1	x1
K	x2	x2	x2	x2	x0	x0	x0	x0	x0
L	x1	x1	x1	x1	x1	x1	x1	x1	x1
M	x1	x1	x1	x1	x1	x1	x1	x1	x1
N	x0	x0	x0	x0	x2	x2	x2	x2	x2
O	x0	x0	x0	x0	x1	x1	x1	x1	x1
P	x0	x0	x0	x0	x1	x1	x1	x1	x1

2.82 m x 1.96 m x 84 cm (9'3" x 6'5" x 33")

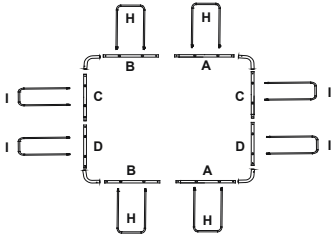

4.04 m x 2.01 m x 1.00 m (13'3" x 6'7" x 39.5")
4.12 m x 2.01 m x 1.22 m (13'6" x 6'7" x 48")

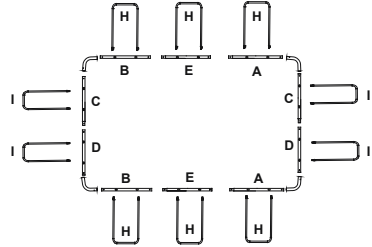

4.88 m x 2.44 m x 1.22 m (16' x 8' x 48")

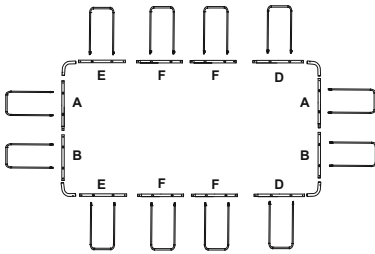

5.49 m x 2.74 m x 1.22 m (18' x 9' x 48")
5.49 m x 2.74 m x 1.32 m (18' x 9' x 52")

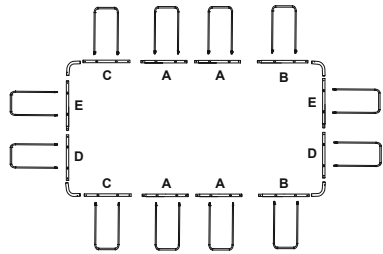

6.40 m x 2.74 m x 1.32 m (21' x 9' x 52")

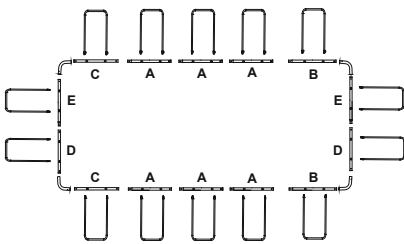

7.32 m x 3.66 m x 1.32 m (24' x 12' x 52")

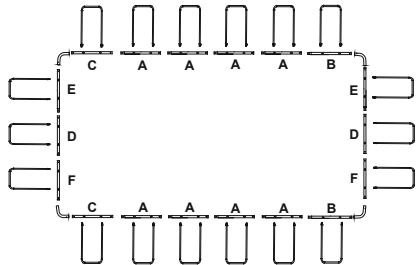

9.56 m x 4.88 m x 1.32 m (31'4" x 16' x 52")

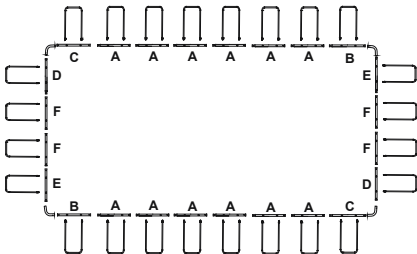

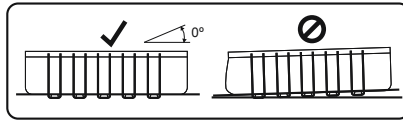

1

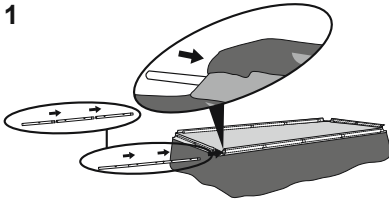

2

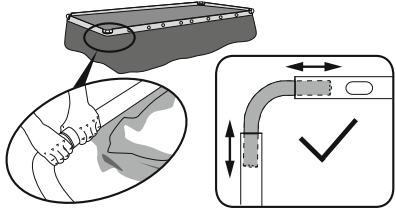

3

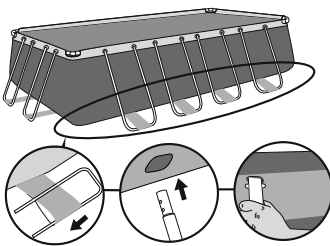

4

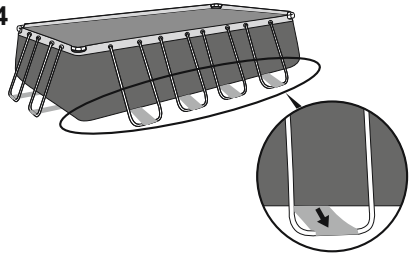

5

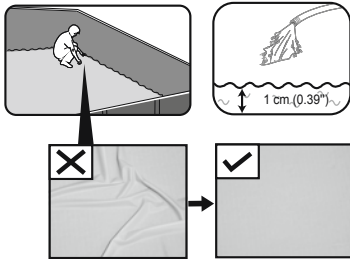

6

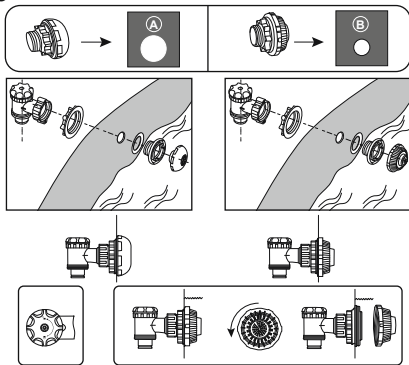

7

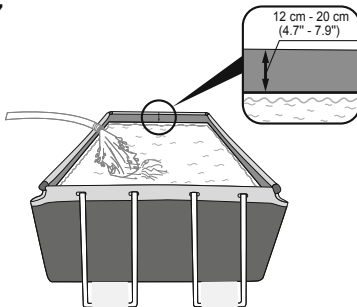

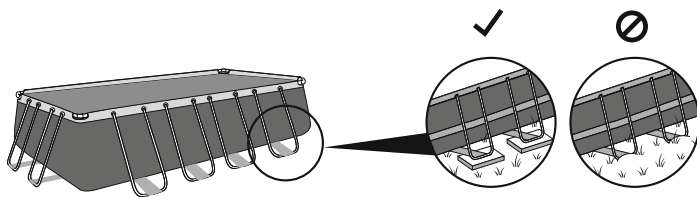

1

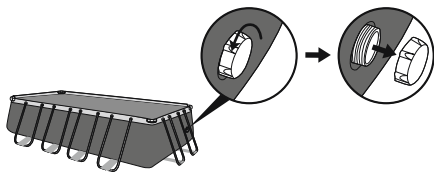

2

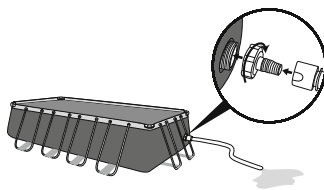

3

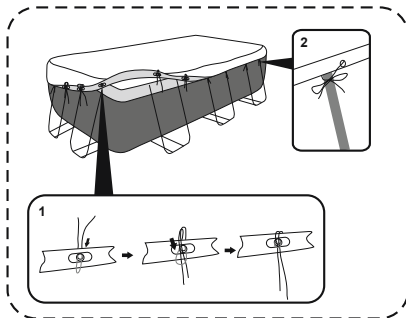
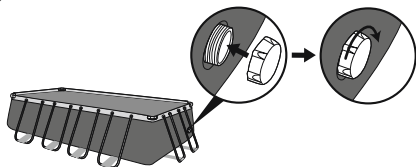



BRUGERVEJLEDNING



Besøg os på Bestways YouTube-kanal

VIGTIGE SIKKERHEDSINSTRUKSER

⚠ ADVARSEL

LÆS OG FØLG ALLE ANVISNINGER.

- Læs omhyggeligt alle oplysninger i denne brugervejledning og forstå dem, før du installerer og bruger svømmebassinet. Disse advarsler, vejledninger og retningslinjer for sikkerhed behandler visse almindelige sikkerhedsrisici ved afslapning og leg ved vandet, men de kan ikke dække alle risici og farer i alle tilfælde. Vær altid forsigtig, brug almindelig sund fornuft og god dømmekraft, når du nyder enhver form for aktivitet ved vandet. Behold alle oplysninger til senere brug. Desuden kan følgende oplysninger leveres afhængigt af bassintypen.
- Opbevar denne vejledning på et sikkert sted. Kontakt producenten, hvis instruktionerne mangler, eller søg via hjemmesiden: www.bestwaycorp.com.
- Udpeg en kompetent voksen til at holde opsyn med bassinet, hver gang det bliver brugt.
- Spæringer, bassindækkere, bassinalarmer eller lignende sikkerhedsanordninger er nyttige hjælpemidler, men de erstatter ikke et konstant opsyn af en kompetent voksen.

Sikker brug af bassinet

- Prøv at opfordre alle brugere, især børn, til at lære at svømme.
- Lær grundlæggende livreddende førstehjælp (kunstigt åndedræt, hjertemassage) og opfrisk denne viden med jævne mellemrum. Dette kan gøre en livreddende forskel i tilfælde af en ulykke.
- Instruer alle brugere af bassinet, også børnene, i hvad de skal gøre i et ulykkestilfælde.
- Spring ikke ud på lavt vand. Dette kan medføre alvorlige skader og livsfare.
- Brug ikke svømmebassinet under indtagelse af alkohol eller medicin, der kan nedsætte din evne til sikker brug af bassinet.

Sikkerhedsanordninger

- For at forebygge drukneulykker med børn tilrådes det at sikre adgangen til bassinet med en beskyttelsesanordning. For at forhindre børn i at klatre op over til- og afløbsventilen anbefales det at opsætte en spærring (og sikre alle døre og vinduer, hvor det er relevant) for at forhindre uautoriseret adgang til svømmebassinet.

Sikkerhedsudstyr

- Det anbefales at have redningsudstyr fast (f.eks. en redningskrans) ved bassinet.
- Hav en telefon, der fungerer, og en liste med nødtelefonnumre ved bassinet.
- Når der anvendes bassindækkere, skal de fjernes helt fra vandet, før der gives adgang til bassinet.
- Beskyt brugerne af bassinet mod vandbetingede sygdomme ved at holde bassin vandet under behandling og ved at praktisere en god hygiejne.
- Se retningslinjerne for vandbehandling i brugervejledningen.
- Opbevar kemikalier (f.eks. til vandbehandling, rengøring eller desinfektion) uden for børns rækkevidde.
- Brug skiltning som anvist i det følgende. Skiltningen skal opsættes på et iøjnefaldende sted inden for 2 meter fra bassinet.



Hold børnene under opsyn, når de er i nærheden af vandet. Ingen dykning.

- Aftagelige stiger skal placeres på et vandret underlag.
- Uanset de anvendte materialer, der er anvendt til svømmebassinet, skal de tilgængelige overflader kontrolleres regelmæssigt for at undgå personskader.
- Efterse regelmæssigt bolte og skruer. Fjern splinter eller skarpe kanter for at undgå skader.
- Efterlad ikke det tomte bassin udenfor. Det tomme bassin kan blive deformet og/eller blive bløst væk af vinden.
- Hvis du har en filterpumpe, så finde vejledningen i pumpens manual.
- Pumpen kan ikke anvendes, når der er mennesker i bassinet!
- Hvis du har en stige, så se venligst stigens manual for instruktioner.
- **ADVARSEL!** Brugen af et bassin indebærer, at man skal overholde sikkerhedsanvisningerne i vejledningen til betjening og vedligehold. For at forhindre drukneulykker eller andre alvorlige skader, skal man være særligt opmærksom på risikoen for utilsigtet adgang til svømmebassinet for børn under 5 år ved at afspærre adgangen til det og under badning holde dem under konstant opsyn af en voksen.

Sikkerhed for ikke-svømmere

- Uafbrudt, aktiv og årvågent opsyn med svage svømmere og ikke-svømmere af en kompetent voksen er påkrævet hele tiden (Husk at børn under fem år med den højeste risiko for drukneulykker).
- Svage svømmere eller ikke-svømmere skal bære deres personlige beskyttelsesudstyr, når de bruger bassinet.
- Når bassinet ikke er i brug eller ikke er under opsyn, fjernes alt legetøj fra svømmebassinet og dets omgivelser for at undgå at lokke børn til bassinet.

LÆS DETTE OMHYGGELIGT, OG OPBEVAR DET TIL FREMTIDIG BRUG.

FØR OPSÆTNING

TJEKLISTE

Kontroller delene i manualen. Kontroller, at udstyrskomponenterne udgør den model, du ønskede at købe. Besøg vores websted bestwaycorp.com/support i tilfælde af beskadigede eller manglende dele på købstidspunktet.

VÆLG DET RIGTIGE STED

Det underlag, der vælges til at opsætte bassinet på, skal overholde følgende betingelser:

- På grund af den samlede vægt af vandet i bassinet og brugerne i bassinet er det yderst vigtigt, at det underlag, der vælges til opstilling af bassinet, er i stand til at bære den samlede vægt og understøtte den jævnt i al den tid, bassinet er opstillet. Når du vælger underlaget, skal du tage højde for, at vandet kan løbe ud af bassinet, når det bruges, eller når det regner. Hvis vandet bløder jordunderlaget op, kan det miste evnen til at bære bassinets vægt.
- Kontroller de lodrette bens og U-støtternes position regelmæssigt. De skal altid være i højde med bassinets bund. Hvis det lodrette ben eller u-støtten begynder at synke ned i jorden, skal du straks tømme vandet af for at undgå, at bassinet kollapser på grund af en ulige fordeling på rammeopbygningen. Flyt bassinet eller gør jordbundsunderlaget mere stabil.
- Underlaget skal være fladt og jævnt. Hvis jordunderlaget hælder eller er ujævnt, kan det danne en ubalanceret belastning af bassinets opbygning. Denne situation kan beskadige bassinudgøds svejsninger og bøje rammen. I værste fald kan bassinet kollapse og medføre alvorlig personskade og/eller skade på personlige ejendomme.
- Vi anbefaler at placere bassinet på afstand af alle genstande, som børn kan bruge til at kravle op i bassinet.
- Placer bassinet ved et tilstrækkeligt stort afløb, som kan klare et overløb eller en tømming af bassinet. Sørg for, at poolsiden med vandindtag A og udtag B er placeret i samme retning som strømkilden, hvor filtreringssystemet skal tilsluttes.
- Det valgte underlag skal være fri af alle genstande af enhver slags. På grund af vandets vægt kan enhver genstand under bassinet beskadige eller lave hul i bassinbunden.
- Den valgte overflade skal være fri for alle arter af aggressive planter eller ukrudt. Sådanne typer af stærk bevoksning kan vokse gennem dugen og forårsage vandlækager. Græs eller anden bevoksning, der kan udvikle lugt eller slim, skal udryddes på opsætningsstedet.
- Der må ikke være luftledninger eller træer over en valgte placering. Sørg for, at stedet ikke indeholder nedgravede forsyningsrør, ledninger eller kabler af nogen art.
- Den valgte placering skal være langt fra husets indgange. Placer ikke udstyr, tilbehør eller andre møbler omkring bassinet. Det vand, der løber ud af bassinet under brug eller på grund af fejl på produktet, kan beskadige møblerne inde i huset eller omkring bassinet.
- Det valgte underlag skal være fladt og uden huller, der kan beskadige dugmaterialet.

Forslag til opsætningsunderlag: Græs, jord, beton og alle andre underlag, der overholder ovenstående opsætningsbetingelser.

Underlag, der skal undgås: Mudder, sand, grus, plankedæk, balkoner, indkørsler, platforme, blødt jord eller andre underlag, der ikke opfylder ovenstående betingelser.

- Tjek med den lokale forvaltning vedrørende vedtægter omkring hegn, barriere, lys og sikkerhedskrav, og sørg for at følge alle love.
- Hvis en pumpe og/eller stige følger med i sættet, henvises til pumpens og/eller stigens manual for sikkerhedsinstruktioner og installation. Stigen skal passe til bassin størrelsen.
- Hvis det under opsætningen er nødvendigt at ændre poolens position, skal du løfte dugen og ikke trække den hen ad jorden; friktionen mellem PVC-materialet og jorden kan beskadige bassindugen.
- **Følg den vigtige vejledning ovenfor, når du vælger det rigtige underlag og sted til at opstille bassinet. Beskadigede dele af bassinet som følge af, at opsætningsunderlaget og placeringen ikke svarer til vejledningen, betragtes ikke som en fremstillingsfejl, og dermed bortfalder garantien og alle krav på service.**

INSTALLATION

SAMLING

- Følg tegningerne inde i manualen som monteringsvejledning. Tegningerne er udelukkende til illustrationsbrug. De gengiver måske ikke det aktuelle produkt. Illustrationen er ikke måltro.
- Samlingen af rammebassinet kan udføres helt uden værktøj.
- Installationen tager normalt cirka 20-30 minutter med 2-3 personer eksklusiv og påfyldning.
- For at forlænge bassinets levetid er det vigtigt at pudre de øverste kanter med talkumpulver før montering. Talkumpulver er ikke inkluderet i pakken.
- Bestway kan ikke holdes ansvarlig for skade på bassinet forårsaget af fejlhåndtering eller manglende evne til at følge denne vejledning.
- Vi anbefaler kraftigt at åbne pakken og samle poolen, når omgivelsens temperatur er over 15°C / 59°F; PVC-materialet i dugen bliver mere fleksibelt og lettere at samle.

PÅFYLDNING AF VAND PÅ BASSINET

- Lad ikke bassinet være uden opsyn, mens vandet påfyldes.
- Fyld bassinet med vand, når alle monteringsstrin er gennemført, indtil vandet når op til svejselinjen, hvilket svarer til 90 % af den fulde kapacitet.
- Overfyld ikke, da dette kan forårsage, at bassinet kollapser. I tilfælde af kraftig nedbør, anbefaler vi kraftigt at reducere vandstanden for at holde den på 90% kapacitet og dermed undgå overløb af vandet.
- Når poolen er helt fyldt, skal du kontrollere, at afstanden mellem vandoverfladen og toppen af skinnerne er den samme hele vejen rundt; hvis højden ikke er ensartet, betyder det, at gulvet ikke er nivelleret, så vi anbefaler kraftigt at dræne vandet og jævne jorden igen.
- At holde poolen fuld af vand på ujævnt underlag kan forårsage sprængning af svejsepunkterne og/eller poolen kollapse, hvilket kan forårsage alvorlig personskade og/eller skade på ejendom.

VEDLIGEHOJDELSE

Hvis du ikke overholder vedligeholdelsesinstruktionerne herunder, kan dit og især dine børns helbred være i fare.

VAND

- Det er nødvendigt at holde bassin vandet rent og i kemisk balance. Det er ikke tilstrækkelig vedligeholdelse blot at rense filteret. Vi anbefaler at bruge bassin kemikalierne til at vedligeholde vandkemi og klor- eller bromtabletter (brug ikke granulat) med flydende kemikaliedispenser.
- Vandkvaliteten afhænger direkte af, hvor hyppigt vandet bruges, hvor mange der bruger det og den generelle vedligeholdelse af bassinet. Vandet

- skal udskiftes hver 3. dag, hvis vandet ikke behandles med kemikalier. Det anbefales stærkt at bruge vand fra hanen til påfyldning af bassinet for at minimere påvirkningen fra uønsket indhold som for eksempel mineraler.
- Vi anbefaler dig at tage et bad, inden du bruger dit bassin, da kosmetiske produkter, flydende cremer og andre rester på huden hurtigt kan sænke vandets kvalitet.
 - Skim bassinet regelmæssigt for at undgå fastgjort snavs.
 - Placer en spand med vand ved siden af bassinet til at rense brugerens fødder, før der trædes ned i bassinet.
 - Den kemiske vedligeholdelse skal udføres med ChemConnect eller kemikalieflyder, smid ikke kemiske produkter direkte i vandet, kemikallet vil aflejre sig på bunden og beskadige materialet og misfarve PVC'en.

Kemikalietabletter (medfølger ikke):

- Det købte bassin indeholder måske ikke nogen dispensere. I så tilfælde kan den købes på vores websted www.bestwaycorp.com eller hos den nærmeste bassinforhandler.
- Tag den kemikaliedispenser op af bassinet, når dette benyttes.
- Når vedligeholdelsen af kemikalier er foretaget, og før bassinet benyttes, skal der anvendes et test-sæt (medfølger ikke) for at teste vandets kemi. Vi anbefaler at opretholde din vandkemiske balance som vist i nedenstående tabel.

Parametre	Værdier
Vandets klarhed	Bassinbunden skal kunne ses tydelig
Vandets farve	Der må ikke kunne ses nogen farvning
Uklarhed i FNU/NTU	maks. 1,5 (helst under 0,5)
Nitratkoncentration over påfyldningsvandet i mg/l	maks. 20
Totalt indhold af organisk kulstof (TOC) i mg/l	maks. 4,0
Redoxpotentiale sammenholdt med Ag/AgCl 3,5 m KCl i mV	min. 650
pH-værdi	6,8 til 7,6
Ubundet aktivt klor (uden cyanursyre) i mg/l	0,3 til 1,5
Ubundet klor anvendt sammen med cyanursyre i mg/l	1,0 til 3,0
Cyanursyre i mg/l	maks. 100
Bundet klor i mg/l	maks. 0,5 (helst tæt på 0,0 mg/l)

- Beskadigelse af spabadet som resultat af fejlagtig brug af kemikalier samt forkert anvendelse af bassinvandet er ikke dækket af garantien.
- Overdosering af kemikalier vil misfarve den trykte grafik og alle punkter i bassinmaterialet. I værste tilfælde beskadiges bassindugens struktur.
- Bassin-kemikalier er potentielt giftige og skal behandles med forsigtighed. Der er alvorlige sikkerhedsrisici i forbindelse med kemiske dampe samt fejlagtig mærkning og opbevaring af kemiske beholdere.
- Spørg den lokale forhandler af bassintilbehør om flere oplysninger om kemikalievedligeholdelse. Vær særligt opmærksom på kemikalieproducentens instruktioner.
- Pumpen anvendes til at cirkulere vandet rundt og til at filtrere små partikler fra. For at holde dit bassin rent og hygiejnisk, er du også nødt til at tilsætte kemikalier.

DUG

- Vi foreslår, at du køber et poolovertræk, hvis det ikke følger med i sættet, og dækker poolen til, når det ikke er i brug, for at forhindre skader på Duraplus-materialet på de øverste skinner. Rens forsigtigt eventuelt skum på topingen med en ren klud.

ADSKILLELSE OG OPBEVARING

AFTØMNING

- Følg tegningerne i vejledningen for at aftømme luften. Tegningerne er udelukkende til illustrationsbrug. De gengiver måske ikke det aktuelle produkt. Illustrationen er ikke måltro.
- For at dræne poolvandet, skal du tjekke lokale regler for afdræningsvedtægter.

RENGØRING

- Skyl bassindugen med postevand for at fjerne eventuelle rester af kemikalier eller snavs helt.
- Lad poolen stå i sollys, indtil den er helt tør.
- For at fjerne det resterende vand helt, skal du tørre bassindugen af med en tør klud.

OPBEVARING

- Fjern alt tilbehør, sørg for, at bassindug og tilbehør er helt rene og tørre før opbevaring. Hvis bassinet ikke er fuldstændig tørt, kan dette resultere i mug og skader på bassinets dug under opbevaring.
- Når bassinet er fuldstændig tørt, drysses det med talkumpulver for at undgå, at bassinet klister sammen.
- Vi anbefaler kraftigt at skille klorinatoren ad, når omgivelsestemperaturen er under 10°C / 50°F.
- Fold kun bassindugen, hvis omgivelsestemperaturen er over 10°C / 50°F. Opbevar bassinet på et tørt sted med en moderat temperatur mellem 10°C / 50°F og 38°C / 100°F og placer bassindækkenet og alt tilbehør i en papkasse for bedre at beskytte PVC-materialet i vinterperioden.

REPARATION

I tilfælde af utætheder lappes bassinet med den medfølgende reparationslap med klæbeside til undervandsbrug. Du kan finde vejledningen i de ofte stillede spørgsmål på vores websted, www.bestwaycorp.com.