

Bestway®

Få hjælp på www.bestwaycorp.com/support



**VI TILRÅDER, AT PRODUKTET
IKKE SENDES TIL BUTIKKEN**

SPØRGSMÅL? PROBLEMER?

MANGLENDE DELE?

Ofte besvarede spørgsmål, videoer
eller reservedele kan rekvireres på
bestwaycorp.com/support



bestwaycorp.com/support



POWER STEEL™ OVALE BASSINER BRUGERVEJLEDNING

bestwaycorp.com/support

Besøg os på Bestways YouTube-kanal 

Komponent-liste

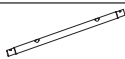
A

Øverste ramme A

MÅL	VARENR.	RESERVEDELSKODE	ANTAL
3.05 m x 2.00 m x 84 cm (10' x 6'7" x 33")	5614A	P05402	2
4.27 m x 2.50 m x 1.00 m (14' x 8'2" x 39.5")	56620 56622	P05409	2
4.27 m x 2.50 m x 1.00 m (14' x 8'2" x 39.5")	56714 56715	P05414	2
4.88 m x 3.05 m x 1.07 m (16' x 10' x 42")	56448 56450	P05563	2
4.88 m x 3.05 m x 1.07 m (16' x 10' x 42")	56946	P05570	2
5.49 m x 2.74 m x 1.22 m (18' x 9' x 48")	56710 56711	P05577	4
5.49 m x 2.74 m x 1.22 m (18' x 9' x 48")	56716 56717	P05581	4
6.10 m x 3.66 m x 1.22 m (20' x 12' x 48")	5611S 5611R	P05577	4
7.32 m x 3.66 m x 1.22 m (24' x 12' x 48")	5611U 5611T	P05420	2

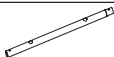
B

Øverste ramme B

MÅL	VARENR.	RESERVEDELSKODE	ANTAL
3.05 m x 2.00 m x 84 cm (10' x 6'7" x 33")	5614A	P05403	2
4.27 m x 2.50 m x 1.00 m (14' x 8'2" x 39.5")	56620 56622	/	0
4.27 m x 2.50 m x 1.00 m (14' x 8'2" x 39.5")	56714 56715	/	0
4.88 m x 3.05 m x 1.07 m (16' x 10' x 42")	56448 56450	/	0
4.88 m x 3.05 m x 1.07 m (16' x 10' x 42")	56946	/	0
5.49 m x 2.74 m x 1.22 m (18' x 9' x 48")	56710 56711	/	0
5.49 m x 2.74 m x 1.22 m (18' x 9' x 48")	56716 56717	/	0
6.10 m x 3.66 m x 1.22 m (20' x 12' x 48")	5611S 5611R	/	0
7.32 m x 3.66 m x 1.22 m (24' x 12' x 48")	5611U 5611T	P05421	6

C

Øverste ramme C

MÅL	VARENR.	RESERVEDELSKODE	ANTAL
3.05 m x 2.00 m x 84 cm (10' x 6'7" x 33")	5614A	P05404	6
4.27 m x 2.50 m x 1.00 m (14' x 8'2" x 39.5")	56620 56622	P05404	8
4.27 m x 2.50 m x 1.00 m (14' x 8'2" x 39.5")	56714 56715	P05415	8
4.88 m x 3.05 m x 1.07 m (16' x 10' x 42")	56448 56450	P05564	8
4.88 m x 3.05 m x 1.07 m (16' x 10' x 42")	56946	P05571	8
5.49 m x 2.74 m x 1.22 m (18' x 9' x 48")	56710 56711	P05578	8
5.49 m x 2.74 m x 1.22 m (18' x 9' x 48")	56716 56717	P05582	8
6.10 m x 3.66 m x 1.22 m (20' x 12' x 48")	5611S 5611R	P05585	8
7.32 m x 3.66 m x 1.22 m (24' x 12' x 48")	5611U 5611T	P05422	8

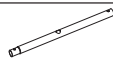
D

Øverste ramme D

MÅL	VARENR.	RESERVEDELSKODE	ANTAL
3.05 m x 2.00 m x 84 cm (10' x 6'7" x 33")	5614A	/	0
4.27 m x 2.50 m x 1.00 m (14' x 8'2" x 39.5")	56620 56622	P05410	4
4.27 m x 2.50 m x 1.00 m (14' x 8'2" x 39.5")	56714 56715	P05416	4
4.88 m x 3.05 m x 1.07 m (16' x 10' x 42")	56448 56450	P05565	4
4.88 m x 3.05 m x 1.07 m (16' x 10' x 42")	56946	P05572	4
5.49 m x 2.74 m x 1.22 m (18' x 9' x 48")	56710 56711	/	0
5.49 m x 2.74 m x 1.22 m (18' x 9' x 48")	56716 56717	/	0
6.10 m x 3.66 m x 1.22 m (20' x 12' x 48")	5611S 5611R	/	0
7.32 m x 3.66 m x 1.22 m (24' x 12' x 48")	5611U 5611T	/	0

E



T-samleestykke E

MÅL	VARENR.	RESERVEDELSKODE	ANTAL
3.05 m x 2.00 m x 84 cm (10' x 6'7" x 33")	5614A	P05405	4
4.27 m x 2.50 m x 1.00 m (14' x 8'2" x 39.5")	56620 56622	P05411	6
4.27 m x 2.50 m x 1.00 m (14' x 8'2" x 39.5")	56714 56715	P05417	6
4.88 m x 3.05 m x 1.07 m (16' x 10' x 42")	56448 56450	P05566	6
4.88 m x 3.05 m x 1.07 m (16' x 10' x 42")	56946	P05573	6
5.49 m x 2.74 m x 1.22 m (18' x 9' x 48")	56710 56711	P05566	6
5.49 m x 2.74 m x 1.22 m (18' x 9' x 48")	56716 56717	P05573	6
6.10 m x 3.66 m x 1.22 m (20' x 12' x 48")	5611S 5611R	P05566	6
7.32 m x 3.66 m x 1.22 m (24' x 12' x 48")	5611U 5611T	P05083	6

F

T-samleestykke F

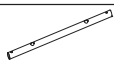
MÅL	VARENR.	RESERVEDELSKODE	ANTAL
3.05 m x 2.00 m x 84 cm (10' x 6'7" x 33")	5614A	P05406	4
4.27 m x 2.50 m x 1.00 m (14' x 8'2" x 39.5")	56620 56622	P05412	4
4.27 m x 2.50 m x 1.00 m (14' x 8'2" x 39.5")	56714 56715	P05418	4
4.88 m x 3.05 m x 1.07 m (16' x 10' x 42")	56448 56450	P05567	4
4.88 m x 3.05 m x 1.07 m (16' x 10' x 42")	56946	P05574	4
5.49 m x 2.74 m x 1.22 m (18' x 9' x 48")	56710 56711	P05567	4
5.49 m x 2.74 m x 1.22 m (18' x 9' x 48")	56716 56717	P05574	4
6.10 m x 3.66 m x 1.22 m (20' x 12' x 48")	5611S 5611R	P05567	4
7.32 m x 3.66 m x 1.22 m (24' x 12' x 48")	5611U 5611T	P05084	4

G

Øverste ramme G

MÅL	VAREN.R.	RESERVEDELSKODE	ANTAL
3.05 m x 2.00 m x 84 cm (10' x 6'7" x 33")	5614A	/	0
4.27 m x 2.50 m x 1.00 m (14' x 8'2" x 39.5")	56620 56622	/	0
4.27 m x 2.50 m x 1.00 m (14' x 8'2" x 39.5")	56714 56715	/	0
4.88 m x 3.05 m x 1.07 m (16' x 10' x 42")	56448 56450	/	0
4.88 m x 3.05 m x 1.07 m (16' x 10' x 42")	56946	/	0
5.49 m x 2.74 m x 1.22 m (18' x 9' x 48")	56710 56711	P05579	2
5.49 m x 2.74 m x 1.22 m (18' x 9' x 48")	56716 56717	P05583	2
6.10 m x 3.66 m x 1.22 m (20' x 12' x 48")	5611S 5611R	P05586	2
7.32 m x 3.66 m x 1.22 m (24' x 12' x 48")	5611U 5611T	/	0

H

Lodret bassinben

MÅL	VAREN.R.	RESERVEDELSKODE	ANTAL
3.05 m x 2.00 m x 84 cm (10' x 6'7" x 33")	5614A	P05407	8
4.27 m x 2.50 m x 1.00 m (14' x 8'2" x 39.5")	56620 56622	P05413	10
4.27 m x 2.50 m x 1.00 m (14' x 8'2" x 39.5")	56714 56715	P05419	10
4.88 m x 3.05 m x 1.07 m (16' x 10' x 42")	56448 56450	P05568	10
4.88 m x 3.05 m x 1.07 m (16' x 10' x 42")	56946	P05575	10
5.49 m x 2.74 m x 1.22 m (18' x 9' x 48")	56710 56711	P05580	10
5.49 m x 2.74 m x 1.22 m (18' x 9' x 48")	56716 56717	P05584	10
6.10 m x 3.66 m x 1.22 m (20' x 12' x 48")	5611S 5611R	P05580	10
7.32 m x 3.66 m x 1.22 m (24' x 12' x 48")	5611U 5611T	P05424	10

I

Fødder

MÅL	VAREN.R.	RESERVEDELSKODE	ANTAL
3.05 m x 2.00 m x 84 cm (10' x 6'7" x 33")	5614A	P05408	8
4.27 m x 2.50 m x 1.00 m (14' x 8'2" x 39.5")	56620 56622	P05408	10
4.27 m x 2.50 m x 1.00 m (14' x 8'2" x 39.5")	56714 56715	P05408	10
4.88 m x 3.05 m x 1.07 m (16' x 10' x 42")	56448 56450	P61030ASS16	10
4.88 m x 3.05 m x 1.07 m (16' x 10' x 42")	56946	P61030ASS16	10
5.49 m x 2.74 m x 1.22 m (18' x 9' x 48")	56710 56711	P61030ASS16	10
5.49 m x 2.74 m x 1.22 m (18' x 9' x 48")	56716 56717	P61030ASS16	10
6.10 m x 3.66 m x 1.22 m (20' x 12' x 48")	5611S 5611R	P61030ASS16	10
7.32 m x 3.66 m x 1.22 m (24' x 12' x 48")	5611U 5611T	P05087	10

J

U-støtte

MÅL	VAREN.R.	RESERVEDELSKODE	ANTAL
3.05 m x 2.00 m x 84 cm (10' x 6'7" x 33")	5614A	P05594	4
4.27 m x 2.50 m x 1.00 m (14' x 8'2" x 39.5")	56620 56622	P05597	4
4.27 m x 2.50 m x 1.00 m (14' x 8'2" x 39.5")	56714 56715	P05562	4
4.88 m x 3.05 m x 1.07 m (16' x 10' x 42")	56448 56450	P05569	4
4.88 m x 3.05 m x 1.07 m (16' x 10' x 42")	56946	P05576	4
5.49 m x 2.74 m x 1.22 m (18' x 9' x 48")	56710 56711	P05599	6
5.49 m x 2.74 m x 1.22 m (18' x 9' x 48")	56716 56717	P05619	6
6.10 m x 3.66 m x 1.22 m (20' x 12' x 48")	5611S 5611R	P05599	6
7.32 m x 3.66 m x 1.22 m (24' x 12' x 48")	5611U 5611T	P05423	8

K

Dug

MÅL	VAREN.R.	RESERVEDELSKODE	ANTAL
3.05 m x 2.00 m x 84 cm (10' x 6'7" x 33")	5614A	P05396	1
4.27 m x 2.50 m x 1.00 m (14' x 8'2" x 39.5")	56620 56622	56620ASS19	1
4.27 m x 2.50 m x 1.00 m (14' x 8'2" x 39.5")	56714 56715	P00891	1
4.88 m x 3.05 m x 1.07 m (16' x 10' x 42")	56448 56450	56448ASS19	1
4.88 m x 3.05 m x 1.07 m (16' x 10' x 42")	56946	P04111	1
5.49 m x 2.74 m x 1.22 m (18' x 9' x 48")	56710 56711	P00890	1
5.49 m x 2.74 m x 1.22 m (18' x 9' x 48")	56716 56717	P04894	1
6.10 m x 3.66 m x 1.22 m (20' x 12' x 48")	5611S 5611R	P05398	1
7.32 m x 3.66 m x 1.22 m (24' x 12' x 48")	5611U 5611T	P05400	1

L

Slangeadapter

MÅL	VAREN.R.	RESERVEDELSKODE	ANTAL
3.05 m x 2.00 m x 84 cm (10' x 6'7" x 33")	5614A	P6H1419ASS16	1
4.27 m x 2.50 m x 1.00 m (14' x 8'2" x 39.5")	56620 56622	P6H1419ASS16	1
4.27 m x 2.50 m x 1.00 m (14' x 8'2" x 39.5")	56714 56715	P6H1419ASS16	1
4.88 m x 3.05 m x 1.07 m (16' x 10' x 42")	56448 56450	P6H1419ASS16	1
4.88 m x 3.05 m x 1.07 m (16' x 10' x 42")	56946	P6H1419ASS16	1
5.49 m x 2.74 m x 1.22 m (18' x 9' x 48")	56710 56711	P6H1419ASS16	1
5.49 m x 2.74 m x 1.22 m (18' x 9' x 48")	56716 56717	P6H1419ASS16	1
6.10 m x 3.66 m x 1.22 m (20' x 12' x 48")	5611S 5611R	P6H1419ASS16	1
7.32 m x 3.66 m x 1.22 m (24' x 12' x 48")	5611U 5611T	P6H1419ASS16	1

M

Aftæmningsventilhætte

MÅL	VARENBR.	RESERVEDELSKODE	ANTAL
3.05 m x 2.00 m x 84 cm (10' x 6'7" x 33")	5614A	P6H1158ASS16	1
4.27 m x 2.50 m x 1.00 m (14' x 8'2" x 39.5")	56620 56622	P6H1158ASS16	1
4.27 m x 2.50 m x 1.00 m (14' x 8'2" x 39.5")	56714 56715	P6H1158ASS16	1
4.88 m x 3.05 m x 1.07 m (16' x 10' x 42")	56448 56450	P6H1158ASS16	1
4.88 m x 3.05 m x 1.07 m (16' x 10' x 42")	56946	P6H1158ASS16	1
5.49 m x 2.74 m x 1.22 m (18' x 9' x 48")	56710 56711	P6H1158ASS16	1
5.49 m x 2.74 m x 1.22 m (18' x 9' x 48")	56716 56717	P6H1158ASS16	1
6.10 m x 3.66 m x 1.22 m (20' x 12' x 48")	5611S 5611R	P6H1158ASS16	1
7.32 m x 3.66 m x 1.22 m (24' x 12' x 48")	5611U 5611T	P6H1158ASS16	1

N

Prop

MÅL	VARENBR.	RESERVEDELSKODE	ANTAL
3.05 m x 2.00 m x 84 cm (10' x 6'7" x 33")	5614A	P6C1418ASS19	2
4.27 m x 2.50 m x 1.00 m (14' x 8'2" x 39.5")	56620 56622	P6C1418ASS19	2
4.27 m x 2.50 m x 1.00 m (14' x 8'2" x 39.5")	56714 56715	P6C1418ASS19	2
4.88 m x 3.05 m x 1.07 m (16' x 10' x 42")	56448 56450	P6C1418ASS19	2
4.88 m x 3.05 m x 1.07 m (16' x 10' x 42")	56946	P6C1418ASS19	2
5.49 m x 2.74 m x 1.22 m (18' x 9' x 48")	56710 56711	/	0
5.49 m x 2.74 m x 1.22 m (18' x 9' x 48")	56716 56717	/	0
6.10 m x 3.66 m x 1.22 m (20' x 12' x 48")	5611S 5611R	/	0
7.32 m x 3.66 m x 1.22 m (24' x 12' x 48")	5611U 5611T	/	0

O

Reguleringsventil

MÅL	VARENBR.	RESERVEDELSKODE	ANTAL
3.05 m x 2.00 m x 84 cm (10' x 6'7" x 33")	5614A	/	0
4.27 m x 2.50 m x 1.00 m (14' x 8'2" x 39.5")	56620 56622	/	0
4.27 m x 2.50 m x 1.00 m (14' x 8'2" x 39.5")	56714 56715	/	0
4.88 m x 3.05 m x 1.07 m (16' x 10' x 42")	56448 56450	/	0
4.88 m x 3.05 m x 1.07 m (16' x 10' x 42")	56946	/	0
5.49 m x 2.74 m x 1.22 m (18' x 9' x 48")	56710 56711	P6(H2)510ASS18	2
5.49 m x 2.74 m x 1.22 m (18' x 9' x 48")	56716 56717	P6(H2)510ASS18	2
6.10 m x 3.66 m x 1.22 m (20' x 12' x 48")	5611S 5611R	P6(H2)510ASS18	2
7.32 m x 3.66 m x 1.22 m (24' x 12' x 48")	5611U 5611T	P6(H2)510ASS18	2

P

Indløbssti til bassin

MÅL	VARENBR.	RESERVEDELSKODE	ANTAL
3.05 m x 2.00 m x 84 cm (10' x 6'7" x 33")	5614A	/	0
4.27 m x 2.50 m x 1.00 m (14' x 8'2" x 39.5")	56620 56622	/	0
4.27 m x 2.50 m x 1.00 m (14' x 8'2" x 39.5")	56714 56715	/	0
4.88 m x 3.05 m x 1.07 m (16' x 10' x 42")	56448 56450	/	0
4.88 m x 3.05 m x 1.07 m (16' x 10' x 42")	56946	/	0
5.49 m x 2.74 m x 1.22 m (18' x 9' x 48")	56710 56711	P6(H2)1317ASS18	1
5.49 m x 2.74 m x 1.22 m (18' x 9' x 48")	56716 56717	P6(H2)1317ASS18	1
6.10 m x 3.66 m x 1.22 m (20' x 12' x 48")	5611S 5611R	P6(H2)1317ASS18	1
7.32 m x 3.66 m x 1.22 m (24' x 12' x 48")	5611U 5611T	P6(H2)1317ASS18	1

Q

Afgangssti til bassin

MÅL	VARENBR.	RESERVEDELSKODE	ANTAL
3.05 m x 2.00 m x 84 cm (10' x 6'7" x 33")	5614A	/	0
4.27 m x 2.50 m x 1.00 m (14' x 8'2" x 39.5")	56620 56622	/	0
4.27 m x 2.50 m x 1.00 m (14' x 8'2" x 39.5")	56714 56715	/	0
4.88 m x 3.05 m x 1.07 m (16' x 10' x 42")	56448 56450	/	0
4.88 m x 3.05 m x 1.07 m (16' x 10' x 42")	56946	/	0
5.49 m x 2.74 m x 1.22 m (18' x 9' x 48")	56710 56711	P6(H2)1323ASS18	1
5.49 m x 2.74 m x 1.22 m (18' x 9' x 48")	56716 56717	P6(H2)1323ASS18	1
6.10 m x 3.66 m x 1.22 m (20' x 12' x 48")	5611S 5611R	P6(H2)1323ASS18	1
7.32 m x 3.66 m x 1.22 m (24' x 12' x 48")	5611U 5611T	P6(H2)1323ASS18	1

BEMERK: Nogle af delene er i forvejen monteret på bassinet.

7.32 m x 3.66 m x 1.22 m (24' x 12' x 48")

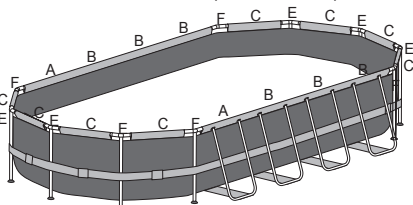

6.10 m x 3.66 m x 1.22 m (20' x 12' x 48")
5.49 m x 2.74 m x 1.22 m (18' x 9' x 48")

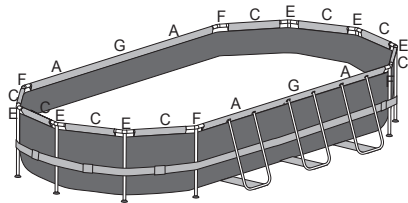

4.88 m x 3.05 m x 1.07 m (16' x 10' x 42")
4.27 m x 2.50 m x 1.00 m (14' x 8'2" x 39'5")

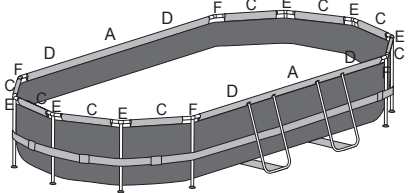

3.05 m x 2.00 m x 84 cm (10' x 6'7" x 33")

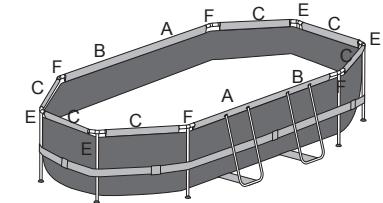

⚠ ADVARSEL

Læs omhyggeligt alle oplysninger i denne brugervejledning og forstå dem, før du installerer og bruger svømmebassinet. Disse advarsler, vejledninger og retningslinjer for sikkerhed behandler visse almindelige sikkerhedsrisici ved afslapning og leg ved vandet, men de kan ikke dække alle risici og farer i alle tilfælde. Vær altid forsigtig, brug almindelig sund fornuft og god dømmekraft, når du nyder enhver form for aktivitet ved vandet. Behold alle oplysninger til senere brug.

Sikkerhed for ikke-svømmere

- Uafbrudt, aktiv og årvågent opsyn med svage svømmere og ikke-svømmere af en kompetent voksen er påkrævet hele tiden (Husk at børn under fem år er dem med den højeste risiko for drukneulykker).

- Udpeg en kompetent voksen til at overvære, hver gang det bliver brugt.

- Svage svømmere eller ikke-svømmere skal bære deres personlige beskyttelsesudstyr, når de bruger bassinet.

- Når bassinet ikke er i brug eller ikke er under opsyn, fjernes alt legetøj fra svømmebassinet og dets omgivelser for at undgå at lokke børn til bassinet.

Sikkerhedsinstruktioner

- For at forebygge drukneulykker med børn tilrådes det at sikre adgangen til bassinet med en beskyttelsesanordning. For at forhindre børn i at klatre op over til- og afløbsventilen anbefales det at opsætte en spærning (og sikre alle døre og vinduer, hvor det er relevant) for at

forhindre uautoriseret adgang til svømmebassinet.

- Spærring, bassindækkere, bassinalermer eller lignende sikkerhedsanordninger er nyttige hjælpemidler, men de erstatter ikke et konstant opsyn af en kompetent voksen.

Sikkerhedsudstyr

- Det anbefales at holde redningsudstyr (f.eks. en redningskrans) ved bassinet.

- Hav en telefon, der fungerer, og en liste med nødtelefonnumre ved bassinet.

Sikker brug af bassinet

- Prøv at opfordre alle brugere, især børn, til at lære at svømme.

- Lær grundlæggende livreddende førstehjælp (kunstigt åndedræt, hjertemassage) og opfrisk denne viden med jævne mellemrum. Dette kan gøre en livreddende forskel i tilfælde af en ulykke.

- Instruer alle brugere af bassinet, også børnene, i hvad de skal gøre i et ulykkestilfælde.

- Spring ikke ud på lavt vand. Dette kan medføre alvorlige skader og livsfare.

- Brug ikke svømmebassinet under indtagelse af alkohol eller medicin, der kan nedsætte din evne til sikker brug af bassinet.

- Når der anvendes bassindækkere, skal de fjernes helt fra vandet, før der gives adgang til bassinet.

- Beskyt brugerne af bassinet mod vandbetingede sygdomme ved at holde bassin vandet under behandling og ved at praktisere en god hygiejne. Se retningslinjerne for vandbehandling i brugervejledningen.

- Opbevar kemikalier (f.eks. til vandbehandling, rengøring eller desinfektion) uden for børns rækkevidde.

- Brug skiltning som anvist i det følgende. Skiltningen skal opsættes på et iøjnefaldende sted inden for 2 meter fra bassinet.



Hold altid børn under opsyn, når de er i nærheden af bassinet. Ingen dykning.

- Aftagelige stiger skal placeres på et vandret underlag.

- Uanset de anvendte materialer, der er anvendt til svømmebassinet, skal de tilgængelige overflader kontrolleres regelmæssigt for at undgå personskader.

- Efterse regelmæssigt bolte og skruer, fjern splinter eller alle skarpe kanter for at undgå skader.

FORSIGTIG: Efterlad ikke det tomte bassin udenfor. Det tomme bassin kan blive deformert og/eller blive blæst væk af vinden.

- Hvis der er en filterpumpe, henvises til vejledningerne i pumpens brugsanvisning.

ADVARSEL! Pumpen kan ikke anvendes, når der er mennesker i bassinet!

- Hvis der er en filterpumpe, henvises til vejledningerne i pumpens brugsanvisning.

ADVARSEL! Brugen af et bassin medfører, at man skal overholde sikkerhedsanvisningerne i vejledningen til betjening og vedligehold.

For at forhindre drukneulykker eller andre alvorlige skader, skal man være særligt opmærksom på risikoen for utilsigtet adgang til svømmebassinet for børn under 5 år ved at afspærre adgangen til det og under badning holde dem under konstant opsyn af en voksen.

Læs dette omhyggeligt, og opbevar det til fremtidig brug.

Tak, fordi du har valgt at købe et Bestway-bassin. For at sikre, at du får med mulig glæde af og tryk brug af bassinet skal du følge monteringsvejledningen sammen med de vigtige sikkerhedsanvisninger i brugervejledningen. Installationen tager normal cirka 30 minutter med 2-3 personer eksklusiv jordarbejde og påfyldning.

VÆLG DET RIGTIGE STED

BEMÆRK: Bassinet skal placeres på en helt flad og plan overflade. Placer ikke bassinet, hvor overfladen er skrå eller hælder.

Korrekte forhold til opsætning af bassinet:

• Den valgte placering skal kunne skal kunne holde til den forventede belastning og bære den ensartet i al den tid, bassinet er rejst op stedet. Desuden skal stedet være fladt og ryddet for alle genstande som sten, kviste og lignende.

• Vi anbefaler at placere bassinet på afstand af alle genstande, som børn kan bruge til at kravle op i bassinet.

BEMÆRK: Placer bassinet ved et tilstrækkeligt stort afløb, som kan klare et overløb eller en tømming af bassinet.

Forkerte forhold til opsætning af bassinet:

- På ujævnt underlag kan bassinet falde sammen og forårsage alvorlig personskade og/eller beskadigelse personlig ejendom, og medføre bortfald af garantien og al reklamationsret.
- Sand må ikke anvendes til at danne et jævnt underlag, jorden skal graves ud om nødvendigt.
- Lige under luftledninger eller træer. Sørg for, at stedet ikke indeholder nedgravede forsyningsrør, ledninger eller kabler af nogen art.
- Placer ikke bassinet på underlag i form af indkørsler, træterrasser, platforme, grus eller asfalt. Det valgte sted skal være fast nok til at klare presset fra vandet. Mudder, sand, blødt / løst jord eller tjære er uegnet.
- Græs eller anden beplantning under produktet vil dø og kan udvikle lugt og slim, så vi tilråder at fjerne alt græs fra det valgte sted.
- Undgå områder med aggressive plante- og ukrudtsarter, der kan vokse gennem bassindugen.

BEMÆRK: Tjek med den lokale forvaltning vedrørende vedtægter omkring hegn, barrierer, lys og sikkerhedskrav, og sørg for at følge alle love.

BEMÆRK: Hvis der er en filterpumpe, se pumpens manual for instruktioner.

BEMÆRK: Stigen skal passe til bassinets størrelse og må kun bruges til at komme i og op af bassinet. Det er forbudt at overskride stigns tilladte lastevne. Kontroller jævnligt, om stigen er korrekt samlet.

Vedligeholdelse af bassin

Hvis du ikke overholder vedligeholdelsesinstruktionerne herunder, kan dit og især dine børns helbred være i fare.

Anvendelse af kemikalietabletter (medfølger ikke):

BEMÆRK: Chemconnect eller kemikalieflyder skal anvendes, når du udføre kemisk vedligeholdelse med tabletter. Den købte vare indeholder måske ikke nogen af disse dispensere. I så tilfælde kan den købes på vores websted www.bestwaycorp.com eller hos den nærmeste bassinforhandler.

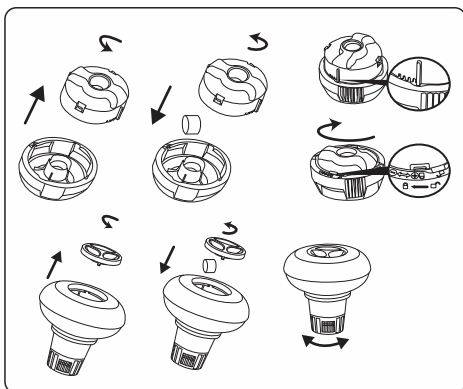

VIGTIGT: Brug ikke granulattabletter og smid ikke tabletten direkte i vandet. Kemikalierne kan ansamles på bunden, skade materialet og misfarve PVC'en.

Anvendelse af kemikalievæsker (medfølger ikke):

VIGTIGT: Tilsæt kemikalievæsker i små doser og midt i bassinet for at undgå direkte kontakt mellem kemikalierne og PVC-fladen. Direkte kontakt kan beskadige materialet og misfarve overfladen.

BEMÆRK: Tag den kemikaliedispenser op af bassinet, når dette benyttes.

VIGTIGT: Når vedligeholdelsen af kemikalier er foretaget, og før bassinet benyttes, skal der anvendes et test-sæt (medfølger ikke) for at teste vandets kemi. Vi anbefaler at vedligeholde vandet efter nedenstående tabel.

Parametre	Værdier
Vandets klarhed	Bassinbunden skal kunne ses tydelig
Vandets farve	Der må ikke kunne ses nogen farvning
Uklarhed i FNU/NTU	maks. 1,5 (helst under 0,5)
Nitratkoncentration over påfyldningsvandet i mg/l	maks. 20
Totalt indhold af organisk kulstof (TOC) i mg/l	maks. 4,0
Redoxpotentiale sammenholdt med Ag/AgCl 3,5 m KCl i mV	min. 650
pH-værdi	6,8 til 7,6
Ubundet aktivt klor (uden cyanursyre) i mg/l	0,3 til 1,5
Ubundet klor anvendt sammen med cyanursyre i mg/l	1,0 til 3,0
Cyanursyre i mg/l	maks. 100
Bundet klor i mg/l	maks. 0,5 (helst tæt på 0,0 mg/l)

BEMÆRK: Beskadigelse som er følge af kemisk ubalance er ikke dækket af garantien. Bassin-kemikalier er potentielt giftige og skal behandles med forsigtighed. Der eksisterer alvorlige sikkerhedsrisici i forbindelse med kemiske dampe samt fejlagtig mærkning og opbevaring af kemiske beholdere. Spørg den lokale forhandler af bassintilbehør om flere oplysninger om kemikalivedligeholdelse. Vær meget opmærksom på kemikalieproducentens instruktioner. Beskadigelse af spabadet som resultat af fejlagtig brug af kemikalier samt forkert anvendelse af bassin vandet er ikke dækket af garantien. **VIGTIGT:** Et overforbrug af kemikalier kan misfarve de grafiske tryk og punkter på bassinmaterialet. Det kan også beskadige bassindugens struktur.

Sådan holder du dit bassin rent:

1. Kontakt din lokale pool-butik for rådgivning og køb af kemikalier og pH-sæt. En af de vigtigste faktorer for at øge foringens levetid er at sikre vedvarende renhed og sundt vand. Følg venligst nøje instruktionerne fra professionelle teknikere til vandbehandling ved brug af kemikalier.
2. Placer en spand med vand ved siden af bassinet for til at rense brugerens fødder, før der trædes ned i bassinet.
3. Dæk poolen til, når det ikke er i brug.

4. Kig bassinet igennem regelmæssigt for at undgå fastgjort snavs.
5. Kontrollér og vask regelmæssigt filterpatronen.
6. Rens forsigtigt eventuelt skum fra under topningen med en ren klud.
7. Vær forsigtig i tilfælde af regnvand, kontrollér, at vandstanden ikke er højere end forventet. I så fald SKAL DU UDLEDE OVERSKYDENDE VAND.
8. Hvis det regner, kontrollér, at vandniveauet ikke er højere end det anførte niveau. Hvis vandet overstiger det angivne niveau, tømmes bassinet til det anførte niveau.

Med den rigtige vedligeholdelse kan du maksimere dit bassins levetid.

I løbet af brugs-sæson for swimmingpoolen, skal filtreringssystemet nødvendigvis tages i brug hver dag, i lang tid til at sikre mindst en fuldstændig fornyelse af vandet rumfang.

BEMÆRK: Pumpen anvendes til at cirkulere vandet rundt og til at filtrere små partikler fra. For at holde dit bassin rent og hygiejnisk, er du også nødt til at tilsætte kemikalier.

Reparation

I tilfælde af utætheder lappes bassinet med den medfølgende

reparationslap med klæbeside til undervandsbrug. Du kan finde vejledningen i de ofte stillede spørgsmål på vores websted, www.bestwaycorp.com.

Afmontering

1. Skru toppen af afløbsventilen på ydersiden af bassinet af mod uret og tag den af.
2. Forbind adapteren med slangen og læg den anden ende af slangen i området, hvor du vil tømme dit bassin. (Undersøg lokale regler om omkring afløbning).
3. Skru kontrolringen af slangeadapteren med uret på afløbsventilen. Afløbsventilen vil være åben, og vandet begynder automatisk at løbe ud.
FORSIGTIG: Vandets flow kan kontrolleres med kontrolringen.
4. Når afløbningen er færdig, skrues kontrolringen af for at lukke ventilen.
5. Frakobl slangen.
6. Skru toppen tilbage på afløbsventilen.
7. Lad bassinet lufttørre.

FORSIGTIG: Efterlad ikke det tømte bassin udenfor.

Opbevaring og vinterklargøring

1. Fjern alt tilbehør og alle reservedele fra bassinet og opbevar dem rent og tørt.
2. Når bassinet er fuldstændig tørt, drysses det med talkumpulver for at undgå, at bassinet klister sammen. Fold bassinet omhyggeligt. Hvis bassinet ikke er fuldstændig tørt, kan dette resultere i mug og skader på bassinet's dug.
3. Opbevar kant og tilbehør på et tørt sted med en moderat temperatur mellem 5°C og 38°C.
4. I en regnfyldt periode skal bassin og tilbehør også opbevares efter ovenstående instruktioner.
5. Forkert tømming af bassinet kan medføre alvorlig personskade og/eller skade på personlige ejendele.
6. Vi tilråder kraftigt, at bassinet adskilles uden for sæsonen (vintermånederne). Opbevar det på et tørt sted uden for børns rækkevidde.

Montering uden værktøj

For at forlænge bassinet's levetid er det vigtigt at pudre det øverste gelænder med talkum før montering. Talkum medfølger ikke men er nemt at købe i handlen

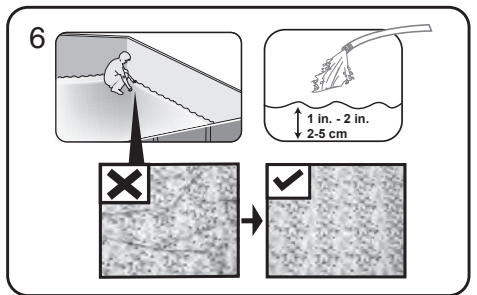
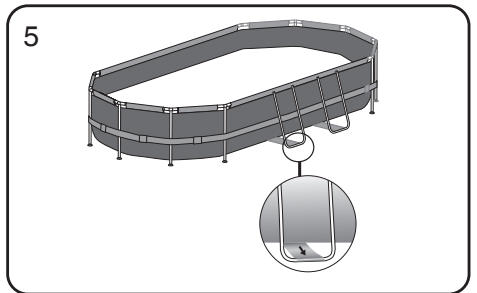
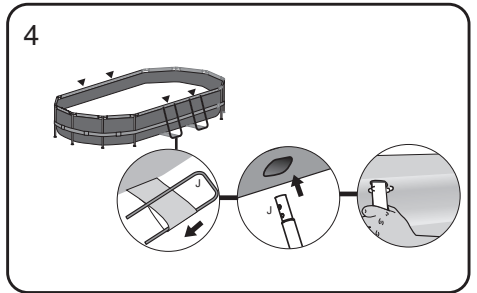
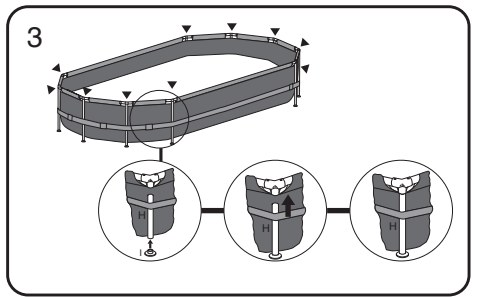
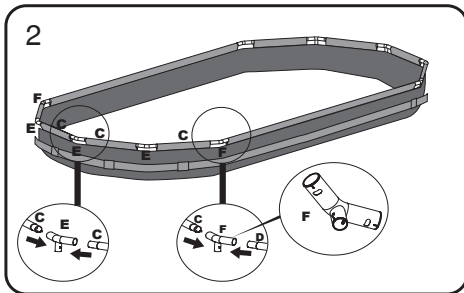
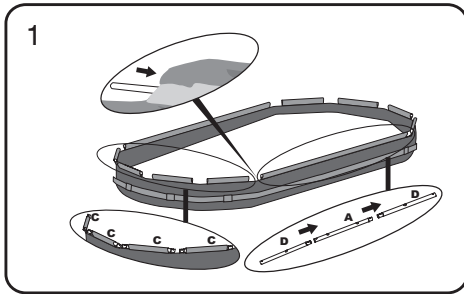

glat bunden ud

Fyld 2½- 5 cm vand i bassinet for at dække bunden. Når bassinet's bund er dækket en smule, gattes folderne ud. Start i midten af bassinet og arbejd dig med uret udad til kanterne.

Forbindelsesventil montering

Til bassin med forbindelsesventil.

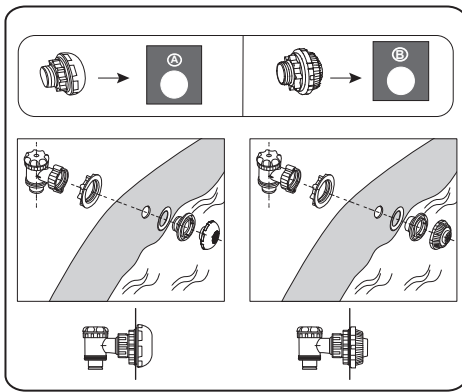

BEMÆRK: Hvis du vil forbinde andre bassinrensensæt til bassinet med tilslutningsventilen, skal du tage snævssien af tilkoblingen.

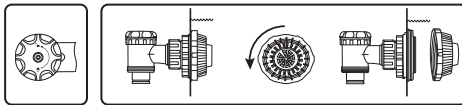

Samlingen af rammebassiner kan klares helt uden værktøj.

VIGTIGT: Bestway Inflatables vil ikke holdes ansvarlige for skade på bassinet forårsaget af mishandling eller manglende evne til at følge disse instruktioner.

- Læg alle dele ud og vær sikker på, at du har de korrekte antal, som de er vist i komponentlisten. Du kan få hjælp i support-afdelingen eller finde de ofte stillede spørgsmål på vores websted, www.bestwaycorp.com.
- Spred bassinet ud og sørg for, at den rigtige side vender opad, lad den være udsat for direkte sollys i 1 time eller mere, så bassinet er mere fleksibelt, når det sættes op.
- Sæt bassinet ved et egnet afløb, der kan klare et overløb eller en tømning af bassinet og sikre, at bassinets indløb A og afløb B er korrekt placeret, så filterpumpen kan kobles til en strømkilde.

Bemærk: Brug ikke forlængerledninger på pumpen.

PAS PÅ: Træk ikke bassinet hen over jorden, da det kan skade det.

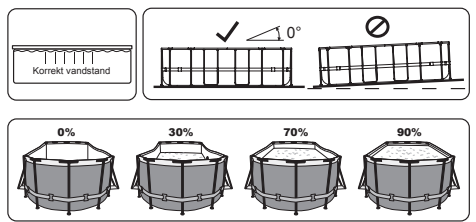
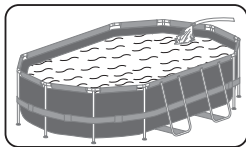

PÅFYLDNING AF VAND PÅ BASSINET

FORSIGTIG: Lad ikke bassinet være uden opsyn, mens der påfyldes vand.

- Fyld bassinet, indtil vandkapaciteten er 90%. **OVERFYLD IKKE**, da dette kan forårsage, at bassinet kolliderer. I perioder med kraftig regn er det måske nødvendigt at tømme bassinet en smule for at sikre, at vandstanden er korrekt.

- Når påfyldningen af bassinet er færdig, kontrolleres, at vandet ikke samles i én side, så det sikres, at bassinet er i niveau.

VIGTIGT: Hvis bassinet ikke er i niveau, drænes noget vand, og jorden gøres mere jævn ved at grave til Forsøg aldrig at flytte bassinet, mens der er vand i, da alvorlig personskade eller skade på bassinet kan forekomme.

ADVARSEL: Bassinet kan indeholde et højt tryk. Hvis dit bassin har buler eller ulige kanter, så er bassinet ikke i niveau, og siderne kan springe, så vandet udtømmes, hvilket kan resultere i alvorlig personskade og/eller skade på ejendom.

- Tjek bassinet for lækager ved ventiler eller sømme, tjek bunddugen for tydeligt vandb. Tilsæt ikke kemikalier, før dette er gjort.

For support please visit us at:
bestwaycorp.com/support

©2020 Bestway Inflatables & Material Corp.

All rights reserved/Tous droits réservés/Todos los derechos reservados/Alle Rechte vorbehalten/Tutti i diritti riservati

®™ Trademarks used in some countries under license to/

Marches ®™ utilisées dans certains pays sous la licence de/

Marcas comerciales ®™ utilizadas en algunos países bajo la licencia de/

®™ Die Warenzeichen werden in einigen Ländern verwendet unter Lizenz der/

®™ Marchi utilizzati in alcuni paesi concessi in licenza a

Bestway Inflatables & Material Corp., No.3065 Cao An Road, Shanghai, 201812, China.

Manufactured, distributed and represented in the European Union by/

Fabriqué, distribué et représenté dans l'Union Européenne par/Fabricado, distribuido y representado en la Unión Europea por/

Hergestellt, vertreiben und in der Europäischen Union vertreten von/Prodotto, distribuito e rappresentato nell'Unione Europea da

Bestway (Europe) S.r.l., Via Resistenza, 5, 20098 San Giuliano Milanese (Milano), Italy

Distributed in North America by/Distribué en Amérique du Nord par/Distribuido en Norteamérica por

Bestway (USA) Inc., 3411 E. Harbour Drive, Phoenix, Arizona 85034, United States of America

Tel: +86 21 69135588 (For U.S. and Canada)

Distributed in Latin America by/Distribué en Amérique latine par/Distribuido en Latinoamérica por/Distribuido na América Latina por

Bestway Central & South America Ltda, Salar Ascotan 1282, Parque Enea, Pudahuel, Santiago, Chile

Distributed in Australia & New Zealand by **Bestway Australia Pty Ltd, Unit 2/98-104 Carnarvon St Silverwater, NSW 2128, Australia**

Tel: Australia: (+61) 29 0371 988; New Zealand: 0600 142 101

Exported by/Exporté par/Exportado por/Exportiert von/Esportato da

Bestway (Hong Kong) International Ltd./Bestway Enterprise Company Limited

Suite 713, 7/Floor, East Wing, Tsim Sha Tsui Centre, 66 Mody Road, Kowloon, Hong Kong

www.bestwaycorp.com

Bestway