

≡ eeese

User manual
Dehumidifier Mark

Art. 2543



Thank you for choosing this product.
Please read this instruction manual before using it.

DANSK	4
SVENSKA	16
SUOMI	28
NORSK	40
ENGLISH	52
DEUTSCH	64
NEDERLANDS	76
POLSKI	88



Læs brugervejledningen før brug - se det tilsvarende afsnit i denne brugsanvisning.



Genbrug uønskede materialer i stedet for at bortskaffe dem. Alle apparater og emballage skal sorteres og afleveres til en lokal genbrugsstation og behandles på en miljøvenlig måde.



Produktet overholder gældende EU-direktiver og andre bestemmelser.

Indholdsfortegnelse

1. Sikkerhedsanvisninger	4
2. Oversigt over dele	6
3. Inden betjening	7
4. Hæld vand fra vandbeholderen	8
5. Kontinuerlig dræning	9
6. Betjeningsvejledning.....	10
7. Rengøring.....	12
8. Opbevaring.....	12
9. Fejlfinding	13
10. Tekniske specifikationer.....	14
11. Service.....	14
12. Garanti	15

1. Sikkerhedsanvisninger

Advarsel

Dette apparat er kun beregnet til indendørs brug i private hjem. Producenten fraråder anden brug, da det kan forårsage brand, elektrisk stød eller anden personskade eller skade.



Advarsler



Må ikke betjenes med våde hænder



Advarsel

Strømledning

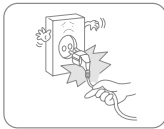

Undgå at tage strømledningen ud af stikkontakten.

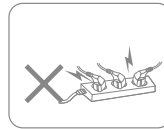

Tilslut ikke apparatet til en overbelastet forlængerledning.

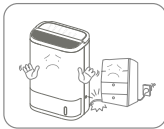

Anbring ikke tunge genstande på strømledningen, da det kan udgøre en sikkerhedsrisiko.

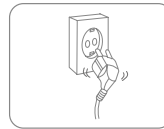

Brug ikke apparatet, hvis strømledningen ikke kan fastgøres forsvarligt i stikkontakten.



Forsøg ikke at udskifte strømledningen. Kontakt et autoriseret serviceværksted for at få det repareret.



Rør ikke ved stikket med våde hænder, da det kan give elektrisk stød.

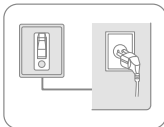

Stikkontakten skal være jordforbundet og forsvarligt fastgjort.

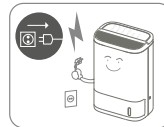

Træk stikket ud under tordenvejr.

Placering



Anbring ikke brændbare og eksplosive genstande omkring apparatet for at undgå brand.



Anbring apparatet på en stabil, plan overflade.

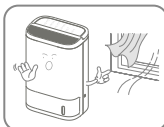

Brug ikke apparatet på steder med træk.

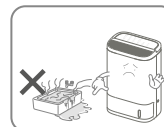

Brug ikke apparatet i svømmebassin eller lignende faciliteter for at undgå sikkerhedsrisiko.

Under brug

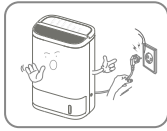

Sluk for strømmen og træk strømledningen ud, før enheden flyttes.



Hæld ikke vand i apparatet, da det kan medføre funktionsfejl.



Børn skal overvåges for at sikre, at de ikke leger med apparatet.



Anbring ikke tunge genstande på apparatet for at undgå funktionsfejl.



Apparatet må ikke væltes eller udsættes for slag eller stød, da det kan medføre funktionsfejl.

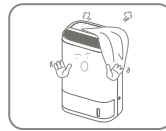

Apparatet må ikke tildækkes, når det er i brug.



Undgå at placere hænderne på luftudgangen, da det kan medføre skader eller funktionsfejl.

2. Oversigt over dele

Komponenter

1. Håndtag
2. Kontrolpanel
3. Luftudgang
4. Kontinuerligt Drænhul
5. Vandbeholderdæksel
6. Flyder
7. Vandbeholder
8. Vandstandsrude
9. Luftindtag
10. Filter
11. Fugtighedssensor
12. Strømledning

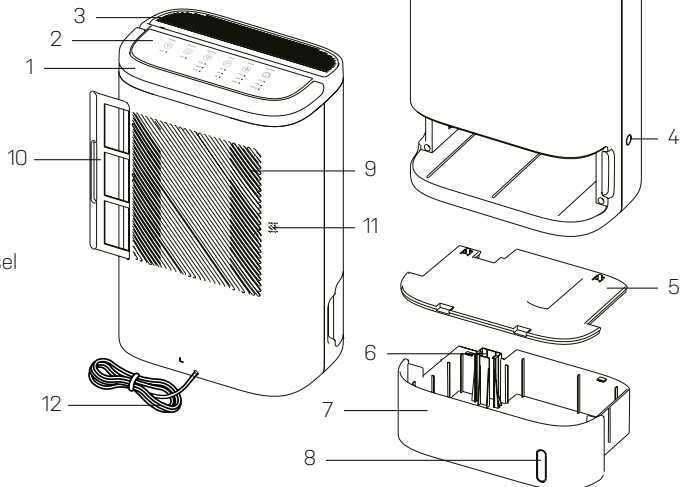

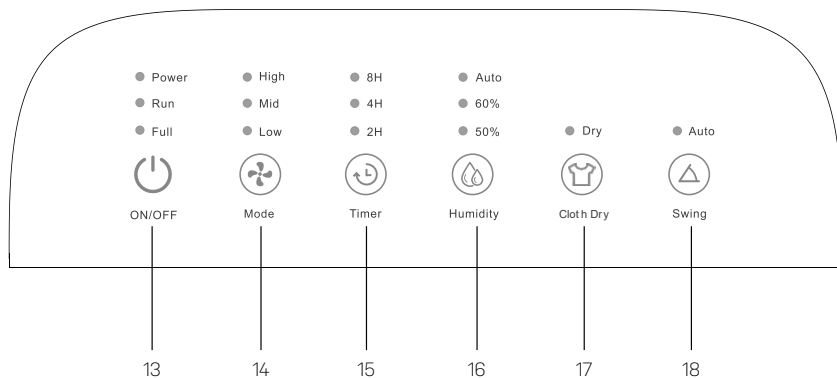

Kontrolpanel

- 13. Tænd-/sluk-knap
- 14. Tilstandsknap
- 15. Timerknap
- 16. Fugtighedsniveau
- 17. Tøjtørring
- 18. Svingknap

3. Inden betjening

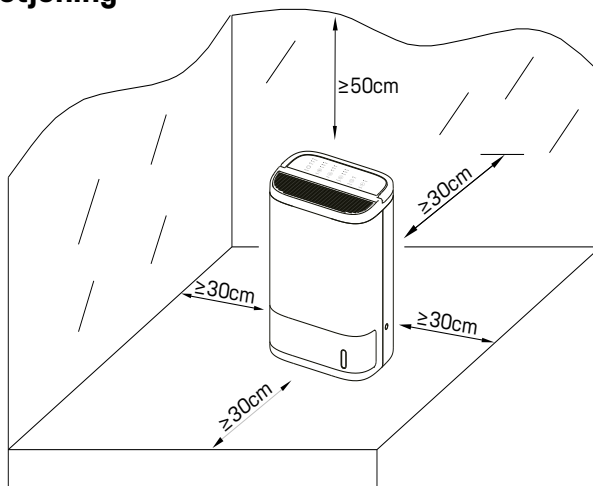

- Ved drift skal der være mindst 30 cm frirum bagved og på siderne af produktet og mindst 50 cm oven over produktet.
- Anbring ikke produktet under et klimaanlæg for at forhindre at der drypper kondensvand ind i produktet.
- Brug ikke kontinuerlig dræning, hvis temperaturen omkring vandrøret er under 0°C.
- Før der bruges kontinuerlig dræning, skal vandrøret være kort og fastgøres for at sikre uhindret dræning.
- Når apparatet er indstillet til kontinuerlig dræning eller ikke tilses gennem en længere periode, skal det kontrolleres hver fjortende dag.
- Brug ikke hårde genstande til at slå på produktet, især luftudgangen og luftindtaget.
- Brug ikke tøj, gardiner og andre genstande til at dække luftindtaget og -udgangen eller til manuelt at lukke for luftdeflektoren.
- Indfør ikke fingre eller andre ting i luftudgangen/-indtaget for at undgå fysisk skade eller problemer.
- Brug ikke dette produkt, når du bruger et indendørs sprøjteafskrækningsmiddel eller på et sted fyldt med fedt, brandfarlig gas eller kemiske dampe.
- Sørg for, at produktet er frakoblet, hvis du har brug for at flytte det.
- Forsøg ikke at reparere, adskille eller omdanne enheden.
- Dette produkt er egnet til brug i en privat husstand og under normale driftsforhold. Den vil udvise jævn drift efter 30-60 minutter.

4. Hæld vand fra vandbeholderen

Vandbeholderen har en maksimal kapacitet på 2,5 l og en daglig arbejdskapacitet på 7 l. Når vandbeholderen er fuld, holder affugteren omgående op med at fungere. Indikatoren for fyldt vandbeholder blinker uafbrudt orange.

Sluk for apparatet, fjern vandbeholderen og hæld vandet ud.

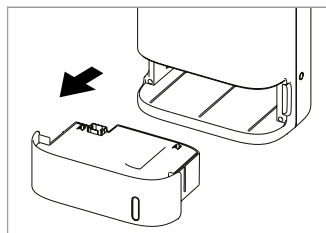

1. Fjern vandbeholderen.

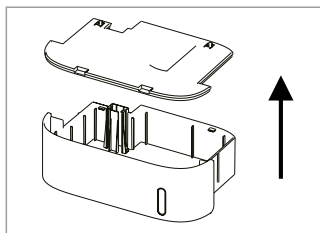

2. Fjern vandbeholderdækslet.

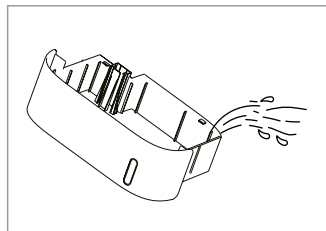

3. Hæld vandet ud.

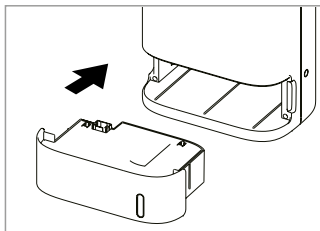

4. Nulstil vandbeholderen, og den genstarter.

5. Kontinuerlig dræning

1. Sluk for apparatet, fjern vandbeholderen og skær plastikklods af det kontinuerlige drænhul.
2. Forlæng drænrøret fra det kontinuerlige drænhul til indersiden af apparatet og indfør drænrøret i drænhullet fra vandbeholderens munding.
3. Efter nulstilling af vandbeholderen kan den genstartes for affugtning. Hvis du tænder apparatet, uden at nulstille vandbeholderen, vil apparatet være i beskyttet tilstand.

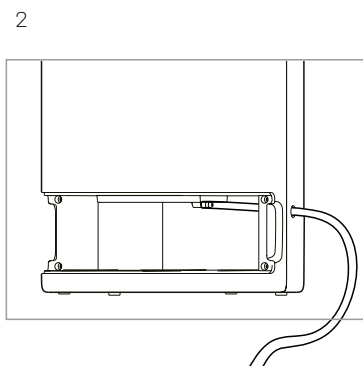
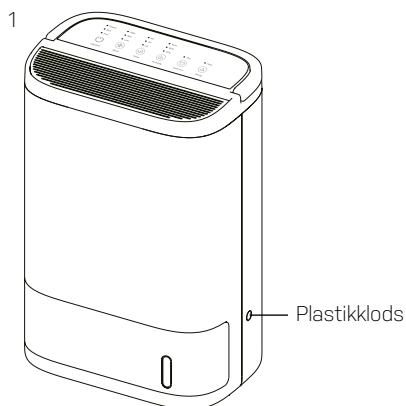

Beskyttet tilstand: Indikator for fuld vandbeholder og strømindikator blinker kontinuerligt.



6. Betjeningsvejledning



Tilslut strømledningen til stikkontakten

Alle LED-indikatorer på panelet vil være tændt i 1 s og slukkes derefter, og samtidig ringer summeren tre gange. Når apparatet forbindes til strømforsyningen, lyser strømindikatoren rødt.

Tænd/sluk for enheden [tænd-/sluk-knap]

-  Tryk på tænd-/sluk-knappen på enheden - enheden begynder at affugte og luftdeflektoren går op.
-  Tryk på tænd-/sluk-knappen igen for at slukke for enheden, strømindikatoren lyser rødt, og de andre indikatorer vil være slukket.

Enheden vil fortsætte med at fungere i 4 minutter og derefter slukke, og luftdeflektoren drejer ned til sin oprindelige position.



Apparatet kan registrere affugtningsstilstanden og forrige fugtighedstilstand

Funktion for indstilling af tilstand

Tryk på tilstandsknappen for at justere lufthastigheden mellem Lav, Mellem og Høj, og den tilsvarende indikator tændes. Tryk på knappen igen, og den starter fra begyndelsen.

-  High
-  Mid
-  Low



Mode



Bemærk: Når enheden affugter i en hvilken som helst fugtighedstilstand, kan brugeren indstille blæserhastigheden og timeren efter ønske.

Funktion for timerslukning

Når enheden affugter, er det muligt at trykke på timerknappen for at indstille timeren til 2, 4 eller 8 t eller annullere. Tryk igen og den starter nu fra begyndelsen.

1. Enheden stopper automatisk, når vandbeholderen er fuld, også selv om enheden er i timertilstand. Den resterende tid vil stadig blive registreret. Efter tømning af vandbeholderen fortsætter enhedens drift i den tilbageværende tid.

2. Når vandbeholderen ikke er fuld, kan timeren indstilles efter ønske. Hvis enheden holder op med at fungere eller slukkes, skal den nulstilles.

- High
- Mid
- Low



Mode

Funktion for fugtighedsindstilling

(1) Tryk på fugtighedsknappen for at affugte ved RF 50 %, RF 60 % eller Auto, hvorefter den relevante indikator tændes. Tryk på knappen igen, og den starter fra begyndelsen.

(2) Når den omgivende fugtighed er lavere end den indstillede fugtighed, ophører enheden med affugtning. Når den omgivende fugtighed er højere end den indstillede fugtighed, begynder enheden igen med affugtning.

- Auto
- 60%
- 50%



Humidity



Når enheden er i automatisk affugtningstilstand, vil driften ikke blive påvirket af ændringer i den omgivende fugtighed.

Indstilling af tøjtørring

Tryk på tøjtørringsknappen, og enheden kører med højeste effekt. Brugeren kan indstille timer og fugtighed, men ikke affugtningfunktionen.

Hvis enheden ikke fungerer ved timertilstand, fortsætter enhedens drift i 10 timer, standser i en halv time, og genstartes derefter automatisk.

- Dry



Cloth Dry

Funktion for svingindstilling

I affugtningstilstand kan lufdeflektorens indstilling styres via blæserindstillingsknappen. Tryk på blæserindstillingsknappen for at indstille lufdeflektoren mellem sving- og stoptilstand. Lufdeflektoren kan svinge eller stoppe i enhver vinkel inden for 90 grader.

● Auto



Swing

7. Rengøring

Sørg for, at apparatet er slukket og frakoblet før vedligeholdelse og rengøring. Affugteren må ikke nedsænkes i vand eller væske. Brug ikke slibende, ætsende eller brandfarlige rengøringsmidler (såsom blegemiddel eller alkohol) til at rengøre nogen del af apparatet.

1. Sørg for, at apparatet er slukket og frakoblet.
2. Brug en blød klud med neutralt rengøringsmiddel til at fjerne støv eller snavs fra enhedens overflade og luftindtag/udgang. Undlad at få vand ind i apparatet ved rengøring af luftudgangen.
3. Fjern vandbeholderen og åbn dækslet for at rengøre den.
4. Hvis filteret er blokeret af støv, vil affugtningseffekten forringes. Rengør det to gange om ugen.
 - a. Tag filteret ud.
 - b. Rengør filteret med en støvsuger eller med vand. Undlad at udsætte filteret for høje temperaturer eller placere det i sollys for at tørre det.
 - c. Efter tørring skal du installere filteret.

8. Opbevaring

1. Sørg for, at apparatet er slukket og frakoblet.
2. Sørg for, at vandbeholderen er ren og tør.
3. Brug en blød klud med neutralt rengøringsmiddel til at fjerne støv eller snavs fra overfladen af luftindtaget/-udgangen.
4. Når apparatet er helt tørt, trækkes overtrækket over det, og det placeres et køligt sted med god udluftning.
5. Hvis du ikke bruger apparatet i en længere periode, skal du tænde maskinen i et par minutter fra tid til anden for at sikre en god ydeevne.

9. Fejlfinding

Kontrollér følgende, før teknisk support kontaktes:

Situation	Årsag
Enheden fungerer ikke	Er den tilsluttet en stikkontakt?
	Er der strømafbrydelse?
	Er lækagestrømafbryderen aktiveret eller er der sprunget en sikring?
	Er vandbeholderen fuld?
Dårlig ydeevne (mindre vand i beholderen)	Er filteret blokeret?
	Er lågen åben?
	Er der en forhindring, der blokerer for luftindtaget/-udgangen?
	Er der andet udstyr, der frigiver damp indendørs?
	Er indendørstemperaturen for lav?
Luftmængden er reduceret	Er filteret for snavset, så det blokerer for indgående luft?
	Er der noget, der blokerer apparatets luftindtag/-udgang?
Påfaldende støj	Sidder der noget fast i blæseren i luftudgangen?
	Er apparatet vippet?
Lækage	Er apparatet vippet eller væltet?
	Er der vand i vandbeholderen, når apparatet flyttes?
	Er indikatoren for vandstopflyderen intakt?
Driften fortsætter efter der er slukket	Enheden fortsætter med at arbejde i 4 minutter efter slukning. Denne proces er den forsinkende arbejdsindstilling for at få fjernet al den varme luft. Det er normalt, og har til hensigt at beskytte apparatet.
Der forekommer varm luft med lugt	Når temperaturen er høj mellem varmeveksleren og kuldeveksleren, vil der midlertidigt fremkomme en lugt. Dette er et normalt fænomen.

VIGTIGT!

Forsøg ikke at reparere affugteren selv, da det kan udgøre en risiko.

10. Tekniske specifikationer

Model Mark, Varenr.	2543
Maks. arbejdsområde, m ²	40
Anbefalet arbejdsområde, m ²	2-40
Kapacitet 30°C/RF 80 % l/dag	7
Effekt (i drift) W	650
Strømforsyning V/Hz	220-240/50-60
Timer t	2 / 4 / 8
Blæserhastighed	3
Støjniveau Lavt dB (A)	38
Støjniveau Højt dB (A)	53
Vandbeholder l	2,5
Driftstemperatur °C	-10 - 50
Teknologi	Adsorption
Filter	Vaskbart
Afløbsslange inkluderet	Nej
Afløbsslange diameter (mm)	10
Nettovægt, kg	5,75
Bruttovægt, kg	6,90
Produktmål (BxDxH) mm	300 x 200 x 433
Emballagemål (BxDxH) mm	343 x 243 x 533

Ovennævnte tekniske data er kun til reference. Vi forbeholder os retten til at ændre dem uden varsel.

11. Service

Hvis du har spørgsmål eller har brug for mere information, er du velkommen til at ringe til

Kundeservice på +45 6916 3200

Har du brug for service, eller er der tale om en garantireklamation, skal du oprette en sag direkte i vores supportsystem. Gå til SUPPORT på hjemmesiden.

12. Garanti

Begrænset garanti

Vi garanterer, at alle dele er fri for fabrikationsfejl i materialer og udførelse i en periode på to år fra købsdatoen. Garantien dækker alene materiale- og fabrikationsfejl, der hindrer produktet i at kunne installeres eller fungere på normal vis. Defekte dele vil blive udskiftet eller udbedret.

Garantien omfatter ikke transportskader, anden brug af produktet end den tiltænkte, skader forårsaget af forkert montage eller forkert brug, skader forårsaget af slag, stød eller andre fejl, skader som skyldes frostrevner eller uheld eller skader, der skyldes forkert opbevaring.

Garantien bortfalder, hvis brugeren foretager produktændringer.

Garantien omfatter ikke produktafledte skader, skader på ejendom eller driftstab i øvrigt.

Producentens ansvar kan ikke overstige reparation eller udskiftning af defekte dele og omfatter ikke omkostninger til arbejdskraft for at fjerne og geninstallere den defekte del, transportomkostninger til og fra serviceværkstedet eller alle andre materialer, der er nødvendige for at foretage reparationen.

Denne garanti dækker ikke funktionssvigt eller -fejl som resultat af følgende:

- Hvis enheden ikke installeres, betjenes eller vedligeholdes i henhold til brugsanvisningen, der leveres sammen med enheden.
- Den håndværksmæssige udførelse af enhver installation af enheden.
- Misbrug, ændring, ulykke, brand, oversvømmelse, lynnedslag, gnavern, insekter, forsømmelighed eller uforudsete handlinger.
- Brug af ikke-fabriksautoriserede dele eller tilbehør i forbindelse med produktet.

Ansvarsbegrænsning

Dette er den eneste garanti, som producenten yder. Ingen er bemyndiget til at udstede andre garantier på vores vegne.

Denne garanti erstatter alle andre garantier, udtrykkelige eller underforståede, herunder, men ikke begrænset til enhver underforstået garanti af egnethed til et bestemt formål og salgbarhed. Vi fraskriver os udtrykkeligt ethvert ansvar for følgeskader, tilfældige skader, indirekte skader eller følgeskader som skyldes brud på de udtrykkelige eller underforståede garantier.

Denne garanti giver dig specifikke juridiske rettigheder, der kan variere afhængigt af land.

Reklamation

Ved evt. reklamation skal gyldig købskvittering fremvises. Læs om, hvordan du foretager garantireklamation i afsnittet SERVICE.



Läs användarhandboken före användning och se motsvarande avsnitt i denna bruksanvisning.



Återvinn önskade material istället för att kasta dem. Alla apparater och förpackningar måste sorteras och lämnas in till en lokal återvinningscentral och tas om hand på ett miljövänligt sätt.



Produkten uppfyller tillämpliga EU-direktiv och andra bestämmelser.

Innehållsförteckning

1. Säkerhetsinstruktioner	16
2. Lista över delarna	18
3. Före användningen	19
4. Häll ut vattnet ur vattentanken	20
5. Kontinuerlig dränering	21
6. Driftinstruktioner	22
7. Rengöring Förvaring	24
8. Förvaring	24
9. Felsökning	25
10. Tekniska specifikationer	26
11. Kundtjänst	26
12. Garanti	27

1. Säkerhetsinstruktioner

Varning

Denna apparat är endast avsedd för inomhusbruk i privata hem. All annan användning rekommenderas inte av tillverkaren och kan orsaka brand, elektriska stötar eller andra personskador eller skador.



Varningar



Våta händer är inte tillåtna



Varning

Strömsladd

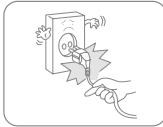

Försök inte koppla ur strömsladden från vägguttaget.

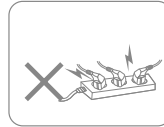

Anslut inte apparaten till en överbelastad förlängningskabel.

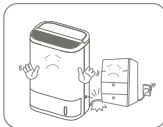

För att undvika säkerhetsrisker får inga tunga föremål placeras på strömsladden.

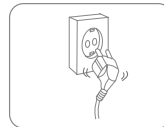

Använd inte apparaten om strömsladden inte kan fästas ordentligt i stickkontaktuttaget.



Försök inte byta ut strömsladden. Kontakta en auktoriserad serviceverkstad för reparation.



För att undvika elektriska stötar får du inte vidröra kontakten med våta händer.

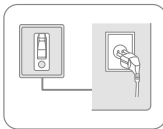

Uttaget måste vara jordat och korrekt avsäkrat.

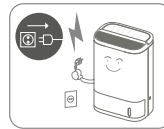

Koppla ur den under åskväder.

Plats



För att undvika brand får inga brandfarliga och explosiva föremål placeras runt apparaten.



Placera apparaten på en stabil, plan yta.

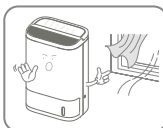

Använd inte apparaten på platser med drag.

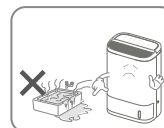

Använd inte apparaten i en swimmingpool eller liknande anläggningar för att undvika säkerhetsrisker.

Under användning

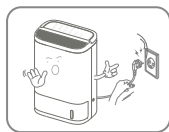

Stäng av strömmen och dra ur strömsladden innan du flyttar maskinen.

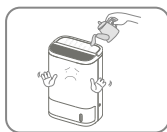

För att undvika fel ska vatten inte hällas i apparaten.



Barn bör övervakas så att de inte leker med apparaten.



För att undvika fel får inga tunga föremål placeras på apparaten.



För att undvika funktionsfel får apparaten inte vältas omkull eller utsättas för stötar.

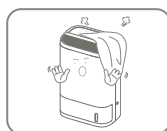

Apparaten får inte täckas över när den används.



För att undvika skador eller funktionsfel får du inte placera händerna på luftutloppet.

2. Lista över delarna

Komponenter

1. Handtag
2. Kontrollpanel
3. Luftutlopp
4. Hål för kontinuerlig dränering
5. Vattentankslock
6. Flottör
7. Vattentank
8. Avläsningsfönster för vattennivån
9. Luftintag
10. Filter
11. Luftfuktighetssensor
12. Strömsladd

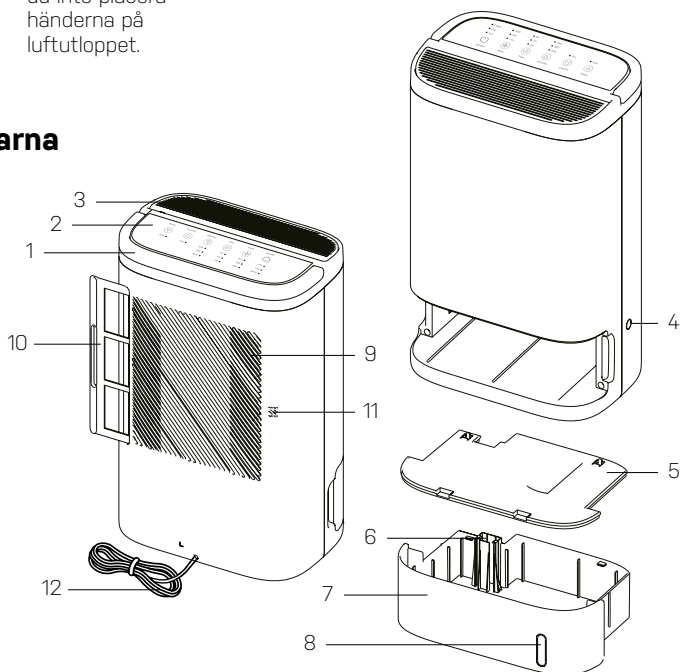

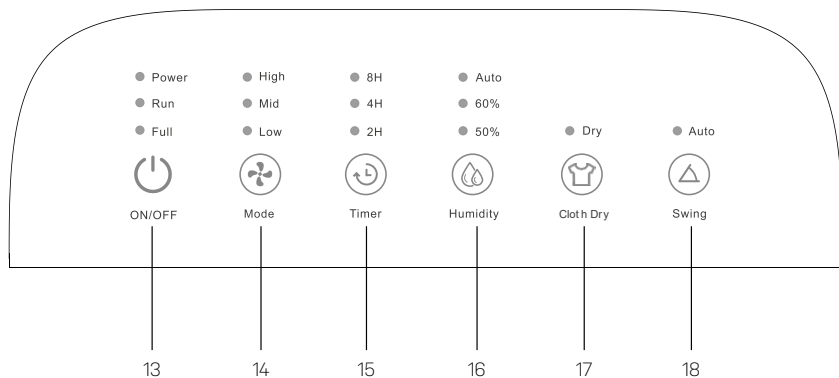

Kontrollpanel

13. Av/på-knappen
14. Driftlägesknapp
15. Timerknappen
16. Luftfuktighetsnivå
17. Tvättorkningsläge
18. Svängknapp

3. Före användningen

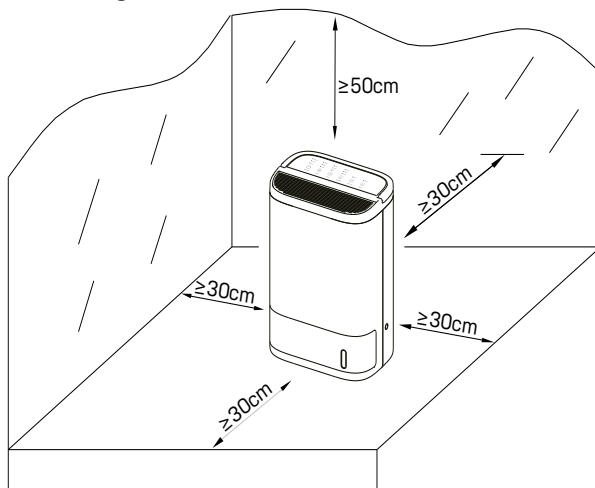

- Lämna minst 30 cm utrymme bakom och vid sidorna av maskinen och minst 50 cm utrymme ovanför maskinen när den används.
- Placera inte produkten under luftkonditioneringen för att förhindra att kondensvatten droppar ner i maskinen.
- Använd inte kontinuerlig dränering om temperaturen runt vattenröret är under 0 °C.
- Innan den kontinuerliga dräneringen används måste man se till att vattenröret är kort och att det sitter på plats, så att dräneringen fungerar felfritt.
- Om maskinen används med kontinuerlig dränering eller utan att någon övervakar den under en längre tid, så måste den kontrolleras varannan vecka.
- Slå inte med hårda föremål på produkten, särskilt inte på luftutloppet och luftintaget.
- Använd inte kläder, gardiner eller andra föremål för att täcka över luftintaget eller luftutloppet och stäng aldrig luftriktaren för hand.
- För inte in fingrarna eller några andra föremål i luftutloppet eller luftintaget för att förhindra fysiska skador eller problem.
- Använd inte denna produkt om du använder något spraymedel inomhus (t.ex. insektsmedel) eller på en plats fylld med fett, brandfarlig gas eller kemiska ångor.
- Se till att produkten är urkopplad om du behöver flytta den.
- För att undvika risker ska du inte försöka reparera maskinen själv.
- Denna produkt är lämplig för användning i ett privat hushåll och under normala arbetsförhållanden. Den kommer fungera stabilt efter 30–60 minuter.

4. Häll ut vattnet ur vattentanken

Vattentanken har en maxkapacitet på 2,5 l med 7 l per dag i arbetskapacitet. När tanken är full stoppar maskinen avfuktningen omedelbart. Indikeringen för full tank blinkar då orange.

Stäng av maskinen, ta ut vattentanken och häll ut vattnet.

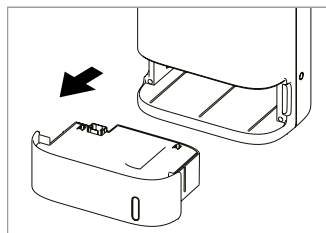

1. Ta ut vattentanken.

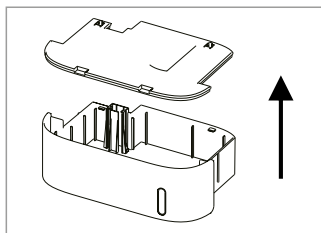

2. Ta bort locket på vattentanken.

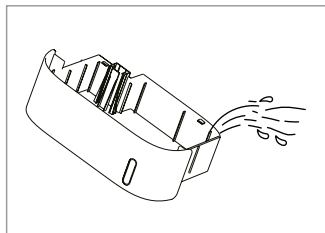

3. Häll ut vattnet.

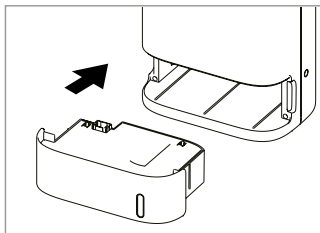

4. Sätt tillbaka vattentanken så startar maskinen igen.

5. Kontinuerlig dränering

1. Stäng av maskinen, ta ut vattentanken och skär av plaststoppet till hålet för den kontinuerliga dräneringen.
2. Dra in avloppsröret genom hålet för den kontinuerliga dräneringen till maskinens insida och sätt sedan i avloppsröret i dräneringshålet från tankens mynning.
3. När vattentanken har satts tillbaka kan avfuktningen börja igen. Om maskinen aktiveras igen utan att vattentanken har satts tillbaka kommer maskinen vara i spärrat läge.

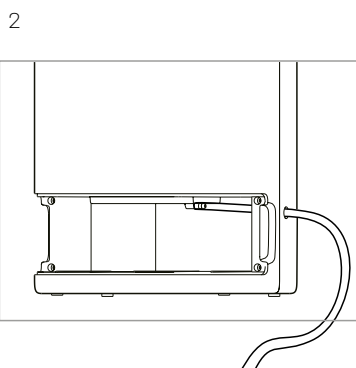
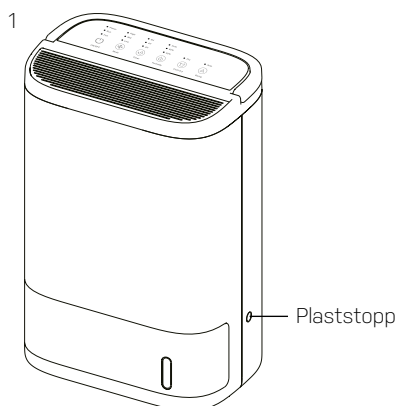

Spärrat läge: indikeringen för full tank och av/på-indikeringen fortsätter att blinka.

6. Driftinstruktioner



Anslut strömsladden till vägguttaget

Alla LED-indikeringar på kontrollpanelen tänds i 1 sekund och stängs sedan av samtidigt som summern ljuder tre gånger. När enheten ansluts till strömmen blir av/på-indikeringen röd.

Slå på/stäng av enheten [av/på-knappen]

 Tryck på av/på-knappen för att aktivera enheten som då börjar avfukta samtidigt som luftriktaren öppnas.

 Tryck på av/på-knappen en gång till för att stänga av enheten. Av/på-indikeringen blir då röd och de andra indikeringarna stängs av.

Enheten fortsätter sedan att gå i 4 minuter innan den stängs av och luftriktaren vrids ner till utgångsläget igen.



Maskinen sparar det senaste avfuktningsläget och fuktighetsläget

Inställning av driftläget

Tryck på driftlägesknappen för att ställa in fläkthastigheten på låg, medel eller hög samtidigt som motsvarande indikering tänds. Tryck på knappen igen så börjar inställningen om från början igen.

● High

● Mid

● Low



Mode



Märk väl: Medan enheten avfuktar i något av fuktighetslägena kan man ställa in fläkthastigheten och timern som man vill.

Avstängning med timerfunktionen

När enheten avfuktar är det möjligt att trycka på timerknappen för att ställa in timern på 2h, 4h, 8h eller avbryt. Tryck på timerknappen en gång till så börjar inställningen om från början igen.

1. Enheten stoppas automatiskt när vattentanken är full, även om enheten är i timerläge. Den återstående tiden sparas i minnet. När vattentanken har tömts fortsätter enheten att arbeta under den återstående tiden.

2. Om vattentanken inte är full kan timerfunktionen ställas in som man vill. Om enheten slutar fungera eller om strömmen bryts måste enheten ställas in igen.

- High
- Mid
- Low



Mode

Fuktighetsinställning

(1) Tryck på fuktighetsknappen för att välja någon av avfuktningsinställningarna RH 50 %, RH 60 % eller Auto; samtidigt tänds motsvarande indikering. Tryck på knappen igen så börjar inställningen om från början igen.

(2) När den omgivande luftfuktigheten är lägre än den inställda luftfuktigheten så slutar enheten avfukta. När den omgivande luftfuktigheten är högre än den inställda luftfuktigheten börjar enheten avfukta igen.

- Auto
- 60%
- 50%



Humidity



När enheten går i läget för automatisk avfuktning så påverkas driften inte av ändringar i den omgivande luftfuktigheten.

Tvättorkningsläge

Om du trycker på tvättorkningsknappen så börjar enheten arbeta i högsta läget och timern och luftfuktigheten kan ställas in, men det går inte ändra avfuktningsfunktionen.

Om timern inte har ställts in fortsätter enheten att arbeta i 10 timmar, för att sedan pausas i en halvtimme varefter den startas om igen automatiskt.

- Dry



Cloth Dry

Svängningsinställning

När enheten avfuktar kan luftriktarens position kontrolleras med hjälp av fläktnställningsknappen. Tryck på fläktnställningsknappen för att ställa in luftriktaren på sväng- eller stoppläget. Luftriktaren kan svänga eller stanna i vilken vinkel som helst inom 90 grader.

● Auto



Swing

7. Rengöring

Kontrollera att maskinen är avstängd och urkopplad före underhåll och rengöring. Doppa inte avfuktaren i vatten eller någon annan vätska. Använd inte slipande, frätande eller brandfarliga rengöringsmedel (t.ex. blekmedel eller alkohol) för att rengöra någon del av maskinen.

1. Kontrollera att maskinen är avstängd och urkopplad.
2. Använd en mjuk trasa med ett neutralt rengöringsmedel för att ta bort damm och skräp från maskinens yta och från luftintaget och luftutloppet. Var noga med att det inte droppar ner vatten i maskinen när du rengör luftutloppet.
3. Dra ut vattentanken och öppna locket för att rengöra vattentanken.
4. Om filtret är tilltäppt med damm kommer avfuktningens prestanda att sänkas. Rengör filtret två gånger i veckan.
 - a) Ta ut filtret.
 - b) Rengör filtret med en dammsugare eller med vatten. Lägg aldrig filtret på tork i solen eller på platser med hög temperatur.
 - c) Installera filtret igen när det har torkat.

8. Förvaring

1. Se till att maskinen är avstängd och sladden urdragen.
2. Se till att vattentanken är ren och torr.
3. Använd en mjuk trasa och ett neutralt rengöringsmedel för att avlägsna allt damm och all smuts från ytan på luftintaget och luftutloppet.
4. Låt maskinen torka helt och hållet, sätt på påsen och förvara den på en sval och välventilerad plats.
5. Om du inte använder maskinen under en längre tid bör du med jämna mellanrum starta maskinen och låta den gå några minuter för att den ska fungera väl.

9. Felsökning

Kontrollera följande innan du kontaktar den tekniska supporten:

Problem	Orsak
Enheten fungerar inte	Är sladden isatt i ett eluttag?
	Är det strömavbrott?
	Har bostadens dvärgbrytare eller säkring löst ut?
	Är vattentanken full?
Enheten fungerar dåligt (inte lika mycket vatten i tanken)	Är filtret igensatt?
	Är dörren öppen?
	Finns det något föremål som blockerar luftintaget/luftutloppet?
	Finns det någon annan utrustning som avger ånga inomhus?
Luftflödet är reducerat	Är inomhustemperaturen för låg?
	Är filtret så smutsigt att det hindrar luften från att komma in?
Konstiga ljud	Finns det något som blockerar maskinens luftintag eller luftutlopp?
	Har det fastnat något på fläkten i luftutloppet?
Läckage	Står maskinen snett?
	Har maskinen lutats eller välts?
	Fanns det vatten i tanken när maskinen flyttades?
Maskinen fortsätter arbeta efter avstängning	Är flottören i tanken intakt?
	Maskinen fortsätter att arbeta i 4 min efter avstängning; detta är en funktion som blåser ut all varmluft ur maskinen. Det är en normal process som är till för att skydda maskinen.
Det kommer ut varm luft som luktar illa	När temperaturen är hög mellan värmväxlaren och kylslangen kommer det att lukta lite en liten stund. Det är ett normalt fenomen.

VIKTIGT!

För att undvika risker ska du inte försöka reparera avfuktaren själv.

10. Tekniska specifikationer

Modell Mark, artikel-nr	2543
Max arbetsområde, m ²	40
Rekommenderat arbetsområde, m ²	2–40
Kapacitet vid 30 °C och RH 80 % mätt i l/dag	7
Effekt (under drift) i W	650
Strömförsörjning V/Hz	220–240/50–60
Timer h	2/4/8
Fläkthastighetsnivåer	3
Bullernivå låg dB (A)	38
Bullernivå hög dB (A)	53
Liter i vattentanken	2,5
Drifttemperatur i °C	-10 - 50
Teknologi	adsorption
Filter	tvättbart
Avloppsslang ingår	Nej
Dräneringsslangens diameter i mm	10
Nettovikt i kg	5,75
Bruttovikt i kg	6,90
Produktens mått (BDH) i mm	300 x 200 x 433
Förpackningsstorlek (BDH) i mm	343 x 243 x 533

Ovanstående tekniska data är endast för referens. Vi förbehåller oss rätten att ändra dem utan förvarning.

11. Kundtjänst

Om du har några frågor eller behöver mer information är du välkommen att ringa vår kundtjänst på tel. **+45 6916 3200**

Om du behöver service eller vill göra ett garantianspråk måste du skapa ett ärende direkt i vårt supportsystem. Gå till hemsidan under SUPPORT.

12. Garanti

Begränsad garanti

Vi garanterar att alla delar är fria från defekter i material och utförande under en period av två år från inköpsdatumet. Garantin täcker endast material- eller tillverkningsfel som förhindrar att produkten kan installeras eller användas på ett normalt sätt. Defekta delar kommer att bytas ut eller lagas.

Garantin täcker inte transportskador, annan användning än vad som är avsett, skador som orsakats av felaktig montering eller felaktig användning, skador som orsakats av stötar eller annat fel, skador orsakade av frostsprickor eller av felaktig förvaring.

Garantin blir ogiltig om användaren modifierar produkten.

Garantin omfattar inte produktrelaterade skador, egendomsskador eller generell driftförlust.

Tillverkarens ansvar får inte överstiga reparation eller utbyte av defekta delar och inkluderar inte arbetskostnader för att ta bort och installera om den defekta delen, transportkostnader till och från Servicecentret, och allt annat material som behövs för att utföra reparationen.

Denna garanti täcker inte felfunktioner eller fel på grund av följande:

- Om enheten inte installeras, drivs eller underhålls i enlighet med bruksanvisningen som medföljer enheten .
- En felaktigt utförd installation av enheten.
- Felanvändning, modifiering, olycka, brand, översvämning, blixtnedslag, gnagare, insekter, vårdslöshet eller oförutsedda händelser.
- Användning av ej fabriksauktorerade delar eller tillbehör i samband med produkten.

Ansvarsbegränsning

Detta är den enda garanti som tillhandahålls av tillverkaren. Ingen har rätt att ge några andra garantier för vår räkning.

Denna garanti gäller i stället för alla andra garantier, uttryckliga eller underförstådda, inklusive men inte begränsat till underförstådda garantier för lämplighet för ett visst ändamål och säljbarhet. Vi frånsäger oss uttryckligen allt ansvar för följdskador, oförutsedda skador, indirekta skador eller följdskador till följd av brott mot de uttryckliga eller underförstådda garantierna.

Denna garanti ger dig specifika juridiska rättigheter vilka kan variera mellan olika länder.

Reklamationer

I händelse av garantianspråk måste ett giltigt inköpskvitto uppvisas. Läs om att göra garantianspråk i avsnittet SERVICE.



Lue käyttöohjeet ennen käyttöä, katso näiden käyttöohjeiden vastaava osa.



Kierrätä ei-toivotut materiaalit niiden hävittämisen sijaan. Kaikki laitteet ja pakkaukset on lajiteltava, toimitettava alueelliseen kierrätyskeskukseen ja käsiteltävä ympäristöystävällisellä tavalla.



Tuote on sovellettavien EU-direktiivien ja muiden määräysten mukainen.

Sisällysluettelo

1. Turvallisuusohjeet.....	28
2. Osaluettelo	30
3. Ennen käyttöä.....	31
4. Kaada vesi vesisäiliöstä	32
5. Jatkuva tyhjennys	33
6. Käyttöohjeet.....	34
7. Puhdistaminen.....	36
8. Varastointi.....	36
9. Vianmääritys.....	37
10. Tekniset tiedot.....	38
11. Huolto	38
12. Takuu	39

1. Turvallisuusohjeet

Varoitus

Tämä laite on tarkoitettu käytettäväksi vain yksityisasuntojen sisätiloissa. Valmistaja ei suosittele mitään muuta käyttöä, sillä se voi aiheuttaa tulipalon, sähköiskun tai muita henkilövahinkoja tai vaurioita.



Varoitukset



Käyttö märin käsin on kielletty



Varoitus

Virtajohto

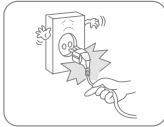

Älä yritä irrottaa virtajohtoa pistorasiasta johdosta vetämällä.

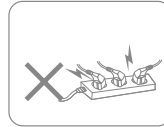

Älä kytkে laitetta ylikuormitettuun jatkojohtoon.

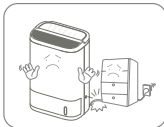

Älä aseta virtajohdon päälle raskaita esineitä turvallisuusrisken välttämiseksi.

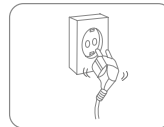

Älä käytä laitetta, jos virtajohtoa ei voi kiinnittää kunnolla pistorasiaan.



Älä yritä vaihtaa virtajohtoa, ota yhteys valtuutettuun huoltoliikkeeseen korjausta varten.



Älä kosketa pistoketta märillä käsillä välttääksesi sähköiskun.

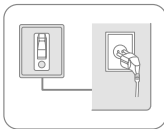

Pistorasian on oltava maadoitettu ja kunnolla kiinnitetty.

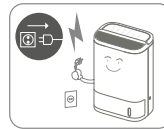

Irrota pistoke pistorasiasta ukonilmalla.

Sijainti



Älä aseta syttyviä tai räjähtäviä esineitä laitteen ympärille tulipalon välttämiseksi.



Aseta laite tukevalle ja tasaiselle alustalle.

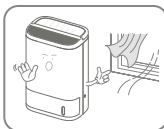

Älä käytä laitetta vetoisissa paikoissa.

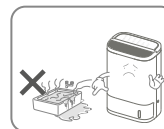

Jotta välttäisit turvallisuusvaarat, älä käytä laitetta uima-altaassa tai vastaavissa tiloissa.

Käytön aikana

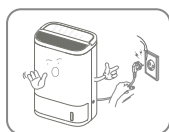

Sammuta virta ja irrota virtajohto pistorasiasta ennen siirtämistä.



Älä kaada vettä laitteeseen, sillä se saattaa aiheuttaa toimintahäiriöitä.



Lapsia tulee valvoa sen varmistamiseksi, etteivät he leiki laitteen kanssa.



Älä aseta laitteen päälle ras-kaita esineitä toimintahäiriöiden välttämiseksi.



Laitetta ei saa kaataa tai altistaa iskuille tai tärähdyksille toimintahäiriöiden välttämiseksi.



Laitetta ei saa peittää käytön aikana.



Älä aseta käsiäsi ilmanpoistoaukko vaurioiden tai toimintahäiriöiden välttämiseksi.

2. Osaluettelo

Komponentit

1. Kahva
2. Ohjauspaneeli
3. Ilman ulostulo
4. Jatkuvan tyhjennyksen aukko
5. Vesisäiliön kansi
6. Kelluke
7. Vesisäiliö
8. Veden korkeuden tarkistusikkuna
9. Ilmanottoaukko
10. Suodatin
11. Kosteusanturi
12. Virtajohto

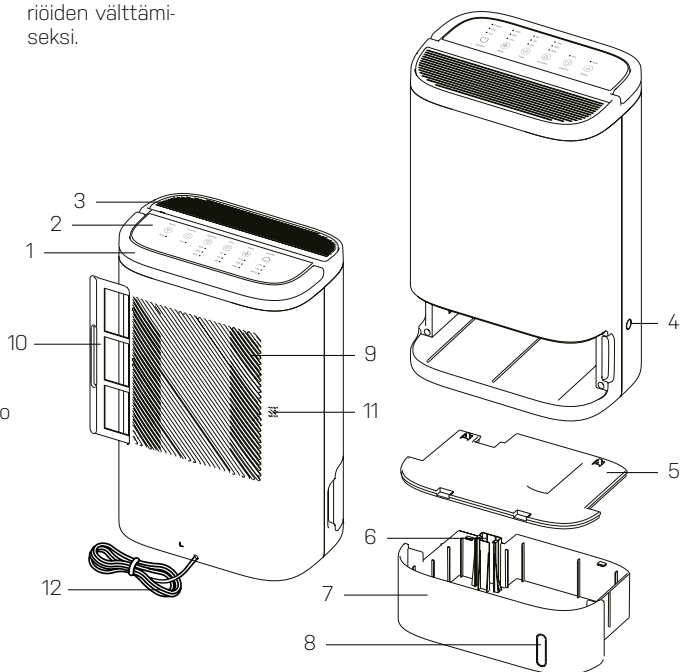

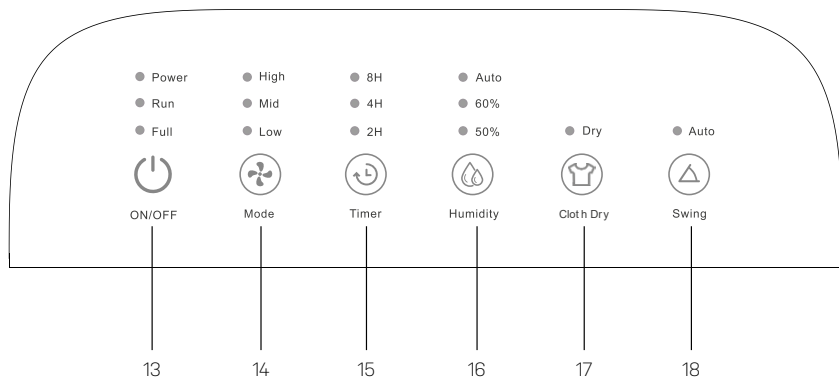

Ohjauspaneeli

13. Päälle/pois-painike
14. Tila-painike
15. Ajastinpainike
16. Kosteustaso
17. Vaatteiden kuivaaminen
18. Keinuntapainike (swing button)

3. Ennen käyttöä

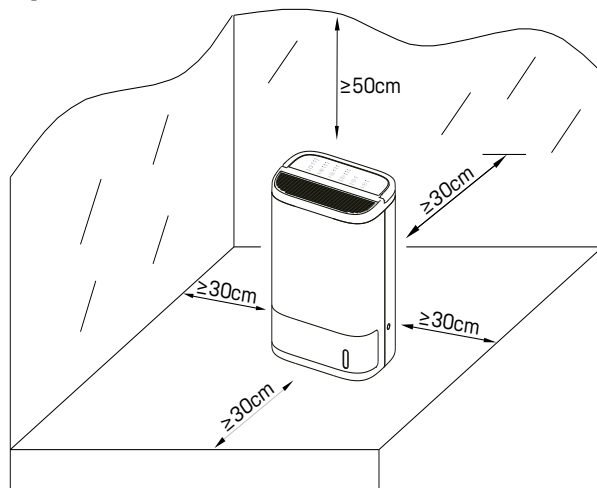

- Jätä käytön aikana vähintään 30 cm tilaa tuotteen takapuolelle ja sivuille ja vähintään 50 cm tilaa tuotteen yläpuolelle.
- Älä aseta tuotetta ilmastointilaitteen alle välttääksesi kondenssiveden pisaroinnin tuotteeseen.
- Älä käytä jatkuvaa tyhjennystä, jos lämpötila vesiputken ympärillä on alle 0 °C.
- Ennen kuin käytät jatkuvaa tyhjennystä, pidä vesiputki lyhyenä ja paikallaan tasaisen kuivatuksen varmistamiseksi.
- Jos kone käyttää jatkuvaa tyhjennystä, tai on valvomatta pitemmän ajan, tarkista se aina 2 viikon välein.
- Älä lyö tuotetta, varsinkaan ilman tulo- ja poistoaukkoa, kovilla esineillä.
- Älä peitä ilman tulo- tai poistoaukkoja vaatteilla, verhoilla tai muilla esineillä, äläkä sulje puhalluksen ohjainta käsin.
- Älä työnnä sormeja tai muita esineitä ilmanottoaukkoon fyysisten vaurioiden tai ongelmien välttämiseksi.
- Älä käytä tätä tuotetta, kun käytät sisätiloissa hyönteissumutetta, äläkä paikassa, jossa on runsaasti rasvaa, palavaa kaasua tai kemiallisia höyryjä.
- Varmista, että tuote on kytketty irti pistorasiasta, jos sinun on siirrettävä sitä.
- Älä yritä korjata, purkaa tai muuttaa yksikköä.
- Tämä tuote soveltuu käytettäväksi yksityisessä taloudessa ja normaaleissa työskentelyolosuhteissa. Laite toimii vakaasti 30-60 minuutin kuluessa.

4. Kaada vesi vesisäiliöstä

Vesisäiliön korkein suorituskyky on 2,5 ltr, ja päivittäinen työskentelykapasiteetti on 7 ltr. Kun säiliö on täynnä, kone lopettaa ilmankuivauksen heti. Täyden säiliön ilmaisvalo palaa oranssina.

Sammuta kone, irrota vesisäiliö ja kaada vesi pois.

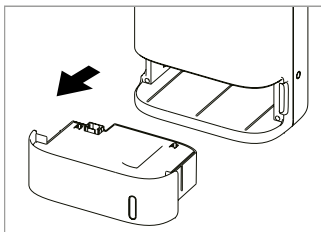

1. Poista vesisäiliö.

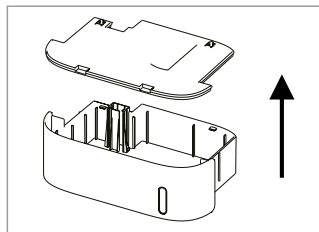

2. Irrota vesisäiliön kansi.

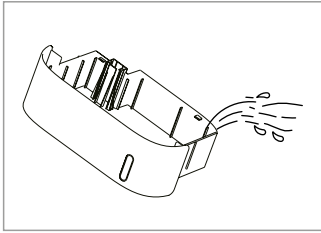

3. Kaada vesi pois.

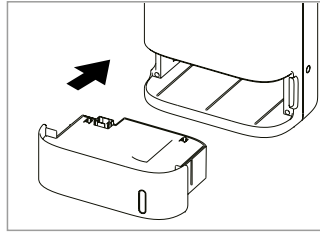

4. Palauta vesisäiliö paikalleen, ja se käynnistyy uudelleen.

5. Jatkuva tyhjennys

1. Sammuta kone, poista vesisäiliö ja leikkaa irti jatkuvan tyhjennyksen reiän muovitulppa.
2. Laita tyhjennysputki jatkuvan tyhjennyksen reiästä koneen sisälle ja työnnä sitten tyhjennysputki tyhjennysreikään säiliön suusta.
3. Kun vesisäiliö on nollattu, laite voi käynnistyä uudelleen ja poistaa kosteutta. Jos käynnistät koneen palauttamatta vesisäiliötä paikalleen, kone toimii suojatussa tilassa.

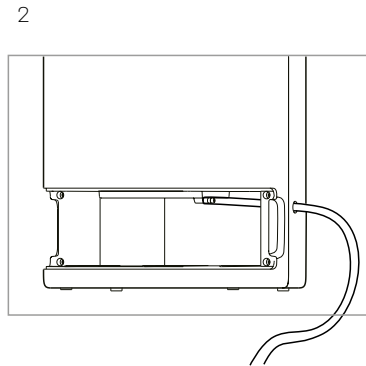
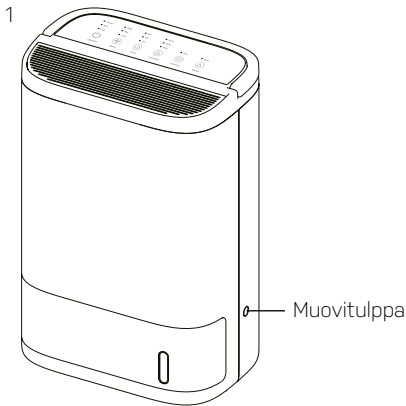

Suojattu tila: vesisäiliö täynnä -ilmaisinvalo ja virran ilmaisinväli vilkkuvat jatkuvasti.



6. Käyttöohjeet



Kytke virtajohto pistorasiaan.

Kaikki paneelin LED-ilmaisinalot palavat 1 sekunnin ajan ja sitten sammuvat, samalla summeri soi kolme kertaa. Kun laite kytkeytyy verkkovirtaan, virran ilmaisinalo muuttuu punaiseksi.

Kytke päälle/sammuta laite [virtapainike]

-  Käynnistä yksikkö painamalla virtapainiketta, jolloin yksikkö alkaa kuivata ja puhalluksen suunnan ohjain nousee ylös.
-  Sammuta laite painamalla virtapainiketta uudelleen, virran ilmaisinalo muuttuu punaiseksi ja muut ilmaisinalot sammuvat.

Yksikkö jatkaa työskentelyä 4 minuuttia, ja sammuu, ja puhalluksenohjain pyörii alkuperäiseen asentoonsa.



Kone voi tallentaa viimeksi asetetun ilmankuivaustilan ja kosteustilan

Tilan asetustoiminto

Paina tilapainiketta säätääksesi puhalluksen nopeutta alhaisessa, keskimmaisessä ja korkeassa tilassa, vastaava ilmaisinalo syttyy. Paina painiketta uudelleen, ja valinta alkaa alusta.

● High

● Mid

● Low



Mode



Ilmoitus: Kun yksikkö kuivaa ilmaa missä tahansa kosteustilassa, käyttäjä voi aina halutessaan asettaa puhalluksen nopeuden ja ajastimen.

Sammutustoiminto ajastimella:

Kun laite on kuivunut, on mahdollista asettaa 2h, 4h ja 8h ajastin tai peruuttaa painamalla ajastinpainiketta. Paina uudelleen, ja valinta alkaa alusta.

1. Laite pysähtyy automaattisesti, kun vesisäiliö on täynnä, vaikka laite olisi ajastintilassa. Jäljellä oleva aika kirjataan vielä. Vesisäiliön tyhjentämisen jälkeen yksikkö jatkaa työskentelyä jäljellä olevien tuntien ajan.

2. Kun vesisäiliö ei ole täynnä, ajoitustoiminto voidaan asettaa mihin aikaan tahansa. Jos laite lakkaa toimimasta, tai jos sen virransyöttö katkeaa, se on nollattava.

- High
- Mid
- Low



Mode

Kosteusasetustoiminto

(1) Paina kosteuspainiketta kosteuden poistamiseksi olosuhteissa RH50%, RH60% tai Auto, jolloin valintaasi vastaava ilmaisinvälö syttyy. Paina painiketta uudelleen, ja valinta alkaa alusta.

(2) Kun ympäristön kosteus on alhaisempi kuin asetettu kosteus, yksikkö lopettaa ilmankuivauksen. Kun ympäristön kosteus on korkeampi kuin asetettu kosteus, yksikkö aloittaa kosteudenpoiston uudelleen.

- Auto
- 60%
- 50%



Humidity



Kun yksikkö on automaattisen ilmankuivauksen tilassa, ympäristön kosteuden muutos ei vaikuta sen toimintaan.

Vaatteiden kuivatusasetus

Paina vaatteiden kuivatuspainiketta, ja laite toimii voimakkaassa tilassa. Käyttäjä voi asettaa ajastimen ja ilmankosteuden, mutta kosteudenpoistoa ei voida asettaa.

Jos yksikkö ei toimi ajastimella, laite jatkaa työskentelyä 10 tuntia ja pysähtyy sitten puolen tunnin ajaksi ja käynnistyy uudelleen automaattisesti.

- Dry



Cloth Dry

Keinujan asetustoiminto

Työskentelytilassa puhalluksenohjaimen asentoa voidaan ohjata tuulettimen asetuspainikkeella. Paina tuulettimen asetuspainiketta valitaksesi joko keinunta- tai pysähdystilan. Puhalluksen ohjaaja voi keinua tai pysähtyä mihin tahansa kulmaan 90 asteen kaarella.

● Auto



Swing

7. Puhdistaminen

Varmista, että kone on sammutettu ja irrotettu pistorasiasta ennen huoltoa ja puhdistusta. Älä upota ilmankuivainta veteen tai mihinkään nesteeseen. Älä käytä hankaavia, syövyttäviä tai syttyviä puhdistusaineita (kuten valkaisuainetta tai alkoholia) laitteen minkään osan puhdistamiseen.

1. Varmista, että kone on sammutettu ja virtajohto on irrotettu pistorasiasta.
2. Käytä pehmeää kangasta ja neutraalia puhdistusainetta pölyn tai roskien puhdistamiseksi laitteen pinnalta ja ilmanotto/ilmantuloaukosta. Älä tiputa vettä koneeseen, kun puhdistat ilman poistoaukon.
3. Vedä vesisäiliö ulos ja avaa kansi puhdistaaaksesi vesisäiliön.
4. Jos pöly tukkii suodattimen, kosteudenpoistovaikutus heikkenee. Puhdista se kahdesti viikossa.
 - a. Poista suodatin.
 - b. Puhdista suodatin pölynimurilla tai vedellä. Älä aseta suodatinta korkeaan lämpötilaan tai auringonvaloon kuivumaan.
 - c. Asenna suodatin takaisin kuivauksen jälkeen.

8. Varastointi

1. Varmista, että kone on sammutettu ja kytketty pistorasiaan.
2. Varmista, että vesisäiliö on puhdas ja kuiva.
3. Käytä pehmeää kangasta ja neutraalia puhdistusainetta pölyn tai roskien puhdistamiseksi ilmanottoaukon/tuloaukon pinnalta.
4. Kun kone on täysin kuiva, laita se pussiin ja säilytä viileässä ja hyvin ilmastoidussa paikassa.
5. Jos et käytä laitetta pitkään aikaan, käynnistä se ajoittain muutamaksi minuutiksi varmistaaksesi sen hyvän suorituskyvyn.

9. Vianmääritys

Tarkista seuraavat seikat, ennen kuin otat yhteyttä tekniseen tukeen:

Tilanne	Syy
Ei toimi	Varmista, että virtajohto on kytketty.
	Onko alueellasi virtakatkos?
	Onko kotisi vikavirtakytkin lauennut, tai sulake palanut?
	Onko vesisäiliö täynnä?
Laitte toimii huonosti (vähemmän vettä säiliössä)	Onko suodatin tukossa?
	Onko ovi auki?
	Peittääkö jokin este ilman sisääntulo- tai ulostuloaukon?
	Päästääkö jokin toinen laite höyryä sisätiloihin?
Puhallusilman määrä	Onko suodatin niin likainen, että se estää ilman pääsyn sisälle?
	Onko ilmanotto/ulostuloaukon pinnalla pölyä?
Merkittävä melu	Onko tuulettimeen tai ilman poistoaukkoon tarttunut jokin roska?
	Onko kone vinossa?
Vuoto	Onko kone vinossa tai kaadettu?
	Onko säiliössä vettä konetta siirrettäessä?
	Onko vesisäiliön kellukeilmaisien ehjä?
Työskentelee yhä, vaikka virta on katkaistu.	Laitte toimii 4 minuutin ajan virran katkaisun jälkeen. Tämän tarkoituksena on viivyttää sammutusta jotta kuuma ilma poistuisi koneesta kokonaan. Koneen suojaaminen tällä tavalla on normaalia.
Laitteesta tulee kuumaa ja haisevaa ilmaa	Kun lämminilmavaihtimen ja kylmäilmavaihtimen välinen lämpötila on korkea, laitteesta tulee väliaikaisesti hajua. Tämä on normaali ilmiö.

TÄRKEÄÄ!

Riskien välttämiseksi älä yritä korjata kosteudenpoistajaa itse.

10. Tekniset tiedot

Malli Mark, tuotenumero	2543
Maks. työskentelyala m ²	40
Käyttöaluesuositus m ²	2-40
Kapasiteetti 30 °C/RH80% L/päivä	7
Virta (käytössä) W	650
Syöttöjännite V/Hz	220-240/50-60
Ajastin h	2/4/8
Tuulettimen nopeus	3
Melutaso matala dB (A)	38
Melutaso korkea dB (A)	53
Vesisäiliö L	2,5
Käyttölämpötila	-10 - 50
Teknologia	Adsorptio
Suodatin	Pestävä
Tyhjennysletku mukana	Ei
Tyhjennysletkun halkaisija (mm)	10
Nettopaino kg	5,75
Kokonaispaino kg	6,90
Tuotteen koko (LSK) mm	300 x 200 x 433
Pakkauksen koko (LSK) mm	343 x 243 x 533

Edellä mainitut tekniset tiedot ovat vain viitteellisiä. Pidätämme oikeuden muuttaa niitä ilman erillistä ilmoitusta.

11. Huolto

Jos sinulla on kysyttävää tai tarvitset lisätietoja, voit vapaasti soittaa

asiakaspalveluumme, p. + 45 6916 3200

Jos tarvitset palvelua tai jos haluat tehdä takuuvaatimuksen, sinun on luotava

palvelupyynnö suoraan tukijärjestelmäämme. Siirry kotisivun kohtaan TUKI.

12. Takuu

Rajoitettu takuu

Takaamme, että missään osassa ei ole materiaali- tai valmistusvikoja kahden vuoden ajan ostopäivästä. Takuu kattaa vain sellaiset materiaali- tai valmistusviat, jotka estävät tuotteen asentamisen tai käytön normaalilla tavalla. Vialliset osat vaihdetaan tai korjataan.

Takuu ei kata kuljetusvaurioita, muuta käyttöä kuin mitä on tarkoitettu, virheellisen kokoonpanon tai virheellisen käytön aiheuttamia vahinkoja, törmäyksen tai muun virheen aiheuttamia vahinkoja tai vääränlaista varastointia.

Takuu mitätöityy, jos käyttäjä muokkaa tuotetta.

Takuu ei kata tuotteeseen liittyviä vahinkoja, omaisuusvahinkoja eikä yleisiä operatiivisia menetyksiä.

Valmistajan vastuu ei voi ylittää viallisten osien korjausta tai korvaamista, eikä se kata työvoimakustannuksia viallisen osan poistamisesta ja uudelleenasettamisesta, kuljetuskustannuksia huoltokeskukseen ja sieltä pois eikä mitään muita korjauksen tekemiseen tarvittavia materiaaleja.

Tämä takuu ei kata vikoja tai toimintahäiriöitä, jotka aiheutuvat seuraavista:

- Jos laitetta ei asenneta, käytetä tai ylläpidetä laitteen mukana toimitetun käyttöoppaan mukaisesti.
- Laitteen jokin asennustyö.
- Väärinkäyttö, muuttaminen, onnettomuus, tulipalo, tulva, salamanisku, jyrssiät, hyönteiset, huolimattomuus tai odottamattomat tapahtumat.
- Muiden kuin valmistajan hyväksymien osien tai tarvikkeiden käyttäminen tuotteessa.

Vastuun rajoitukset

Tämä on ainoa valmistajan myöntämä takuu. Kukaan ei ole valtuutettu tekemään muita takuita puolestamme.

Tämä takuu korvaa kaikki muut ilmaistut tai epäsuorat takuut, mukaan lukien, mutta ei niihin rajoittuen, kaikki oletukset tiettyyn tarkoitukseen sopivuudesta ja myytävyydestä. Kieltäydymme nimenomaisesti kaikesta vastuusta välillisistä, satunnaisista tai epäsuorista vahingoista, jotka johtuvat nimenomaisen tai epäsuoran takuun rikkomisesta.

Tämä takuu antaa ostajalle tiettyjä lakisääteisiä oikeuksia, jotka voivat vaihdella maittain.

Valitukset

Takuuvaateissa on esitettävä voimassa oleva ostokuitti. Lue takuuvaatimusten tekemisestä PALVELU-osioista.



Les bruksanvisningen før bruk, se den tilsvarende delen av denne brukerveiledningen.



Resirkuler uønskede materialer i stedet for å kaste dem. Alle apparater og emballasje må sorteres og leveres til en regional gjenvinningsstasjon og behandles på en miljøvennlig måte.



Produktet er i samsvar med gjeldende EU-direktiver og andre bestemmelser.

Innholdsfortegnelse

1. Sikkerhetsinstruksjoner	40
2. Deleliste	42
3. Før bruk	43
4. Tøm vann fra vanntanken	44
5. Kontinuerlig drenering	45
6. Driftsinstrukser	46
7. Rengjøring	48
8. Oppbevaring	48
9. Feilsøking	49
10. Tekniske spesifikasjoner	50
11. Service	50
12. Garanti	51

1. Sikkerhetsinstruksjoner

Advarsel

Dette apparatet er kun beregnet for bruk innendørs i private hjem. Enhver annen bruk anbefales ikke av produsenten og kan forårsake brann, elektrisk støt eller annen personskada eller ødeleggelse.



Advarsler



Må ikke berøres med våte hender



Advarsel

Strømledning

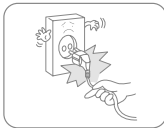

Ikke koble strømledningen fra stikkontakten.

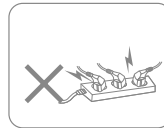

Ikke koble apparatet til en overbelastet skjøteledning.

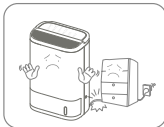

Av sikkerhetsmessige årsaker må det ikke plasseres tunge gjenstander på strømledningen.

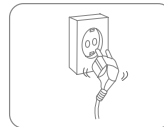

Ikke bruk apparatet hvis strømledningen ikke kan festes ordentlig i stikkontakten.



Ikke prøv å skifte ut strømledningen. Kontakt autorisert serviceverksted for reparasjon.



Ikke ta på støpselet med våte hender, da det kan føre til elektrisk støt.

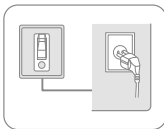

Stikkontakten må være jordet og ordentlig festet.

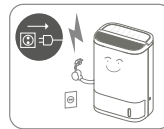

Trekk ut støpselet ved tordenvær.

Plassering



Ikke plasser brennbare og eksplosive gjenstander i nærheten av apparatet, da det kan føre til brann.



Plasser apparatet på en stabil, flat overflate.

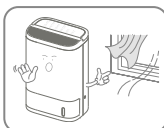

Ikke bruk apparatet på steder med trekk.

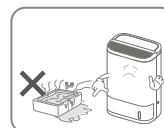

Ikke bruk apparatet i svømmebasseng eller lignende anlegg, da det medfører sikkerhetsrisiko.

Under bruk

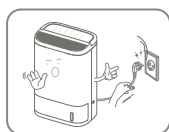

Slå av strømmen og trekk ut strømledningen før du flytter apparatet.

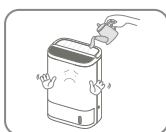

Ikke hell vann i apparatet, da det kan føre til funksjonsfeil.



Barn bør være under tilsyn for å sikre at de ikke leker med apparatet.



Ikke plasser tunge gjenstander på apparatet, da det kan føre til funksjonsfeil.



Apparatet må ikke veltes eller utsettes for slag eller støt, for å unngå funksjonsfeil.

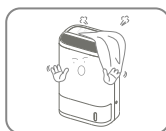

Apparatet må ikke tildekkes når det er i bruk.



Ikke legg hendene på luftuttaket, for å unngå skader eller funksjonsfeil.

2. Deleliste

Komponenter

1. Håndtak
2. Kontrollpanel
3. Ventilasjonsåpning
4. Kontinuerlig dreneringshull
5. Deksel til vanntank
6. Flottør
7. Vanntank
8. Vindu for vannstand
9. Luftinntak
10. Filter
11. Luftfuktighetssensor
12. Strømledning

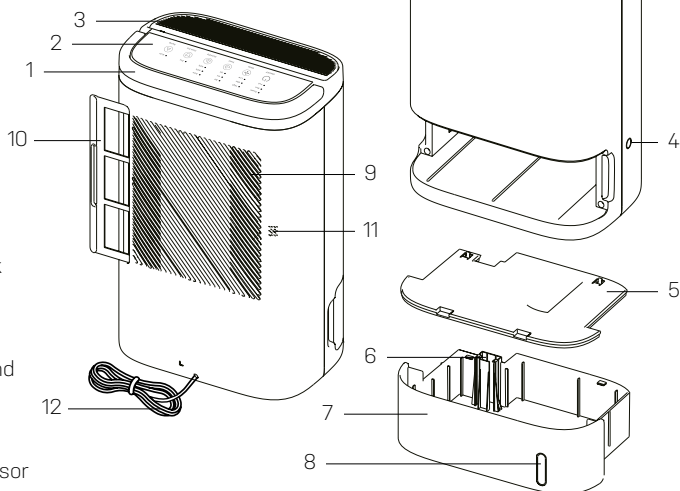

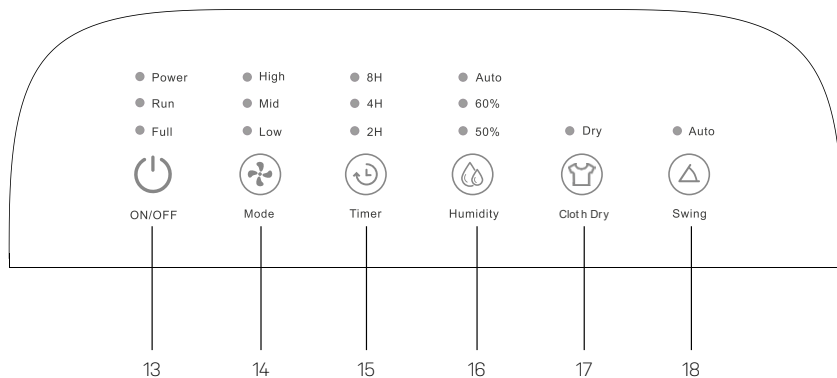

Kontrollpanel

13. Av / på-knapp
14. Modusknapp
15. Timer-knapp
16. Luftfuktighetsnivå
17. Klestørking
18. Innstilling sving-funksjon

3. Før bruk

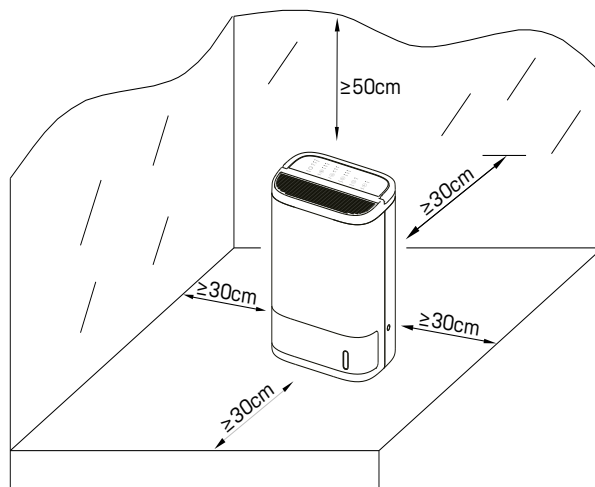

- La det være minst 30 cm plass på baksiden og sidene av produktet, og minst 50 cm plass over apparatet når det er i bruk.
- Ikke plasser produktet under klimaanlegget for å hindre at kondensvannet drypper ned i produktet.
- Vennligst ikke bruk kontinuerlig drenering hvis temperaturen rundt vannrøret er under 0 °C.
- Før bruk av kontinuerlig drenering, sørg for at vannrøret er kort og på plass for å sikre jevn drenering.
- Når apparatet er innstilt på kontinuerlig drenering eller uten tilsyn i lang tid, sørg for å sjekke det hver annen uke.
- Ikke slå apparatet med harde gjenstander, spesielt luftuttaket og luftinntaket.
- Ikke bruk klær, gardiner eller andre gjenstander til å dekke til luftinntaket eller -uttaket eller til å lukke luftdeflektoren manuelt.
- Ikke putt fingre eller andre ting inn i luftuttaket/-inntaket, for å unngå fysisk skade eller problemer.
- Ikke bruk produktet ved bruk av spraymiddel innendørs, eller på et sted fylt med fett, brennbar gass eller kjemisk røyk.
- Forsikre deg om at apparatet er frakoblet før du flytter på det.
- Ikke prøv å reparere, demontere eller gjøre endringer på enheten.
- Dette produktet er egnet for bruk i privat husholdning og under normale arbeidsforhold. Det vil ha stabil ytelse etter 30-60 minutter.

4. Tøm vann fra vanntanken

Vanntanken har maksimal kapasitet på 2,5 l med arbeidskapasitet på 7 l per dag. Når tanken er full, vil apparatet stoppe avfuktingen umiddelbart. Indikatoren for full tank vil fortsette å blinke i oransje.

Slå av apparatet, ta ut vanntanken og hell ut vannet.

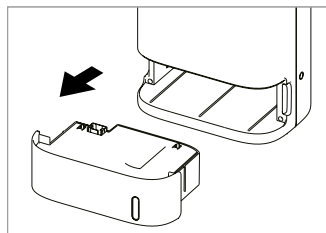

1. Ta ut vanntanken.

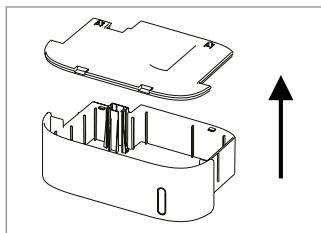

2. Fjern dekslet til vanntanken.

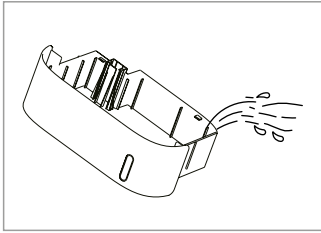

3. Hell ut vannet.

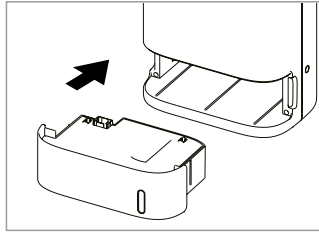

4. Tilbakestill vanntanken og den vil starte på nytt.

5. Kontinuerlig drenering

1. Slå av apparatet, ta ut vanntanken og klipp av plastblokkeringen på dreneringshullet.
2. Trekk dreneringsrøret fra det kontinuerlige dreneringshullet til innsiden av apparatet, og sett deretter dreneringsrøret inn i dreneringsrøret fra tankens åpning.
3. Etter at vanntanken er tilbakestilt, kan den starte avfuktingen på nytt. Hvis apparatet er slått på uten at vanntanken er tilbakestilt, vil maskinen være i beskyttet tilstand.

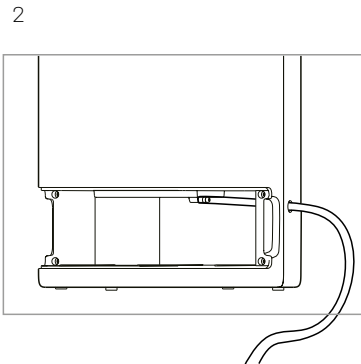
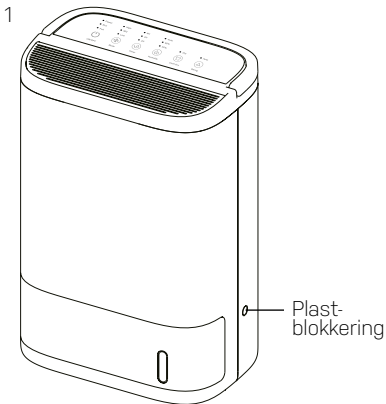

Beskyttet tilstand: indikatoren for full vanntank og strømindikatoren vil fortsette å blinke.

6. Driftsinstrukser



Koble strømledningen til stikkontakten

Alle LED-indikatorer på panelet vil være på i 1 sek. og deretter slås av, samtidig som summeren ringer tre ganger. Når enheten kobles til strøm, blir strømindikatoren rød.

Slå på enheten / slå av enheten (på/av-knapp)

 Trykk på på/av-knappen for å slå på enheten, enheten starter avfuktingen og luftdeflektoren går opp.

 Trykk på på/av-knappen igjen for å slå av enheten, strømindikatoren blir rød og de andre indikatorene vil være slukket.

Enheten vil fortsette å virke i 4 minutter og deretter slås av, og luftdeflektoren roterer ned til sin opprinnelige posisjon.



Apparatet kan lagre avfuktingsmodus og luftfuktighetsmodus fra forrige gang

Funksjon for innstilling av modus

Trykk på modusknappen for å justere viftehastigheten mellom lavt, middels og høyt modus, den gjeldende indikatoren slås på. Trykk på knappen igjen, og den starter fra begynnelsen.

-  High
-  Mid
-  Low



Mode



Merknad: Når enheten avfukter i en hvilken som helst fuktighetsmodus, kan brukeren stille inn viftehastighet og timer etter ønske.

Funksjon for tidsinnstilling av avstenging

Når apparatet er i drift, er det mulig å trykke på timer-knappen for å stille inn om det skal gå i 2 t, 4 t, 8 t eller avbryte. Trykk igjen, og den starter fra begynnelsen.

1. Enheten stopper automatisk når vanntanken er full selv om den er i timer-modus.

Den gjenværende tiden vil fortsatt bli registrert. Når tanken er tømt, vil enheten fortsette å gå i tiden som er igjen.

2. Når vanntanken ikke er full, kan timeren settes fritt. Hvis enheten slutter å gå eller slås av, må den tilbakestilles.

- High
- Mid
- Low



Mode

Funksjon for innstilling av luftfuktighet

(1) Trykk på luftfuktighets-knappen for å avfukte under forholdene RF 50 %, RF 60 % eller auto, og gjeldende indikator slås på. Trykk på knappen igjen, og den starter fra begynnelsen.

(2) Når omgivende luftfuktighet er lavere enn innstilt luftfuktighet, vil enheten stoppe avfuktingen. Når omgivende luftfuktighet er høyere enn innstilt luftfuktighet, vil enheten begynne å avfukte igjen.

- Auto
- 60%
- 50%



Humidity



Når enheten er stilt inn for automatisk avfukting, vil den ikke påvirkes av endringer i omgivende luftfuktighet.

Innstilling for klestørking

Trykk på knappen for klestørking, og enheten vil jobbe i høyt modus. Brukeren kan stille inn tid og luftfuktighet, men funksjonen for avfukting kan ikke stilles inn.

Hvis enheten ikke er stilt inn på timer, vil enheten fortsette å gå i 10 timer og deretter stoppe i en halv time. Deretter starter den automatisk på nytt.

- Dry



Cloth Dry

Innstilling av sving-funksjon

Når enheten avfukter, kan luftdeflektorens posisjon styres med vifteinnstillings-knappen. Trykk på vifteinnstillings-knappen for å stille inn luftdeflektoren til sving- eller stoppstatus. Luftdeflektoren kan svinge eller stoppes i alle vinkler innenfor 90 grader.

● Auto



Swing

7. Rengjøring

Sørg for at apparatet er slått av og frakoblet strøm før vedlikehold og rengjøring. Ikke nedsenk luftavfukteren i vann eller annen væske. Ikke bruk slipende, etsende eller brennbare rengjøringsmidler (som blekemiddel eller alkohol) til å rengjøre noen del av apparatet.

1. Kontroller at maskinen er slått av og koblet fra strøm.
2. Bruk en myk klut med nøytralt rengjøringsmiddel for å tørke av støv eller smuss fra enhetens overflate og luftinntaket/-uttaket. Ikke drypp vann inn i apparatet når du rengjør luftuttaket.
3. Ta ut vanntanken og åpne dekselet for å rengjøre vanntanken.
4. Hvis filteret er blokkert av støv, vil effekten av avfuktingen svekkes. Rengjør det to ganger i uken.
 - a. Ta ut filteret.
 - b. Rengjør filteret med støvsuger eller med vann. Ikke plasser filteret i høy temperatur eller under direkte sollys.
 - c. Etter tørking kan du installere filteret.

8. Oppbevaring

1. Forsikre deg om at apparatet er slått av og frakoblet.
2. Sørg for at vanntanken er ren og tørr.
3. Bruk en myk klut med nøytralt rengjøringsmiddel for å tørke av støv eller smuss fra overflaten av luftinntaket/-uttaket.
4. Etter at apparatet er helt tørt, ta på overtrekket og plasser det på et kjølig og ventilert sted.
5. Hvis du ikke bruker apparatet i lang tid, bør du slå det på i noen minutter fra tid til annen for å sikre god ytelse.

9. Feilsøking

Kontroller følgende før du kontakter teknisk brukerstøtte:

Problem	Årsak
Enheten fungerer ikke	Er den tilkoblet et strømuttak?
	Er det strøbrudd?
	Er vannlekkasjebryteren eller sikringen avstengt?
	Er vanntanken full?
Dårlig ytelse (mindre vann i tanken)	Er filteret blokkert?
	Er døren åpen?
	Blokkeres luftinntaket/-utgangen?
	Er det annet utstyr som slipper ut damp innendørs?
Luftvolumet er redusert	Er innendørstemperaturen for lav?
	Er filteret for skittent slik at det blokkerer luften fra å komme inn?
Mye støy	Er det noe som blokkerer for luftinntaket/-uttaket til apparatet?
	Sitter det noe fast i viften for luftuttaket?
Lekkasje	Står apparatet skjevt?
	Står apparatet skjevt eller vippt?
	Er det vann i tanken når du flytter på apparatet?
Apparatet går fremdeles etter at strømmen er slått av	Er indikatoren for vannstoppløtteren intakt?
	Enheden fortsetter å fungere i 4 minutter etter at strømmen er slått av. Dette er en forsinkelsesinnstilling for å slippe varmluften helt ut. Det er normalt for å beskytte apparatet.
Det kommer ut varm luft som lukter	Når temperaturen er høy mellom varmeveksleren og kjøleveksleren, vil det avgis luft midlertidig. Det er et normalt fenomen.

VIKTIG!

Ikke prøv å reparere avfukteren selv, for å unngå risiko.

10. Tekniske spesifikasjoner

Modell Mark, varenr.	2543
Maks arbeidsområde, m ²	40
Anbefalt arbeidsområde, m ²	2-40
Kapasitet 30 °C/RF 80 % l/dag	7
Effekt (i drift), W	650
Strømtilførsel V/Hz	220-240/50-60
Tidsur, t	2 / 4 / 8
Viftehastighet	3
Støynivå, lav, dB(A)	38
Støynivå, høy, dB(A)	53
Vanntank L	2,5
Driftstemperatur °C	-10 - 50
Teknologi	Adsorpsjon
Filter	Kan vaskes
Avløpsslange medfølger	Nei
Dreneringsslange diameter (mm)	10
Nettvekt kg	5,75
Bruttvekt kg	6,90
Produktstørrelse (B x D x H) mm	300 x 200 x 433
Pakningsstørrelse (B x D x H) mm	343 x 243 x 533

Disse tekniske dataene er kun ment som referanse. Vi forbeholder oss retten til å endre dem uten forvarsel.

11. Service

Hvis du har spørsmål eller trenger mer informasjon, kan du ringe

kundeservice på telefon +45 6916 3200

Hvis du trenger service eller har en garantihenvendelse, må du opprette en sak i brukerstøttesystemet vårt. Gå til SUPPORT på nettstedet vårt.

12. Garanti

Begrenset garanti

Vi gir to års garanti mot material- og produksjonsfeil fra kjøpsdato. Garantien dekker bare produksjonsfeil som fører til at produktet ikke kan monteres eller brukes på vanlig måte. Defekte deler vil bli erstattet eller reparert.

Garantien dekker ikke transportskader, annen bruk enn det som er tiltenkt, skader som skyldes feil montering eller feil bruk, skader som skyldes støt eller andre feil, eller feil oppbevaring.

Garantien gjelder ikke hvis brukeren modifiserer produktet.

Garantien dekker ikke produktrelaterte skader, materielle skader eller tapt omsetning.

Produsenten kan ikke holdes ansvarlig for beløp som overstiger kostnaden knyttet til å bytte defekte deler, og garantien dekker ikke kostnader knyttet til å fjerne eller installere den defekte delen, transport til og fra verksted og andre materialer som trengs for å utføre reparasjonen.

Garantien dekker ikke feil eller problemer som skyldes følgende:

- Hvis enheten ikke er installert, betjent eller vedlikeholdt i samsvar med bruksanvisningen som fulgte med enheten.
- Installasjon av enheten.
- Misbruk, endring, ulykker, brann, flom, lynnedslag, gnagere, insekter, uaktsomhet eller uforutsette hendelser.
- Bruk av uautoriserte deler eller tilbehør.

Ansvarsbegrensning

Dette er den eneste garantien produsenten gir. Ingen kan utstede andre garantier på vegne av oss.

Denne garantien erstatter alle andre garantier, inkludert, men ikke begrenset til, underforståtte garantier om egnethet for bestemte formål og salgbarhet. Vi fraskriver oss uttrykkelig ethvert ansvar for følgeskader, tilfeldige, indirekte eller følgeskader som følge av brudd på de uttrykkelige eller underforståtte garantiene.

Denne garantien gir deg juridiske rettigheter som kan variere fra land til land.

Klager

Ved garantikrav må du fremvise gyldig kvittering. Les om å stille garantikrav i SERVICE-delen.



Read the user manual before use, refer to the corresponding section of these user instructions.



Recycle unwanted materials instead of disposing of them. All appliances and packages must be sorted and delivered to a regional recycling centre and processed in an environmentally friendly manner.



The product complies with the applicable EU directives and other provisions.

Table of contents

1. Safety instructions	54
2. Parts list	54
3. Before operation	55
4. Pour Water From Water Tank	56
5. Continuous Drainage	57
6. Operation Instructions	58
7. Cleaning	60
8. Storage	60
9. Troubleshooting	61
10. Technical specifications	62
11. Service	62
12. Warranty	63

1. Safety instructions

Warning

This appliance is intended for indoor use only in private homes. Any other use is not recommended by the manufacturer and may cause fire, electric shock, or other personal injury or damage.



Warnings



Wet hands are not allowed



Warning

Power cord

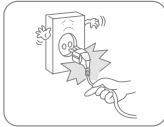

Do not try to unplug the power cord from the wall socket.

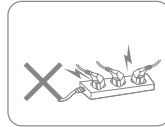

Do not connect the appliance to an overloaded extension lead.

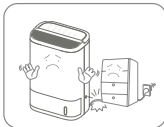

Do not place heavy objects on the power cord in order to avoid safety risks.

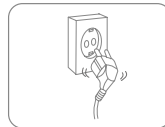

Do not use the appliance if the power cord cannot be securely fastened in the plug socket.



Do not attempt to replace the power cord, contact the authorised service workshop for repair.



Do not touch the plug with wet hands in order to avoid electric shock.

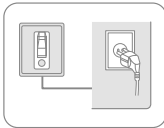

The socket must be grounded and properly secured.

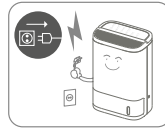

Unplug it during lightning storms.

Location



Do not place flammable and explosive objects around the appliance in order to avoid fire.



Place the appliance on a stable, flat surface.

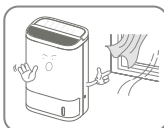

Do not use the appliance in locations with a draught.

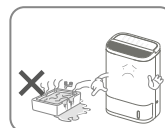

Do not use the appliance in swimming pool or similar facilities in order to avoid safety hazard.

During use

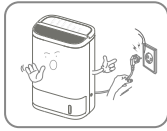

Turn off the power and unplug the power cord before moving the device.



Do not pour water into the appliance in order to avoid malfunction.



Children should be supervised to ensure that they do not play with the appliance.



Do not place heavy objects on the appliance in order to avoid malfunction.



The appliance must not be knocked over or subjected to impact or shock in order to avoid malfunction.

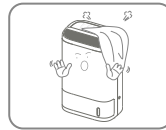

The appliance must not be covered when in use.



Do not place your hands on the air outlet in order to avoid damage or malfunction.

2. Parts list

Components

1. Handle
2. Control Panel
3. Air Outlet
4. Continuous Drainage Hole
5. Water Tank Cover
6. Float
7. Water Tank
8. Water Level Window
9. Air Inlet
10. Filter
11. Humidity Sensor
12. Power Cord

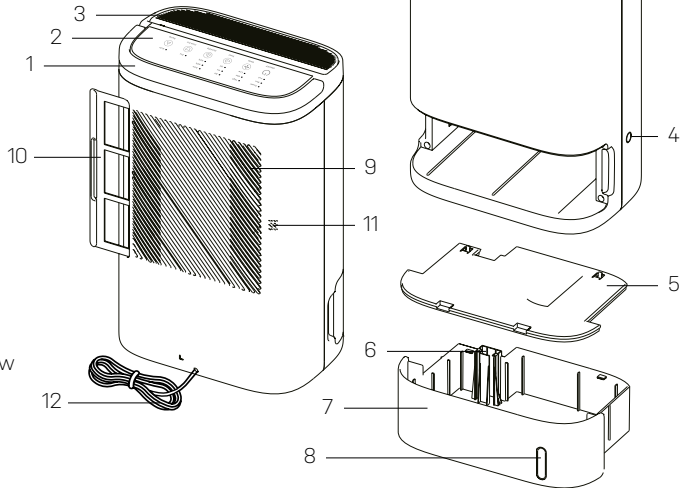

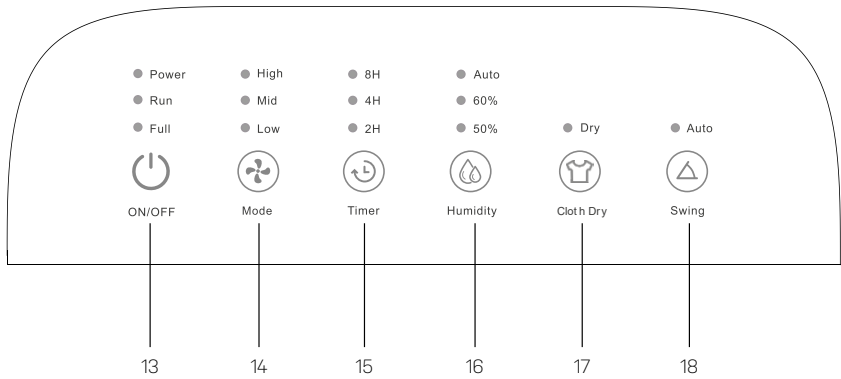

Control Panel

- 13. On/Off Button
- 14. Mode Button
- 15. Timer Button
- 16. Humidity Level
- 17. Cloth Dry
- 18. Swing Button

3. Before operation

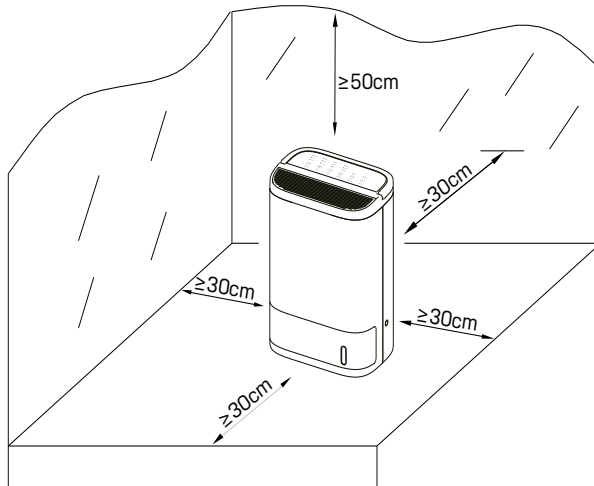

- Leave at least 30cm of space on the back and sides of the product, and at least 50cm of space above the product when using.
- Do not place the product under an air conditioner to prevent condensation water dropping into the product.
- Please do not use the continuous drainage if the temperature around the water pipe is below 0°C.
- Before using the continuous drainage, please keep the water pipe short and in place to ensure a smooth drainage.
- When the machine works in continuous drainage or remains unattended for a long time, please check every 2 weeks.
- Do not use hard objects to strike the product, especially the air outlet and air inlet.
- Please do not use clothes, curtains and other items to cover the air inlet and outlet or manually close the air deflector.
- Do not insert fingers or other things into the air outlet/inlet to prevent physical damage or trouble.
- Do not use this product when you are using an indoor spray repellent, or in a place filled with grease, flammable gas or chemical fumes.
- Ensure the product is unplugged if you need to move it.
- Do not try to repair, disassemble or transform the unit.
- This product is suitable for use in a private household and under normal working conditions. It will have stable performance after 30-60 minutes.

4. Pour Water From Water Tank

The water tank has maximum capacity of 2.5L with 7L per day working capacity. When the tank is full, the machine will stop dehumidifying immediately. The full indicator will keep flashing in orange.

Turn off the machine, take out the water tank and pour out the water.

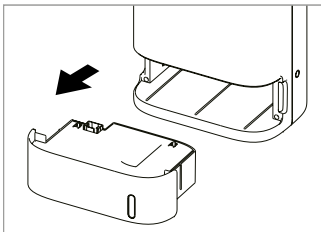

1. Take out the water tank.

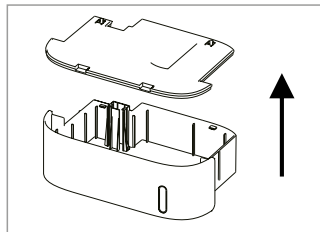

2. Remove the water tank cover.

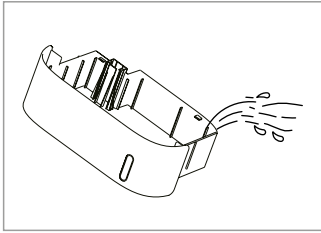

3. Pour water.

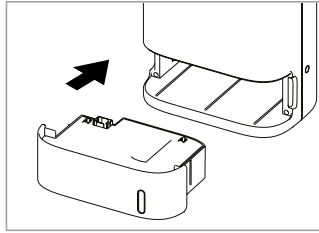

4. Reset the water tank and it will restart.

5. Continuous Drainage

1. Turn off the machine, take out the water tank and cut off the plastic block of the continuous drainage hole.
2. Extend the drain pipe from the continuous drainage hole to the inside of the machine and then insert the drain pipe into the drain hole from the mouth of the tank.
3. After resetting the water tank, it can restart to dehumidify. If the machine is turned on, without resetting the water tank, the machine will be in protected status.

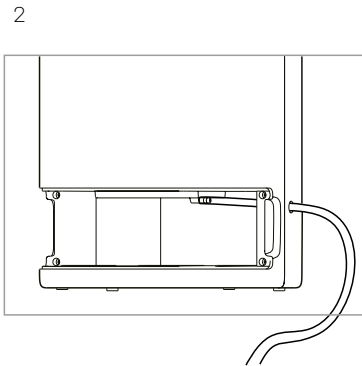
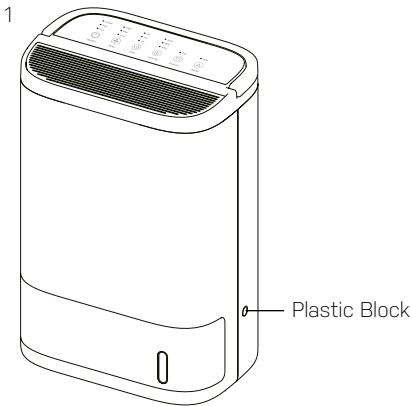

Protected status: water full indicator and power indicator will keep flashing.

6. Operation Instructions



Connect the power cord to the wall socket

All LED indicators on the panel will be on for 1s and then off, at the same time the buzzer will ring for three times. When the unit connects with power, the power indicator turns red.

Switch On / Switch Off The Unit [Power button]

 Press the power button to turn on the unit, the unit will start dehumidifying and the wind deflector will go up.

 Press the power button again to turn off the unit, the power indicator turns red, and other indicators will be off.

The unit will keep working for 4 minutes then turn off, and the wind deflector rotates down to its original position.



The machine can record the dehumidify mode and humidity mode of last time

Mode Setting Function

Press the mode button to adjust the wind speed among Low, Mid and High mode, the corresponding indicator turns on. Press the button again, it will start from beginning.

● High

● Mid

● Low



Mode



Notice: When the unit dehumidifies in any humidity mode, the user could set wind speed and timer at will.

Timing Shutdown Function

When the unit is dehumidifying it is possible to press the timer button to set 2h, 4h and 8h timer or cancel. Press again, it will start from the beginning.

1. The unit stops automatically when the water tank is full even if the unit is in timer mode. The remaining time will still be recorded. After emptying the water tank, the unit will keep working in the remaining hours.
2. When the water tank is not full, the timer can be set freely. If the unit stops working or is cut off, it needs to be reset.

- High
- Mid
- Low



Mode

Humidity Setting function

(1) Press the humidity button to dehumidify under the condition of RH50%, RH60% or Auto , then the corresponding indicator turns on. Press the button again, it will start from beginning.

(2) When the ambient humidity is lower than the setting humidity, the unit will stop dehumidifying. When the ambient humidity is higher than the setting humidity, the unit will start dehumidifying again.

- Auto
- 60%
- 50%



Humidity



When the unit is in the status of automatic dehumidification, its operation would not be effected by the change of ambient humidity .

Cloth Dry Setting

Press the cloth dry button, the unit will work with strong mode, user could set the timer and the humidity, but the function of dehumidification can't be set.

If the unit does not work in timer mode, the unit will keep working for 10 hours and then stop for half an hour, then it will restart automatically.

- Dry



Cloth Dry

Swing Setting Function

When the unit is dehumidifying, the position of the wind deflector can be controlled by the fan setting button. Press the fan setting button to set the wind deflector between swing and stop status. The wind deflector can swing or stop at any angle within 90 degrees.



7. Cleaning

Ensure the machine is turned off and unplugged before maintenance and cleaning. Do not immerse the dehumidifier in water or any liquid. Do not use abrasive, corrosive or flammable cleaners (such as bleach or alcohol) to clean any part of the machine.

1. Ensure the machine is turned off and unplugged.
2. Use a soft cloth with neutral cleanser to clean away any dust or debris from the surface of the unit and air inlet/outlet. Please do not drop any water into the machine when clean the air outlet.
3. Pull out the water tank and open the cover to clean the water tank.
4. If the filter is blocked by dust, the dehumidification effect will be weakened. Please clean it twice a week.
 - a. Take out the filter.
 - b. Clean the filter with a vacuum cleaner or with water. Do not place the filter in high temperature or under sunlight to dry out.
 - c. After drying, please install the filter.

8. Storage

1. Ensure the machine is power-off and unplugged.
2. Ensure the water tank is clean and dry.
3. Use a soft cloth with neutral cleanser to clean away any dust or debris from the surface of the air inlet/outlet.
4. After the machine is completely dry, put on the bag and place it in a cool and well-ventilated place.
5. If you do not use the machine for a long time, you should turn on the machine for a few minutes from time to time to ensure a good performance.

9. Troubleshooting

Before contacting technical support, check the following:

Situation	Reason
Not working	Is it plugged into a power socket?
	Is there a power outage?
	Is the home leakage switch or fuse cut off?
	Is the water tank full?
Poor performance (less water in the tank)	Is the filter blocked?
	Is the door opened?
	Is there any obstacle blocking the air inlet/ outlet?
	Is there any other equipment releasing steam indoor?
The air volume is reduced	Is the filter too dirty so that it blocks the air to enter inside?
	Is the air inlet/outlet of the machine blocked by something?
Significant noise	Is there anything stuck in the fan in the air outlet?
	Is the machine tilted?
Leakage	Is the machine tilted or dumped?
	Is there any water in the tank when moving the machine?
	Is the water stop float indicator intact?
Still working after power off	The unit continues to work for 4 min after power off, this process is the delaying work setting to make the hot air come out fully. It is a normal phenomenon to protect the machine.
There is coming out hot air with smell	When the temperature is high between the heat exchanger and the cold exchanger, the smell will emit temporarily. It is a normal phenomenon.

IMPORTANT!

Please do not try to repair the dehumidifier by yourself to avoid any risk.

10. Technical specifications

Model Mark, Item No.	2543
Max working area, m ²	40
Recommended working area, m ²	2-40
Capacity 30°C/RH80% L/day	7
Power (In operation) W	650
Power supply V/Hz	220-240/50-60
Timer h	2 / 4 / 8
Fan speed	3
Noise Level Low dB(A)	38
Noise Level High dB(A)	53
Water Tank L	2.5
Operating temperature °C	-10 - 50
Techology	Adsorption
Filter	Washable
Drain hose included	No
Drain hose diameter (mm)	10
Net Weight kg	5.75
Gross Weight kg	6.90
Product Size (WDH) mm	300 x 200 x 433
Packing Size (WDH) mm	343 x 243 x 533

The above technical data is for reference only. We reserve the right to change them without notice.

11. Service

If you have any questions or need more information, please feel free to call

Customer service on +45 6916 3200

If you need service or to make a warranty claim, you must create a case directly in our support system. Go to the home page under SUPPORT.

12. Warranty

Limited warranty

We guarantee that all parts are free of defects in materials and workmanship for a period of two years from the date of purchase. The warranty covers only material or manufacturing defects that prevent the product from being able to be installed or operated in a normal way. Defective parts will be replaced or repaired.

The warranty does not cover transportation damage, any use other than what is intended, damage caused by incorrect assembly or improper use, damage caused by impact or other error, damage caused by frost cracking or by improper storage.

The warranty becomes void if the user modifies the product.

The warranty does not include product-related damage, property damage or general operational loss.

The manufacturer's liability cannot exceed the repair or replacement of defective parts and does not include labour costs to remove and reinstall the defective part, transportation costs to and from the service centre, and all other materials necessary to carry out the repair.

This warranty does not cover failure or malfunction as a result of the following:

- If the unit is not installed, operated or maintained in accordance with the instruction manual supplied with the unit .
- The workmanship of any installation of the unit.
- Misuse, alteration, accident, fire, flood, lightning strike, rodents, insects, negligence or unforeseen events.
- Use of non-factory authorised parts or accessories in conjunction with the product.

Limitation of liability

This is the only warranty provided by the manufacturer. No one is authorised to make any other warranties on our behalf.

This warranty is in lieu of all other warranties, expressed or implied, including but not limited to any implied warranty of fitness for a particular purpose and saleability. We expressly disclaim any liability for consequential, incidental, indirect, or consequential damages resulting from any breach of the express or implied warranties.

This warranty gives you specific legal rights, which may vary by country.

Complaints

In the event of any warranty claim a valid purchase receipt must be presented. Read about making warranty claims in the SERVICE section.



Lesen Sie vor der Verwendung das Benutzerhandbuch. Beachten Sie den entsprechenden Abschnitt in diesem Benutzerhandbuch.



Recyceln Sie unerwünschte Materialien, anstatt sie wegzuerwerfen. Alle Geräte und Verpackungen müssen getrennt zu einem örtlichen Recyclingzentrum gebracht und umweltfreundlich entsorgt werden.



Das Produkt entspricht den geltenden EU-Richtlinien sowie anderen Bestimmungen.

Inhaltsverzeichnis

1. Sicherheitshinweise	64
2. Teileliste	66
3. Vor dem Betrieb	67
4. Wasser aus dem Wassertank abgießen	68
5. Kontinuierliche Entwässerung	69
6. Betriebsanleitung	70
7. Reinigung	72
8. Lagerung	72
9. Fehlerbehebung	73
10. Technische Daten	74
11. Kundendienst	74
12. Garantie	75

1. Sicherheitshinweise

Warnhinweis

Dieses Gerät ist nur für Innenbereiche in Privathaushalten vorgesehen. Jede andere Verwendung wird vom Hersteller nicht empfohlen und kann Feuer, Stromschlag sowie andere Verletzungen oder Schäden verursachen.



Warnhinweise



Nasse Hände sind nicht erlaubt



Warnhinweis

Netzkabel

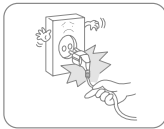

Versuchen Sie nicht, das Netzteil am Kabel aus der Steckdose zu ziehen.

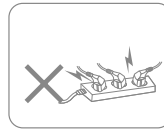

Schließen Sie das Gerät nicht mit einem überlasteten Verlängerungskabel an.

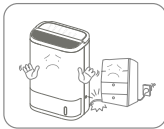

Stellen Sie keine schweren Gegenstände auf das Netzkabel, um Sicherheitsrisiken zu vermeiden.

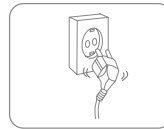

Verwenden Sie das Gerät nicht, wenn das Netzkabel nicht sicher in die Steckdose eingesteckt werden kann.



Versuchen Sie nicht, das Netzkabel zu ersetzen. Wenden Sie sich zur Reparatur an die autorisierte Servicewerkstatt.



Berühren Sie den Stecker nicht mit nassen Händen, um einen Stromschlag zu vermeiden.

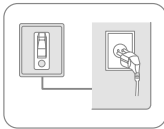

Die Steckdose muss geerdet und ordnungsgemäß gesichert sein.

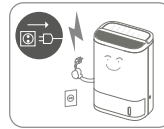

Ziehen Sie bei Gewitter den Stecker aus der Steckdose.

Aufstellungsort



Stellen Sie keine brennbaren und explosiven Gegenstände um das Gerät auf, um einen Brand zu vermeiden.



Stellen Sie das Gerät auf eine stabile, ebene Oberfläche.

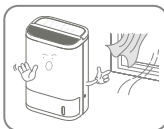

Verwenden Sie das Gerät nicht an Orten mit Zugluft.

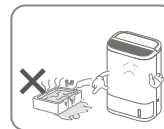

Verwenden Sie das Gerät nicht in Schwimmbecken oder ähnlichen Einrichtungen, um Sicherheitsrisiken zu vermeiden.

Während des Gebrauchs



Schalten Sie das Gerät ab und ziehen Sie den Netzstecker, ehe Sie das Gerät bewegen.



Gießen Sie kein Wasser in das Gerät, um Fehlfunktionen zu vermeiden.



Kinder sind zu beaufsichtigen, um sicherzustellen, dass sie nicht mit dem Gerät spielen.



Legen Sie keine schweren Gegenstände auf das Gerät, um Fehlfunktionen zu vermeiden.



Das Gerät darf nicht umgekippt werden und ist vor Stößen und Erschütterungen zu schützen, um Fehlfunktionen zu vermeiden.

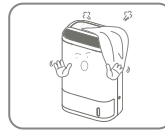

Das Gerät darf im Betrieb nicht abgedeckt sein.



Legen Sie Ihre Hände nicht auf die Luftaustrittsöffnung, um Schäden oder Fehlfunktionen zu vermeiden.

2. Teileliste

Komponenten

1. Griff
2. Bedienfeld
3. Luftaustrittsöffnung
4. Öffnung für Entwässerung
5. Wassertankdeckel
6. Schwimmer
7. Wassertank
8. Wasserstandsfenster
9. Lufteinlass
10. Filter
11. Feuchtigkeitssensor
12. Netzkabel

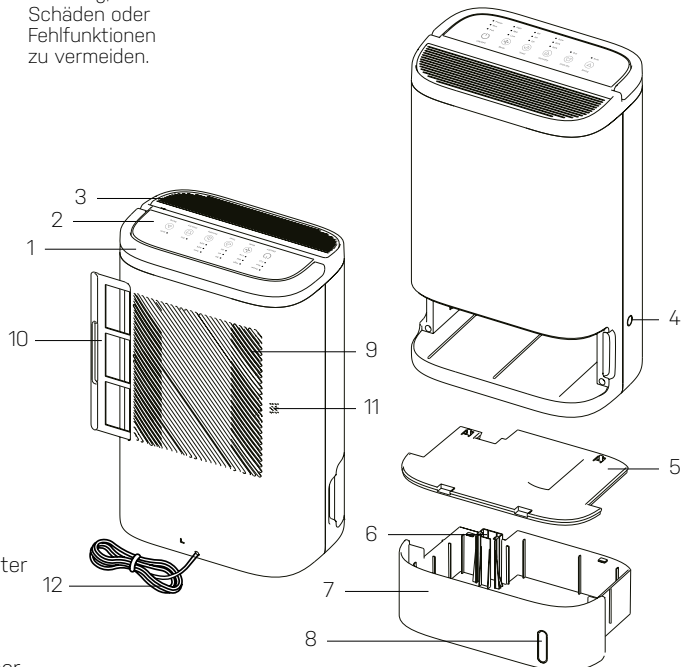

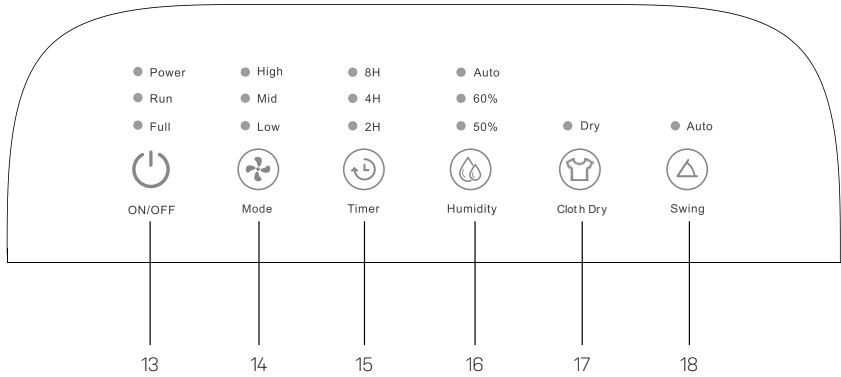

Bedienfeld

- 13. Ein-/Aus-Taste
- 14. Modus-Taste
- 15. Timer-Taste
- 16. Feuchtigkeitspegel
- 17. Wäschetrocknung
- 18. Schwingtaste

3. Vor dem Betrieb

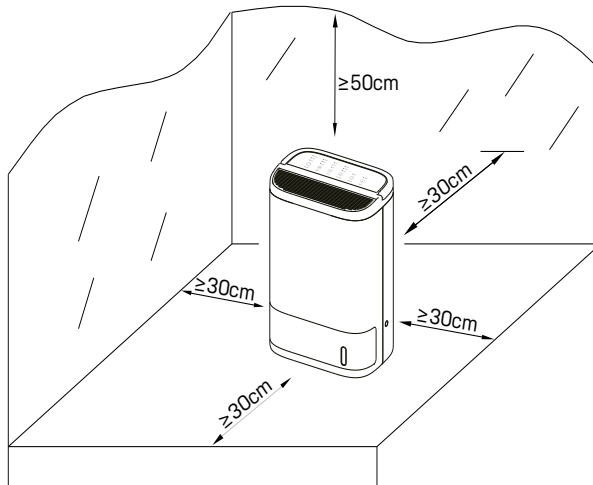

- Lassen Sie mindestens 30 cm Platz auf der Rückseite und an den Seiten des Produkts und mindestens 50 cm Platz über dem Produkt, wenn es in Gebrauch ist.
- Stellen Sie das Produkt nicht unter eine Klimaanlage, um das Heruntertropfen von Kondenswasser in das Produkt zu vermeiden.
- Bitte verwenden Sie die kontinuierliche Entwässerung nicht, wenn die Temperatur um die Wasserleitung herum unter 0 °C beträgt.
- Bevor Sie die kontinuierliche Entwässerung nutzen, halten Sie bitte die Wasserleitung an Ort und Stelle, um eine reibungslose Wasserabfuhr zu gewährleisten.
- Wenn das Gerät ein lange Zeit in kontinuierlicher Entwässerung läuft oder unbeaufsichtigt ist, kontrollieren Sie es bitte alle 2 Wochen.
- Schlagen Sie nicht mit harten Gegenständen auf das Gerät, insbesondere nicht auf den Luftauslass und den Lufteinlass.
- Bitte verwenden Sie keine Kleidung, Vorhänge oder andere Gegenstände, um den Luftein- und -auslass abzudecken oder um den Luftdeflektor manuell zu schließen.
- Stecken Sie keine Finger oder andere Gegenstände in den Luftauslass/-einlass, um körperliche Schäden oder Fehler zu vermeiden.
- Verwenden Sie dieses Produkt nicht, wenn Sie ein Sprühmittel im Innenbereich verwenden, oder an einem Ort, der mit Fett, brennbarem Gas oder chemischen Dämpfen gefüllt ist.
- Stellen Sie sicher, dass das Produkt nicht angeschlossen ist, wenn Sie es verschieben müssen.
- Bitte versuchen Sie nicht, das Gerät selbst zu reparieren.
- Dieses Produkt ist für den Einsatz in einem privaten Haushalt und unter normalen Arbeitsbedingungen geeignet. Nach 30 – 60 Minuten wird es eine stabile Leistung erbringen.

4. Wasser aus dem Wassertank abgießen

Der Wassertank verfügt über ein maximales Fassungsvermögen von 2,5 l, mit einer Betriebskapazität von 7 l pro Tag. Wenn der Tank voll ist, stoppt das Gerät sofort mit der Entfeuchtung. Die Anzeige für „Tank voll“ blinkt weiterhin orange.

Schalten Sie das Gerät aus, nehmen Sie den Wassertank heraus und gießen Sie das Wasser aus.

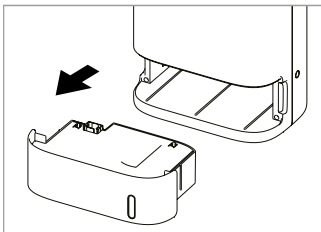

1. Nehmen Sie den Wassertank heraus.

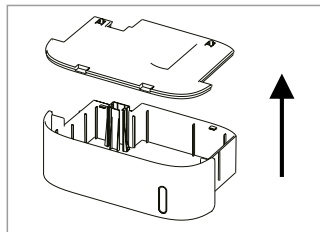

2. Entfernen Sie den Wassertankdeckel.

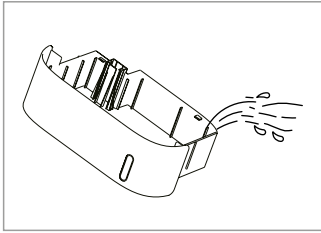

3. Gießen Sie das Wasser aus.

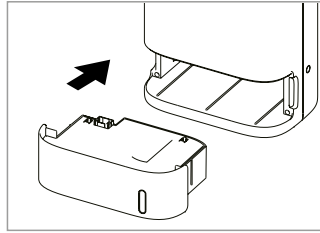

4. Setzen Sie den Wassertank zurück. Es startet neu.

5. Kontinuierliche Entwässerung

1. Schalten Sie das Gerät aus, nehmen Sie den Wassertank heraus und trennen Sie den Kunststoffblock der Öffnung der kontinuierlichen Entwässerung ab.
2. Verlängern Sie das Abflussrohr von der kontinuierlichen Entwässerung bis ins Innere des Geräts und führen Sie anschließend das Abflussrohr von der Tankmündung in die Abflussöffnung ein.
3. Nachdem der Wassertank zurückgesetzt wurde, kann er wieder mit dem Entfeuchten beginnen. Wenn Sie das Gerät einschalten, ohne den Wassertank zurückzusetzen, schaltet sich das Gerät in den abgesicherten Zustand.

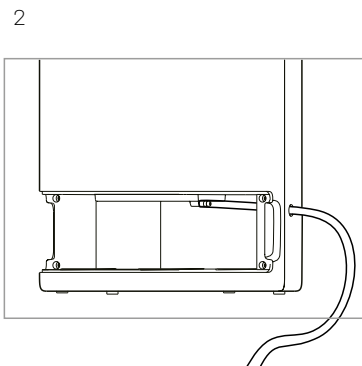
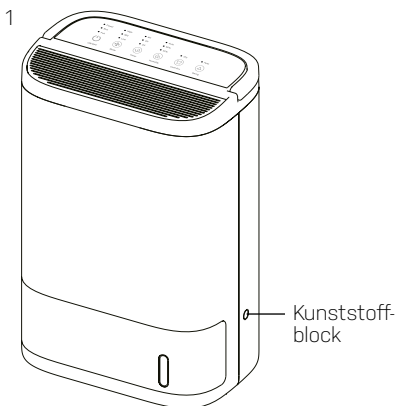

Abgesicherter Zustand: Wasser-voll-Anzeige und Betriebsanzeige blinken weiterhin.



6. Betriebsanleitung



Schließen Sie das Netzkabel an die Steckdose an

Alle LED-Anzeigen auf dem Bedienfeld werden für 1 Sek. eingeschaltet und dann ausgeschaltet, gleichzeitig ertönt der Summer dreimal. Wenn das Gerät mit der Stromversorgung verbunden ist, leuchtet die Netzanzeige rot.

Ein- und Ausschalten des Geräts [Ein-Aus-Taste]

-  Drücken Sie die Ein-/Aus-Taste, um das Gerät einzuschalten. Das Gerät beginnt mit der Entfeuchtung und der Winddeflektor fährt nach oben.
-  Drücken Sie erneut die Ein-/Aus-Taste, um das Gerät auszuschalten. Die Betriebsanzeige leuchtet rot und andere Anzeigen sind ausgeschaltet.

Das Gerät arbeitet 4 Minuten lang weiter, schaltet sich dann ab und der Winddeflektor dreht sich nach unten in seine ursprüngliche Position.



Das Gerät kann den Entfeuchtungsmodus und Feuchtigkeitsmodus der letzten Zeit aufzeichnen.

Modus-Einstellungsfunktion

Drücken Sie die Modus-Taste, um die Windgeschwindigkeit im Niedrig-, Mittel- und hohen Modus einzustellen. Die entsprechende Anzeige schaltet sich ein. Drücken Sie die Taste noch einmal, um von vorne zu beginnen.

-  High
-  Mid
-  Low



Mode



Hinweis: Wenn das Gerät in irgendeinem Feuchtigkeitsmodus entfeuchtet, kann der Benutzer die Windgeschwindigkeit und den Timer nach Belieben einstellen.

Zeitgesteuerte Abschaltfunktion

Wenn das Gerät entfeuchtet können Sie die Timer-Taste drücken, um den Timer auf 2 Std., 4 Std. und 8 Std. einzustellen oder zu löschen. Drücken Sie noch einmal, dann beginnt sie von vorne.

1. Das Gerät stoppt automatisch, wenn der Wassertank voll ist, auch wenn sich das Gerät im Timer-Modus befindet. Die verbleibende Zeit wird weiterhin aufgezeichnet. Nach dem Entleeren des Wassertanks arbeitet das Gerät in den restlichen Stunden weiter.

2. Wenn der Wassertank nicht voll ist, kann der Timer frei eingestellt werden. Wenn das Gerät nicht mehr funktioniert oder abgeschaltet wird, muss es zurückgesetzt werden.

- High
- Mid
- Low



Mode

Feuchtigkeitseinstellungsfunktion

(1) Drücken Sie die Feuchtigkeitstaste zum Entfeuchten unter den Bedingungen RH 50 %, RH 60 % oder Auto, dann leuchtet die entsprechende Anzeige auf. Drücken Sie die Taste noch einmal, um von vorne zu beginnen.

(2) Wenn die Umgebungsfeuchtigkeit niedriger ist als die eingestellte Luftfeuchtigkeit, stoppt das Gerät die Entfeuchtung. Wenn die Umgebungsfeuchtigkeit höher als die eingestellte Feuchtigkeit ist, beginnt das Gerät erneut mit der Entfeuchtung.

- Auto
- 60%
- 50%



Humidity



Wenn sich das Gerät im Zustand der automatischen Entfeuchtung befindet, wird dessen Betrieb durch die Veränderung der Umgebungsfeuchtigkeit nicht beeinträchtigt.

Wäschetrocknungseinstellung

Drücken Sie die Wäschetrocknungstaste, das Gerät arbeitet im Stark-Modus. Der Benutzer könnte Timer und Luftfeuchtigkeit einstellen, die Entfeuchtungsfunktion kann jedoch nicht eingestellt werden.

Wenn das Gerät im Timer-Modus nicht funktioniert, arbeitet das Gerät für 10 Stunden und stoppt dann für eine halbe Stunde. Anschließend startet es automatisch neu.

- Dry



Cloth Dry

Schwing-Einstellfunktion

Wenn das Gerät entfeuchtet, kann die Position des Winddeflektors mit dem Lüftereinstellknopf gesteuert werden. Drücken Sie die Lüftereinstelltaste, um den Winddeflektor zwischen Schwing- und Stopp-Status einzustellen. Der Winddeflektor kann in jedem Winkel innerhalb von 90 Grad schwingen oder anhalten.

7. Reinigung

Stellen Sie sicher, dass das Gerät vor der Wartung und Reinigung ausgeschaltet und der Netzstecker herausgezogen ist. Tauchen Sie den Luftentfeuchter nicht in Wasser oder irgendwelche Flüssigkeiten ein. Verwenden Sie keine scharfen, ätzenden oder brennbaren Reinigungsmittel (wie Bleichmittel oder Alkohol), um Teile des Geräts zu reinigen.

1. Stellen Sie sicher, dass das Gerät ausgeschaltet und ausgesteckt ist.
2. Verwenden Sie ein weiches Tuch mit einem neutralen Reiniger, um Staub oder Schmutz von der Oberfläche des Geräts und dem Lufteinlass/-auslass zu entfernen. Bitte lassen Sie kein Wasser in das Gerät tropfen, wenn Sie den Luftauslass reinigen.
3. Ziehen Sie den Wassertank heraus und öffnen Sie den Deckel, um den Wassertank zu reinigen.
4. Wenn der Filter durch Staub verstopft ist, wird der Entfeuchtungseffekt abgeschwächt. Bitte reinigen Sie ihn zweimal pro Woche.
 - a. Nehmen Sie den Filter heraus.
 - b. Reinigen Sie den Filter mit einem Staubsauger oder mit Wasser. Setzen Sie den Filter zum Trocknen nicht hohen Temperaturen oder dem Sonnenlicht aus.
 - c. Nach dem Trocknen setzen Sie den Filter bitte wieder ein.

8. Lagerung

1. Stellen Sie sicher, dass das Gerät ausgeschaltet und ausgesteckt ist.
2. Stellen Sie sicher, dass der Wassertank sauber und trocken ist.
3. Verwenden Sie ein weiches Tuch mit einem neutralen Reiniger, um Staub oder Schmutz von der Oberfläche des Luftein-/auslasses zu entfernen.
4. Nachdem das Gerät vollständig trocken ist, ziehen Sie die Hülle darüber und stellen Sie es an einem kühlen und gut belüfteten Ort.
5. Wenn Sie das Gerät für eine lange Zeit nicht verwenden, sollten Sie es von Zeit zu Zeit für einige Minuten einschalten, um eine gute Leistung zu gewährleisten.

9. Fehlerbehebung

Überprüfen Sie Folgendes, bevor Sie sich an den technischen Kundendienst wenden.

Situation	Grund
Funktioniert nicht	Ist es an eine Steckdose angeschlossen?
	Liegt ein Stromausfall vor?
	Ist der Leckageschalter oder die Sicherung abgetrennt?
	Ist der Wassertank voll?
Schwache Leistung (wenig Wasser im Tank)	Ist der Filter verstopft?
	Ist die Tür geöffnet?
	Blockiert ein Hindernis den Luftein-/auslass?
	Befinden sich andere Geräte im Raum, die Dampf ablassen?
	Ist die Innentemperatur zu niedrig?
Das Luftvolumen ist geringer	Ist der Filter zu schmutzig, so dass er die Luft blockiert, um ins Innere zu gelangen?
	Ist der Lufteinlass/-auslass des Geräts durch etwas blockiert?
Erhebliche Geräusche	Ist im Lüfter im Luftauslass etwas hängen geblieben?
	Ist das Gerät gekippt?
Leckage	Ist das Gerät geneigt oder gekippt?
	Ist noch Wasser im Tank, wenn das Gerät bewegt wird?
	Ist der Wasserstopp-Schwimmer-Indikator intakt?
Läuft noch nach Ausschalten	Das Gerät läuft für 4 Minuten nach dem Ausschalten noch weiter. Dieser Prozess ist die verzögerte Betriebseinstellung, um die heiße Luft vollständig herauszulassen. Es ist ein normales Phänomen, um das Gerät zu schützen.
Es kommt heiße, riechende Luft heraus.	Wenn die Temperatur zwischen dem Wärmetauscher und dem Kältaustauscher hoch ist, tritt der Geruch vorübergehend aus. Es ist ein normales Phänomen.

WICHTIG!

Bitte versuchen Sie zur Vermeidung von Risiken nicht, den Luftentfeuchter selbst zu reparieren.

10. Technische Daten

Modell Mark, Artikel-Nr.	2543
Höchster Arbeitsbereich m ²	40
Empfohlener Arbeitsbereich m ²	2 – 40
Kapazität 30 °C/RH 80 % L/Tag	7
Leistung (während des Betriebs) W	650
Spannungsversorgung V/Hz	220 – 240/50 – 60
Timer Std.	2/4/8
Lüftergeschwindigkeit	3
Geräuschpegel Niedrig dB(A)	38
Geräuschpegel Hoch dB(A)	53
Wassertank L	2,5
Betriebstemperatur °C	-10 - 50
Technologie	Adsorption
Filter	Waschbar
Ablassschlauch im Lieferumfang enthalten	Nein
Ablassschlauchdurchmesser (mm)	10
Nettogewicht kg	5,75
Bruttogewicht kg	6,90
Produktgröße (BTH)	300 x 200 x 433
Verpackungsgröße (BTH) mm	343 x 243 x 533

Die oben genannten, technischen Daten dienen nur als Referenz. Wir behalten uns das Recht vor, diese ohne vorherige Ankündigung zu ändern.

11. Kundendienst

Wenn Sie Fragen haben oder weitere Informationen benötigen, wenden Sie sich bitte an den

Kundendienst unter +45 6916 3200

Wenn Sie den Kundendienst in Anspruch nehmen oder einen Garantieanspruch geltend machen möchten, müssen Sie direkt in unserem Support-System eine Kundendienstanfrage erstellen. Gehen Sie zur Startseite auf SUPPORT.

12. Garantie

Begrenzte Garantie

Wir garantieren, dass alle Teile für einen Zeitraum von zwei Jahren ab Kaufdatum frei von Material- und Verarbeitungsfehlern sind. Die Garantie gilt nur für Material- oder Herstellungsfehler, die verhindern, dass das Produkt normal installiert oder betrieben werden kann. Defekte Teile werden ersetzt oder repariert.

Die Garantie gilt nicht für Transportschäden, nicht vorgesehene Verwendungen, Schäden durch unsachgemäße Montage oder Verwendung, Schäden durch Stöße oder sonstige Beschädigungen, Frostschäden oder Schäden durch unsachgemäße Lagerung.

Die Garantie erlischt, wenn der Benutzer Änderungen am Produkt vornimmt.

Die Garantie umfasst keine Produktbeschädigungen, Sachschäden oder allgemeinen Betriebsverluste.

Die Haftung des Herstellers geht nicht über die Reparatur oder den Austausch defekter Teile hinaus und beinhaltet nicht die Arbeitskosten für die Entfernung und Neuinstallation des defekten Teils, die Transportkosten zum und vom Servicecenter sowie sonstigen Materialien, die für die Durchführung der Reparatur erforderlich sind.

Diese Garantie deckt keine Ausfälle oder Fehlfunktionen aufgrund folgender Umstände ab:

- Wenn das Gerät nicht gemäß der mitgelieferten Bedienungsanleitung installiert, betrieben oder gewartet wird.
- Die handwerklichen Arbeiten zur Installation des Geräts.
- Missbrauch, Umbau, Unfall, Feuer, Flut, Blitzschlag, Nagetiere, Insekten, Fahrlässigkeit oder unvorhergesehene Ereignisse.
- Verwendung von nicht werksseitig zugelassenen Teilen oder nicht werksseitig zugelassenem Zubehör in Verbindung mit dem Produkt.

Haftungsbeschränkung

Dies ist die einzige vom Hersteller gewährte Garantie. Niemand ist berechtigt, in unserem Namen weitere Garantien zu gewähren.

Diese Garantie gilt anstelle aller sonstigen, ausdrücklichen oder stillschweigenden Garantien. Einschließlich, jedoch nicht beschränkt auf etwa stillschweigender Garantien der Eignung für einen bestimmten Zweck oder einer bestimmten Verkaufsfähigkeit. Wir lehnen ausdrücklich jegliche Haftung für Folge-, Neben-, indirekte oder Folgeschäden ab, die sich aus einer Verletzung der ausdrücklichen oder stillschweigenden Gewährleistungen ergeben.

Diese Garantie verleiht Ihnen bestimmte gesetzliche Rechte, die je nach Land variieren können.

Beanstandungen

Im Falle eines Garantieanspruchs ist ein gültiger Kaufbeleg vorzulegen. Lesen Sie im Abschnitt „KUNDENDIENST“ mehr über Garantieansprüche.



Lees voor gebruik de gebruikershandleiding, raadpleeg het overeenkomstige deel van deze gebruikersinstructies.



Recycle ongewenste materialen in plaats van ze weg te gooien. Alle apparaten en verpakkingen moeten worden gesorteerd en afgeleverd bij een regionaal recyclingcentrum en op een milieuvriendelijke manier worden verwerkt.



Het product voldoet aan de geldende EU-richtlijnen en andere bepalingen.

Inhoudsopgave

1. Veiligheidsinstructies	76
2. Onderdelenlijst.....	78
3. Voor gebruik	79
4. Giet water uit het waterreservoir.....	80
5. Ononderbroken drainage.....	81
6. Bedieningsinstructies	82
7. Reinigen	84
8. Opslag	84
9. Probleemoplossing	85
10. Technische specificaties	86
11. Service.....	86
12. Garantie	87

1. Veiligheidsinstructies

Waarschuwing

Dit apparaat is alleen bedoeld voor gebruik binnenshuis in privéwoningen. Elk ander gebruik wordt niet aanbevolen door de fabrikant en kan brand, elektrische schokken of ander persoonlijk letsel of schade veroorzaken.



Waarschuwingen



**Natte handen
zijn niet toegestaan**



Waarschuwing

Voedingskabel

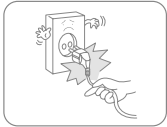

Probeer de voedingskabel niet uit het stopcontact te halen.

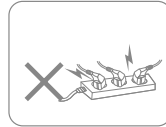

Sluit het apparaat niet aan op een overbelaste verlengkabel.

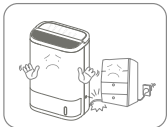

Plaats geen zware voorwerpen op de voedingskabel om veiligheidsrisico's te vermijden.

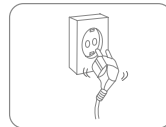

Gebruik het apparaat niet als de voedingskabel niet goed in het stopcontact kan worden gestoken.



Probeer de voedingskabel niet te vervangen, neem contact op met de erkende servicewerkplaats voor reparatie.



Raak de stekker niet aan met natte handen om een elektrische schok te voorkomen.

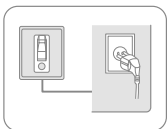

De contactdoos moet geaard zijn en goed vast zitten.



Koppel hem los tijdens onweer.

Locatie



Zet geen brandbare en explosieve voorwerpen rond het apparaat om brand te vermijden.



Plaats het apparaat op een stabiel, plat oppervlak.

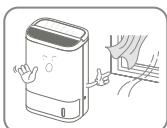

Gebruik het apparaat niet op plaatsen met tocht.

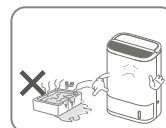

Gebruik het apparaat niet in het zwembad of vergelijkbare voorzieningen om veiligheidsrisico's te voorkomen.

Tijdens het gebruik



Schakel de stroom uit en haal de voedingskabel uit het stopcontact voordat u het verplaatst.



Giet geen water in het apparaat om storing te voorkomen.



Kinderen moeten onder toezicht staan om ervoor te zorgen dat ze niet met het apparaat spelen.



Zet geen zware voorwerpen op het apparaat om storing te voorkomen.



Om storingen te voorkomen mag het apparaat niet omver worden gestoten of worden blootgesteld aan slagen of schokken.

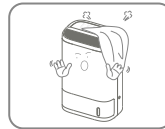

Het apparaat mag tijdens gebruik niet worden afgedekt.



Plaats uw handen niet op de luchtuitlaat om schade of storingen te voorkomen.

2. Onderdelenlijst

Onderdelen

1. Handvat
2. Bedieningspaneel
3. Luchtuitlaat
4. Continu Afvoer
5. Deksel waterreservoir
6. Vlotter
7. Waterreservoir
8. Venster waterniveau
9. Luchtinlaat
10. Filter
11. Vochtigheidssensor
12. Voedingskabel

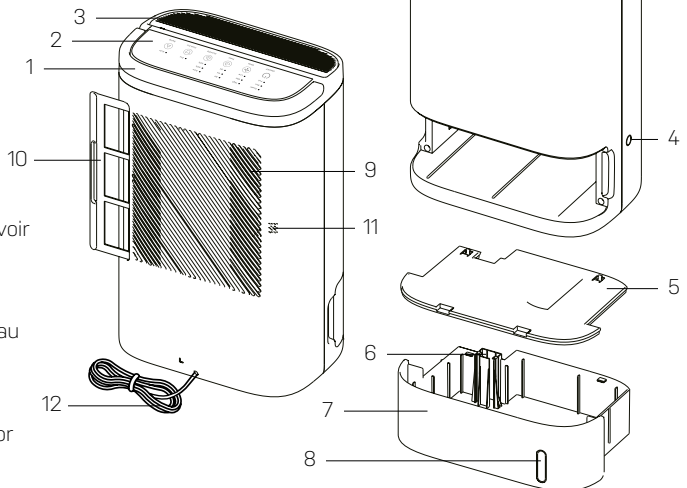

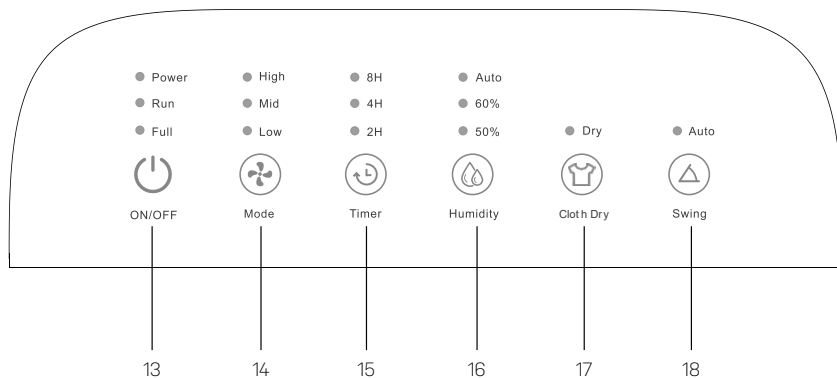

Bedieningspaneel

- 13. Aan-/uitknop
- 14. Functieknop
- 15. Timerknop
- 16. Vochtigheid
- 17. Kleding drogen.
- 18. Waaierknop

3. Voor gebruik

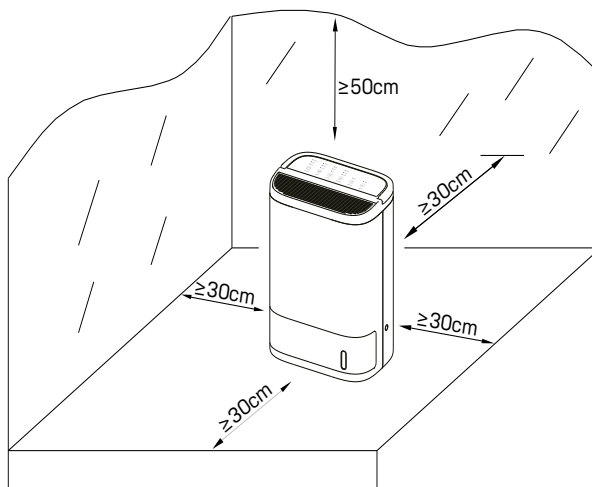

- Laat minimaal 30 cm ruimte vrij aan de achterkant en zijkanten van het product en minstens 50 cm ruimte boven het product tijdens gebruik.
- Plaats het product niet onder een airconditioning om te voorkomen dat er condenswater in het product valt.
- Gebruik de continue afvoer niet als de temperatuur rond de waterleiding lager is dan 0 °C.
- Houd voordat u de continue afvoer gebruikt, de waterleiding kort en op zijn plaats om een soepele afvoer zeker te stellen.
- Controleer het apparaat tweewekelijks wanneer deze continu wordt afgetapt of lange tijd zonder toezicht wordt gebruikt.
- Gebruik geen harde voorwerpen die het product raken, vooral de luchtinlaat en luchtinlaat.
- Gebruik geen kleding, gordijnen en andere voorwerpen om de luchtinlaat en -uitlaat af te dekken of de luchtdeflector handmatig te sluiten.
- Steek geen vingers of andere voorwerpen in de luchtinlaat/-uitlaat om schade of storingen te voorkomen.
- Gebruik dit product niet binnenshuis als u een spuitbus gebruikt, of op een plaats met vet, ontvlambare gassen of chemische dampen.
- Zorg ervoor dat het apparaat is losgekoppeld als u het moet verplaatsen.
- Probeer het apparaat niet te repareren, uit elkaar te halen of om te bouwen.
- Dit product is geschikt voor gebruik in een privé huishouden en onder normale bedrijfsomstandigheden. Het zal na 30-60 minuten een stabiele werking hebben.

4. Giet water uit het waterreservoir

Het waterreservoir heeft een maximale capaciteit van 2,5 l met een werkcapaciteit van 7 l per dag. Als het reservoir vol is, stopt het apparaat onmiddellijk met ontvochtigen. Het controlelampje blijft oranje knipperen.

Zet het apparaat uit, haal het waterreservoir eruit en giet het water eruit.

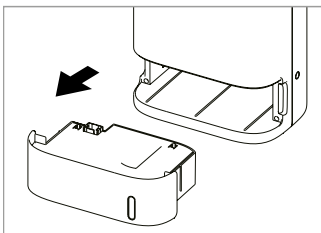

1. Haal het waterreservoir eruit.

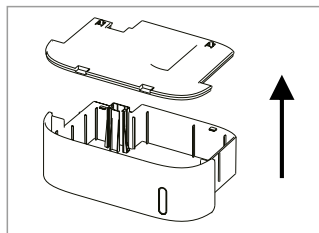

2. Verwijder het deksel van het waterreservoir.

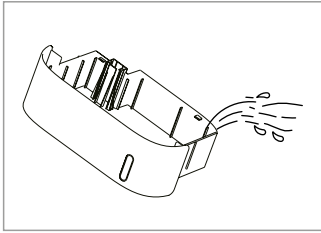

3. Giet er water uit.

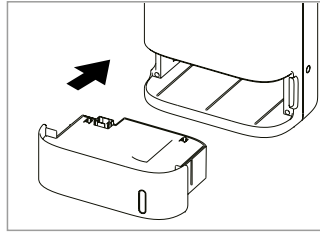

4. Zet het waterreservoir weer op zijn plaats.

5. Ononderbroken drainage

1) Zet het apparaat uit, haal het waterreservoir eruit en snijd het plastic blok van de doorlopende afvoer af.

2. Verleng de afvoerpijp van de doorlopende afvoer naar de binnenkant van het apparaat en steek vervolgens de afvoerpijp in het afvoergat vanuit de mond van het reservoir.

3. Na het terugplaatsen van het waterreservoir kan het opnieuw beginnen met ontvochtigen. Als u het apparaat inschakelt zonder het waterreservoir terug te plaatsen, staat het apparaat in een beschermde status.

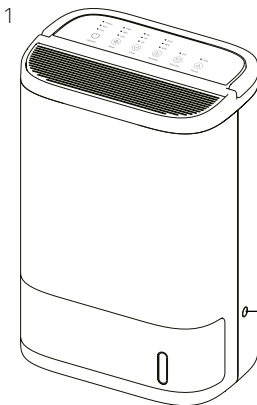

Plastic blok

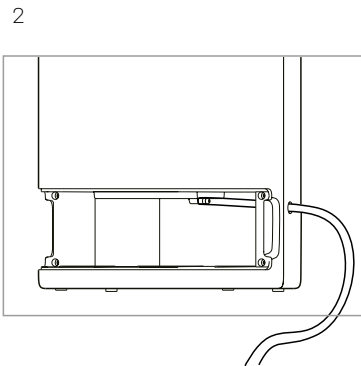

2



Beschermde status: controlelampjes voor watervolume en voeding blijven knipperen.

6. Bedieningsinstructies



Sluit het netsnoer aan op het stopcontact

Alle led-controlelampjes op het paneel gaan 1 sec. aan en dan uit, tegelijkertijd gaat de zoemer drie keer over. Wanneer het apparaat op de voeding wordt aangesloten, gaat het voedingslampje rood branden.

Inschakelen/uitschakelen van het apparaat [Aan-/uitknop]

-  Druk op de aan-/uitknop om het apparaat in te schakelen, het apparaat begint te ontvochtigen en de ventilatie start.
-  Druk nogmaals op de aan/uit-knop om het apparaat uit te schakelen, het voedingslampje wordt rood en andere controlelampjes gaan uit.

Het apparaat blijft 4 minuten werken en schakelt dan uit, de winddeflector draait naar beneden naar zijn oorspronkelijke positie.



het apparaat kan de ontvochtigingsfunctie en vochtigheidsfunctie van de laatste keer registreren

Functie-instelling

Druk op de functieknop om de ventilatorsnelheid aan te passen naar lage, midden of hoge modus, het bijbehorende controlelampje gaat branden. Druk nogmaals op de knop, het apparaat start opnieuw.

-  High
-  Mid
-  Low



Mode



Opmerking: wanneer het apparaat in een vochtigheidsfunctie ontvochtigt, kan de gebruiker de ventilatorsnelheid en timer naar believen instellen.

Functie uitschakeling met timer:

Wanneer het apparaat aan het ontvochtigen is, is het mogelijk om op de timerknop te drukken om de timer van 2 uur, 4 uur en 8 uur in te stellen of om te annuleren. Druk nogmaals op de knop, het apparaat start opnieuw.

1. De unit stopt automatisch wanneer de watertank vol is, zelfs als de unit in timer-modus staat. De resterende tijd wordt nog steeds geregistreerd. Na het legen van het waterreservoir blijft het apparaat de resterende uren werken.

2. Wanneer het waterreservoir niet vol is, kan de timer vrij worden ingesteld. Als het apparaat stopt met werken of de wordt onderbroken, moet het worden gereset.

- High
- Mid
- Low



Mode

Vochtigheidsfunctie

(1) Druk op de vochtigheidsknop om te ontvochtigen onder de conditie RH50%, RH60% of Auto, waarna het bijbehorende controlelampje gaat branden. Druk nogmaals op de knop, het apparaat start opnieuw.

(2) Als de vochtigheid in de omgeving lager is dan de ingestelde luchtvochtigheid, stopt het apparaat met ontvochtigen. Als de omgevingsvochtigheid hoger is dan de ingestelde luchtvochtigheid, begint het apparaat weer met ontvochtigen.

- Auto
- 60%
- 50%



Humidity



Wanneer het apparaat in automatische ontvochtiging staat, wordt de werking niet beïnvloed door de verandering van omgevingsvochtigheid.

Instelling kleding drogen

Druk op de kledingdroogknop, het apparaat werkt met volle kracht, de gebruiker kan de timer en vochtigheid instellen, maar de ontvochtigingsfunctie kan niet worden ingesteld.

Als het apparaat niet op de timer werkt, blijft het 10 uur werken en stopt dan een half uur, waarna het automatisch opnieuw wordt opgestart.

- Dry



Cloth Dry

Functie instelling waaieren:

Wanneer het apparaat ontvochtigt kan de positie van de winddeflector worden geregeld met de ventilatorinstelknop. Druk op de ventilatorinstelknop om de winddeflector in te stellen tussen waaieren en stilstand. De winddeflector kan onder elke hoek binnen 90 graden waaieren of stoppen.

● Auto



Swing

7. Reinigen

Zorg ervoor dat het apparaat is uitgeschakeld en de stekker uit het stopcontact is verwijderd voor onderhoud en reiniging. Dompel de luchtontvochtiger niet onder in water of een andere vloeistof. Gebruik geen schurende, bijtende of brandbare schoonmaakmiddelen (zoals bleekmiddel of alcohol) om onderdelen van het apparaat schoon te maken.

1. Zorg ervoor dat het apparaat is uitgeschakeld en de stekker uit het stopcontact is getrokken.
2. Gebruik een zachte doek met neutrale reiniger om stof of vuil van het oppervlak van het apparaat en de luchtinlaat/-uitlaat te verwijderen. Laat geen water in het apparaat vallen wanneer u de luchtuitlaat reinigt.
3. Trek het waterreservoir eruit en open het deksel om het waterreservoir te reinigen.
4. Als het filter wordt geblokkeerd door stof, zal het ontvochtigingseffect afnemen. Maak het twee keer per week schoon.
 - a. Haal het filter eruit.
 - b. Maak het filter schoon met een stofzuiger of met water. Stel het filter niet bloot aan hoge temperaturen en plaats het niet in zonlicht om te drogen.
 - c. Installeer het filter na het drogen.

8. Opslag

1. Zorg ervoor dat het apparaat uit staat en de voeding losgekoppeld is.
2. Zorg ervoor dat het waterreservoir schoon en droog is.
3. Gebruik een zachte doek met neutrale reiniger om stof of vuil van het oppervlak van de luchtinlaat/-uitlaat te verwijderen.
4. Breng de hoes aan als de machine volledig droog is en plaats deze op een koele en goed geventileerde plaats.
5. Als u het apparaat lange tijd niet gebruikt, moet u het apparaat van tijd tot tijd een paar minuten inschakelen om goede werking te garanderen.

9. Probleemoplossing

Controleer het volgende voordat u contact opneemt met de technische ondersteuning:

Situatie	Reden
Apparaat werkt niet	Is de stekker in het stopcontact gestoken?
	Is er een stroomstoring?
	Is de lekschakelaar in huis of de zekering geactiveerd?
	Is het waterreservoir vol?
Slechte werking (minder water in het reservoir)	Is het filter geblokkeerd?
	Is de deur geopend?
	Is er een obstakel dat de luchtinlaat/-uitlaat blokkeert?
	Is er een ander apparaat dat de luchtinlaat/-uitlaat blokkeert?
Het luchtvolume wordt verminderd	Is de binnentemperatuur te laag?
	Is het filter te vuil, zodat het de lucht blokkeert om binnen te komen?
Aanzienlijk lawaai	Is de luchtinlaat/-uitlaat van het apparaat ergens door geblokkeerd?
	Zit er iets vast in de ventilator in de luchtuitlaat?
Lekkage	Is het apparaat gekanteld?
	Is het apparaat gekanteld of gevallen?
	Zit er water in het reservoir bij het verplaatsen van het apparaat?
Werkt nog steeds na uitschakeling	Is het controlelampje van de waterstopplotter intact?
	Het apparaat werkt nog 4 min. na uitschakeling, dit proces is de vertraagde instelling om de warme lucht volledig te laten ontsnappen. Het is een normaal verschijnsel, bedoeld om het apparaat te beschermen.
Er komt hete lucht met een geur uit	Wanneer het temperatuurverschil tussen de warmtewisselaar en de koudewisselaar hoog is, wordt de geur tijdelijk afgegeven. Dit is een normaal verschijnsel.

BELANGRIJK!

Probeer de luchtontvochtiger niet zelf te repareren om elk risico te vermijden.

10. Technische specificaties

Model Mark, artikelnr.	2543
Maximum werkgebied m ²	40
Aanbevolen werkgebied m ²	2-40
Pompcapaciteit 30°C/RH80% l/dag.	7
Vermogen (in bedrijf) W	650
Voeding V / Hz	220-240/50-60
Timer uur	2 / 4 / 8
Ventilatorsnelheid	3
Geluidsniveau laag dB (A)	38
Geluidsniveau hoog dB (A)	53
Waterreservoir L	2.5
Bedrijfstemperatuur °C	-10 - 50
Techology	Adsorptie
Filter	Wasbaar
Afvoerslang inbegrepen	Nee
Diameter afvoerslang (mm)	10
Nettogewicht kg	5,75
Bruto gewicht (kg)	6,90
Afmetingen product (BDH) mm	300 x 200 x 433
Verpakkingsgrootte (WDH) mm	343 x 243 x 533

De bovenstaande technische gegevens zijn alleen ter referentie. We behouden ons het recht voor om deze zonder voorafgaande kennisgeving te wijzigen.

11. Service

Als u vragen hebt of meer informatie nodig hebt, aarzel dan niet om te bellen met

Klantenservice op + 45 6916 3200

Als u service nodig hebt of als u een garantieclaim wilt indienen, moet u een ticket aanmaken in ons supportstelsel. Ga naar de startpagina onder SUPPORT.

12. Garantie

Beperkte garantie

Wij garanderen dat alle onderdelen vrij zijn van defecten aan materialen en arbeid voor een periode van twee jaar vanaf de datum van aankoop. De garantie dekt alleen materiaal of fabricagefouten die voorkomen dat het product op een normale manier kan worden geïnstalleerd of gebruikt. Defecte onderdelen worden vervangen of gerepareerd.

De garantie dekt geen transportschade, enig ander gebruik dan het bedoelde, schade veroorzaakt door onjuiste montage of oneigenlijk gebruik, schade veroorzaakt door slagen, stoten of andere fouten, vorstschade of door onjuiste opslag.

De garantie vervalt als de gebruiker het product wijzigt.

De garantie geldt niet voor productgerelateerde schade, materiële schade of algemeen operationeel verlies.

De aansprakelijkheid van de fabrikant kan niet hoger zijn dan de reparatie of vervanging van defecte onderdelen en omvat geen arbeidskosten voor het verwijderen en opnieuw installeren van het defecte onderdeel, transportkosten van en naar het servicecentrum, en alle andere materialen die nodig zijn voor het uitvoeren van de reparatie.

Deze garantie dekt geen storing of slechte werking als gevolg van het volgende:

- Als het apparaat niet wordt geïnstalleerd, bediend of onderhouden in overeenstemming met de handleiding die bij het apparaat is geleverd.
- De arbeidsuren voor installatie van het apparaat.
- Misbruik, verandering, ongeval, brand, overstroming, blikseminslag, knaagdieren, insecten, nalatigheid of onvoorziene gebeurtenissen.
- Gebruik van niet door de fabriek geautoriseerde onderdelen of accessoires in combinatie met het product.

Beperking van aansprakelijkheid

Dit is de enige garantie die de fabrikant verstrekt. Niemand mag namens ons een andere garantie geven.

Deze garantie geldt in de plaats van alle andere garanties, expliciet of impliciet, met inbegrip van maar niet beperkt tot enige impliciete garantie van geschiktheid voor een bepaald doel en verkoopbaarheid. We wijzen uitdrukkelijk elke aansprakelijkheid af voor gevolgschade, incidentele, indirecte of gevolgschade als gevolg van een schending van de uitdrukkelijke of impliciete garanties.

Deze garantie geeft u specifieke wettelijke rechten, die per land kunnen verschillen.

Klachten

In het geval van een garantieclaim moet een geldig aankoopbewijs worden ingediend. Lees voor meer informatie over het indienen van garantieclaims in het gedeelte SERVICE.



Przed użyciem należy przeczytać instrukcję obsługi, zapoznać się z odpowiednią sekcją niniejszych instrukcji.



Niechciane materiały należy poddać recyklingowi zamiast je wyrzucić. Wszystkie urządzenia i paczki muszą być sortowane i dostarczane do regionalnego centrum recyklingu i przetwarzane w sposób przyjazny dla środowiska.



Produkt jest zgodny z obowiązującymi dyrektywami UE i innymi przepisami.

Spis treści

1. Instrukcje dotyczące bezpieczeństwa	88
2. Lista części	90
3. Przed obsługą	91
4. Wylewanie wody ze zbiornika na wodę	92
5. Odpływ ciągły	93
6. Instrukcja obsługi	94
7. Czyszczenie	96
8. Przechowywanie	96
9. Rozwiązywanie problemów	97
10. Dane techniczne	98
11. Serwis	98
12. Gwarancja	99

1. Instrukcje dotyczące bezpieczeństwa

Ostrzeżenie

To urządzenie jest przeznaczone wyłącznie do użytku domowego. Każde inne użycie nie jest zalecane przez producenta i może spowodować pożar, porażenie prądem lub inne obrażenia ciała lub uszkodzenia.



Ostrzeżenia



Obsługa urządzenia mokrymi rękami jest niedozwolona



Ostrzeżenie

Przewód zasilający



Nie odłączać przewodu zasilającego od gniazda ściennego.

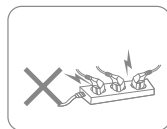

Nie podłączać urządzenia do przeciążonego przedłużacza.

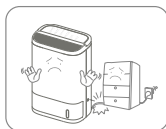

Nie stawiać ciężkich przedmiotów na przewodzie zasilającym, aby uniknąć zagrożeń bezpieczeństwa.

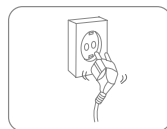

Nie używać urządzenia, jeśli przewód zasilający nie może być bezpiecznie wciśnięty do gniazdka.



Nie wymieniać samodzielnie przewodu zasilającego, w tym celu należy skontaktować się z autoryzowanym warsztatem serwisowym w celu naprawy.



Aby uniknąć porażenia prądem elektrycznym, nie dotykać wtyczki mokrymi rękami.

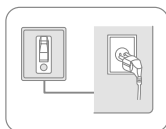

Gniazdko musi być uziemione i odpowiednio zabezpieczone.

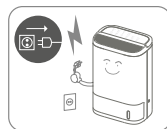

Odłącz urządzenie od źródła zasilania podczas burzy.

Lokalizacja



Aby uniknąć pożaru, nie należy umieszczać przedmiotów łatwopalnych i wybuchowych wokół urządzenia.



Umieścić urządzenie na stabilnej, płaskiej powierzchni.



Nie używać urządzenia w miejscach z przeciągiem.

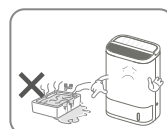

Nie używać urządzenia w basenie lub podobnych miejscach, aby nie stwarzać zagrożenia bezpieczeństwa.

Użytkowanie

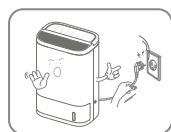

Przed przeniesieniem urządzenia należy wyłączyć zasilanie i odłączyć przewód zasilający.

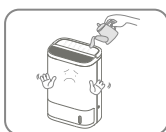

W celu uniknięcia awarii nie należy wlewać wody do urządzenia.



Należy dopilnować, aby dzieci nie bawiły się urządzeniem.



Nie należy umieszczać ciężkich przedmiotów na urządzeniu, aby uniknąć awarii.



Urządzenia nie wolno przewracać ani poddawać uderzeniom lub wstrząsom, aby uniknąć nieprawidłowego działania.



Podczas użytkowania urządzenia nie wolno go przykrywać.



Nie należy kłaść rąk na wylocie powietrza, aby uniknąć uszkodzenia lub nieprawidłowego działania.

2. Lista części

Elementy

1. Uchwyt
2. Panel sterowania
3. Wylot powietrza
4. Rura odpływu ciągłego
5. Pokrywa zbiornika na wodę
6. Pływak
7. Zbiornik na wodę
8. Okienko poziomu wody
9. Wlot powietrza
10. Filtr
11. Czujnik wilgotności
12. Przewód zasilający

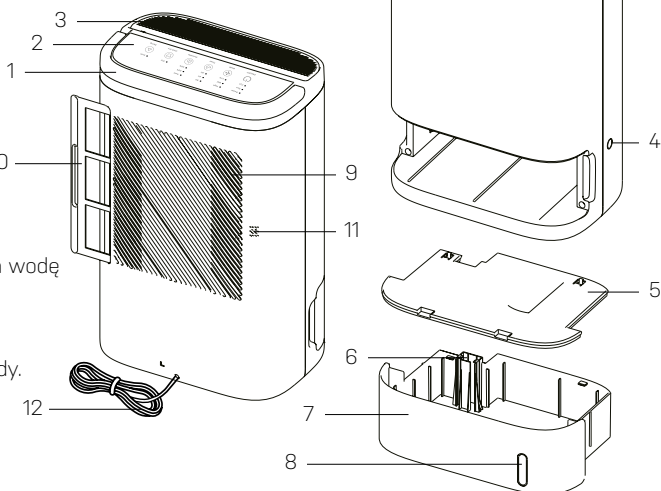

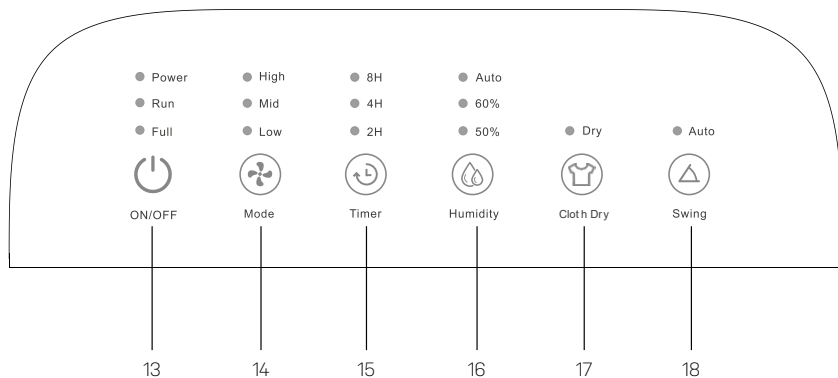

Panel sterowania

13. Włącznik / wyłącznik
14. Przycisk trybu
15. Przycisk timera
16. Poziom wilgotności
17. Suszenie odzieży
18. Przycisk uchylania

3. Przed obsługą

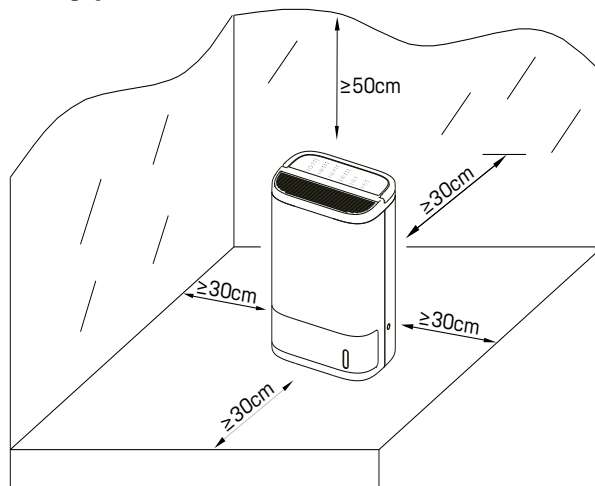

- Upewnij się, że urządzenie znajduje się w odległości co najmniej 30 cm od ściany lub mebli i że zachowano co najmniej 50 cm wolnej przestrzeni nad nim.
- Nie umieszczać urządzenia pod klimatyzatorem, aby zapobiec skapywaniu kondensatu na urządzenie.
- Nie należy używać funkcji odpływu ciągłego jeśli temperatura przy rurze wody wynosi poniżej 0°C.
- Przed użyciem funkcji odpływu ciągłego, należy trzymać rurę wody w jednym miejscu, aby zapewnić płynny odpływ.
- Należy sprawdzić urządzenie co 2 tygodnie w przypadku, gdy korzysta z funkcji odpływu ciągłego przez dłuższy czas, lub gdy jest pozostawione bez nadzoru przez dłuższy czas.
- Nie należy uderzać urządzenia twardymi przedmiotami, szczególnie nie należy robić tego w okolicach wylotu i wlotu powietrza.
- Nie należy zakrywać wylotu i wlotu powietrza różnego rodzaju kurtynami czy materiałami oraz nie należy ręcznie zamykać deflektora powietrza.
- Nie należy wkładać palców lub przedmiotów we wlot/wylot powietrza, aby uniknąć uszkodzenia lub nieprawidłowego działania.
- Nie należy korzystać z urządzenia w pomieszczeniu, gdzie używany jest środek odstraszający w sprayu, które jest wypełnione oparami smaru, gazów łatwopalnych lub środków chemicznych.
- Upewnij się, że urządzenie jest odłączone od zasilania przed jego przesunięciem.
- Nie należy samodzielnie naprawiać, rozmontowywać lub zmieniać jednostki.
- Ten produkt jest przeznaczony do użytku w gospodarstwie domowym i w normalnych warunkach roboczych. Urządzenie będzie działało ze stałą wydajnością przez 30-60 minut.

4. Wylewanie wody ze zbiornika na wodę

Zbiornik na wodę posiada maksymalną pojemność 2,5 l oraz 7 l pojemności roboczej na dzień. Po wypełnieniu zbiornika wody, urządzenie natychmiast przestanie osuszać powietrze. Wskaźnik wypełnienia będzie migał na pomarańczowo.

Wyłącz urządzenie, wyjmij zbiornik na wodę i wylej wodę.

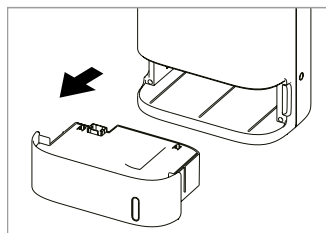

1. Wyjmij zbiornik na wodę.

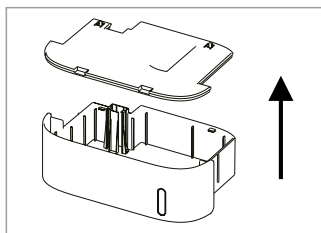

2. Zdejmij pokrywę zbiornika na wodę.

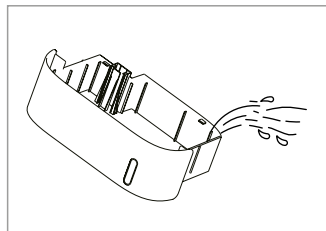

3. Wylej wodę.

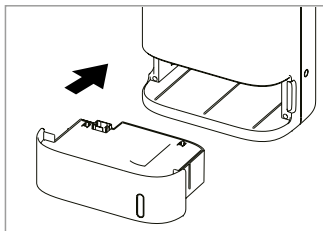

4. Zrestartuj zbiornik wody a urządzenie również się zrestartuje.

5. Odptyw ciągły

1. Wyłącz urządzenie, wyjmij zbiornik na wodę i odepnij plastikowy element wylotu ciągłego odpływu.
2. Przeciagnąć rurę odpływową z wylotu ciągłego odpływu do środka maszyny. Następnie włożyć rurę odpływową do wylotu odpływowego z wyloty zbiornika.
3. Po zresetowaniu zbiornika na wodę, można zrestartować osuszacz. Jeśli urządzenie zostało włączone bez zresetowania zbiornika na wodę, maszyna przejdzie w stan chroniony.

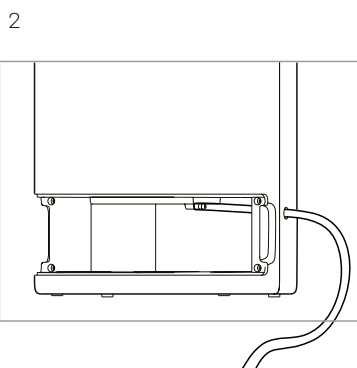
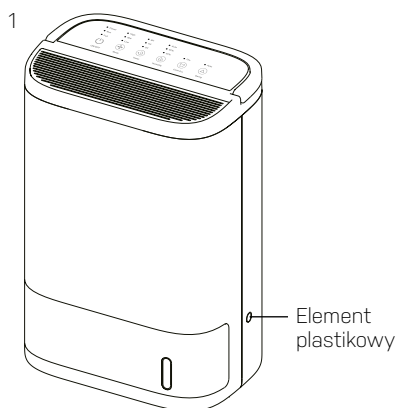

Stan chroniony: wskaźnik napełnienia wody oraz zasilania będzie migać.

6. Instrukcja obsługi



Podłącz przewód zasilania do gniazdka

Wszystkie wskaźniki LED na panelu będą włączone przez 1 sekundę, a następnie zgasną. Jednocześnie trzykrotnie odezwie się brzęczyk. Gdy urządzenie zostanie podłączone do zasilania, wskaźnik zasilania zmieni kolor na czerwony.

Włączanie/wyłączanie urządzenia [przycisk zasilania]

 Naciśnij przycisk zasilania, aby włączyć urządzenie. Urządzenie rozpocznie osuszanie a deflektor nawiewu podniesie się.

 Naciśnij przycisk zasilania ponownie, aby wyłączyć urządzenie, wskaźnik zasilania zmieni kolor na czerwono a inne wskaźniki będą nieaktywne.

Urządzenie będzie pracowało przez 4 minuty, następnie wyłączy się a deflektor nawiewu powróci na swoją pierwotną pozycję.



Osuszacz może zapamiętać tryb osuszania i tryb wilgotności z ostatniego razu, gdy był używany

Funkcja ustawiania trybu

Naciśnij przycisk trybu, aby dostosować prędkość nawiewu na Niską (Low), Średnią (Mid) lub Wysoką (High), włączy się odpowiedni wskaźnik. Naciśnij przycisk ponownie, aby zacząć od początku.

-  High
-  Mid
-  Low



Mode



Uwaga: Gry urządzenie wykonuje osuszanie w jakimkolwiek trybie wilgotności, użytkownik może dowolnie ustawić prędkość nawiewu i timer.

Funkcja planowanego wyłączenia

Podczas osuszania możliwe jest naciśnięcie przycisku timera w celu ustawienia go na 2h, 4h i 8h lub jego anulowania. Naciśnij przycisk ponownie, aby zacząć od początku.

1. Urządzenie zatrzymuje się automatycznie, gdy zbiornik na wodę jest pełny, nawet jeśli urządzenie jest w trybie timera. Pozostały czas będzie nadal rejestrowany. Po opróżnieniu zbiornika na wodę urządzenie będzie dalej odliczało pozostały czas.

2. Gdy zbiornik wody nie jest pełny, funkcja timera może być ustawiona dowolnie. Jeśli urządzenie przestanie pracować lub zostanie odłączone od zasilania, należy to zrestartować.

- High
- Mid
- Low



Mode

Funkcja ustawienia wilgotności

(1) Naciśnij przycisk wilgotności, aby wybrać osuszać w trybie wilgotności względnej 50%, 60% lub Auto, włączy się odpowiedni wskaźnik. Naciśnij przycisk ponownie, aby zacząć od początku.

(2) Jeśli wilgotność otoczenia jest niższa niż ta ustawiona, urządzenie przestanie osuszać. Gdy wilgotność otoczenia jest wyższa niż ta ustawiona, urządzenie znów zacznie osuszenie.

- Auto
- 60%
- 50%



Humidity



Gdy urządzenie jest w trybie automatycznego osuszania, wilgotność otoczenia nie wpłynie na jego działanie.

Funkcja suszenia odzieży

Naciśnij przycisk suszenia odzieży, urządzenie będzie pracować w odpowiednim trybie, użytkownik może ustawić timer i wilgotność ale funkcja osuszania będzie nieaktywna.

Jeśli urządzenie nie pracuje z timerem, będzie pracowało przez 10 godzin. Następnie przestanie pracować na 30 minut i automatycznie się zrestartuje.

- Dry



Cloth Dry

Funkcja ustawienia uchylecia

W trakcie osuszania, pozycja deflektora nawiewu może być sterowana przez przycisk ustawienia wentylatora. Naciśnij przycisk ustawienia wentylatora, aby ustawić deflektor nawiewu na status uchylecia lub zatrzymania. Deflektor nawiewu może zostać uchylony lub zatrzymany w dowolnej pozycji między 90 stopniami.

● Auto



Swing

7. Czyszczenie

Upewnij się, że urządzenie jest odłączone od zasilania przed jego konserwacją i czyszczeniem. Nie wolno zanurzać osuszacza w wodzie lub jakiegokolwiek cieczy. Do czyszczenia jakiegokolwiek części urządzenia nie należy używać środków ściernych, żrących lub łatwopalnych (takich jak wybielacze lub alkohol).

1. Upewnić się, że maszyna jest wyłączona i odłączona od zasilania.
2. Do usuwania kurzu i zanieczyszczeń z powierzchni urządzenia i wlotu/wylotu powietrza należy używać miękkiej ściereczki z neutralnym środkiem czyszczącym. Unikać dostawiania się płynów do urządzenia podczas czyszczenia wylotu powietrza.
3. Wyciągnąć zbiornik na wodę i otworzyć pokrywę w celu wyczyszczenia zbiornika na wodę.
4. Jeśli filtr zostanie zablokowany przez pył, efekt osuszania zostanie osłabiony. Należy czyścić go dwa razy w tygodniu.
 - a. Wyjmij filtr.
 - b. Wyczyścić filtr za pomocą odkurzacza. Nie ustawiać urządzenia w miejscu, gdzie może być narażone na działanie wysokiej temperatury lub promieni słonecznych w celu jego wysuszenia.
 - c. Po wyschnięciu należy zamontować filtr.

8. Przechowywanie

1. Upewnić się, że urządzenie jest wyłączone i odłączone od zasilania.
2. Upewnij się, że zbiornik na wodę jest czysty i suchy.
3. Do usuwania kurzu i zanieczyszczeń z powierzchni wlotu/wylotu powietrza należy używać miękkiej ściereczki z neutralnym środkiem czyszczącym.
4. Po całkowitym wyschnięciu urządzenia należy je umieścić na woreczku i umieścić w chłodnym i dobrze wentylowanym miejscu.
5. W przypadku nieużywania urządzenia przez dłuższy czas, należy włączyć je od czasu do czasu na kilka minut, aby zapewnić jej dobre działanie.

9. Rozwiązywanie problemów

Przed skontaktowaniem się z działem pomocy technicznej należy sprawdzić poniższe kwestie:

Sytuacja	Przyczyna
Nie działa	Czy jest podłączone do gniazdka?
	Czy wystąpiła awaria zasilania?
	Czy wyłącznik awaryjny lub bezpiecznik jest odcięty?
	Czy zbiornik na wodę jest pełny?
Słaba wydajność (mniej wody w zbiorniku)	Czy filtr jest zablokowany?
	Czy otwarte są drzwi?
	Czy jakaś przeszkoda blokuje wlot/wylot powietrza?
	Czy są jakieś inne urządzenia, które odparowują w pomieszczeniu?
Objętość powietrza jest zmniejszona	Czy temperatura wewnątrz jest zbyt niska?
	Czy filtr jest tak brudny, aby blokować dopływ powietrza do środka?
Znaczny hałas	Czy wlot/wylot powietrza urządzenia jest przez coś zablokowany?
	Czy coś utknęło w wentylatorze na wylocie powietrza?
Wyciek	Czy urządzenie jest przechylone?
	Czy urządzenie jest przechylone lub przewrócone?
	Czy w zbiorniku znajduje się woda podczas przenoszenia maszyny?
Urządzenie pracuje nawet po wyłączeniu zasilania	Czy wskaźnik pływakowy zatrzymania wody jest nienaruszony?
	Po wyłączeniu zasilania urządzenie kontynuuje pracę przez 4 minuty, proces ten jest ustawieniem opóźniającym, aby gorące powietrze mogło w pełni ulecieć na zewnątrz. Jest to normalne zjawisko, które chroni maszynę.
Pojawił się zapach spalenizny?	Kiedy temperatura jest wysoka pomiędzy wymiennikiem ciepła a wymiennikiem zimna, taki zapach będzie wydzielał się tymczasowo. Jest to całkowicie normalne.

WAŻNE!

Nie należy samodzielnie naprawiać osuszacza, aby uniknąć ryzyka.

10. Dane techniczne

Oznaczenie modelu, Nr artykułu	2543
Maks. powierzchnia pracy w m ²	40
Zalecana powierzchnia pracy w m ²	2-40
Pojemność 30°C/Wilg. wzgl. 80% L/dzień	7
Zasilanie (podczas pracy) W	650
Zasilacz V/Hz	220-240/50-60
Timer h	2 / 4 / 8
Prędkość wentylatora	3
Niski poziom hałasu dB (A)	38
Wysoki poziom hałasu dB (A)	53
Zbiornik na wodę l	2,5
Temperatura pracy °C	-10 - 50
Sposób	adsorpcji
Filtr	Możliwość umycia
Wąż odpływowy w zestawie	Nie
Średnica węża odpływowego (mm)	10
Waga netto kg	5,75
Waga brutto kg	6,90
Wymiary urządzenia (szer. x gł. x wys.) mm	300 x 200 x 433
Wymiary opakowania (szer. x gł. x wys.) mm	343 x 243 x 533

Powyższe dane techniczne służą wyłącznie do celów informacyjnych. Zastrzegamy sobie prawo do ich zmiany bez powiadomienia.

11. Serwis

W razie pytań lub potrzeby uzyskania dalszych informacji prosimy o kontakt z **działem obsługi klienta pod numerem +45 6916 3200**

W przypadku potrzeby wezwania serwisu lub złożenia reklamacji należy przesałać zgłoszenie bezpośrednio w naszym systemie pomocy technicznej. Przejdź do strony głównej i otwórz sekcję POMOCY TECHNICZNEJ.

12. Gwarancja

Ograniczona gwarancja

Gwarantujemy, że wszystkie części są wolne od wad materiałowych i produkcyjnych przez okres dwóch lat od daty zakupu. Gwarancja obejmuje wyłącznie wady materiałowe lub produkcyjne, które uniemożliwiają montaż lub normalną eksploatację produktu. Uszkodzone części zostaną zastąpione lub naprawione.

Gwarancja nie obejmuje szkód transportowych, użytkowania innego niż zamierzone, szkód spowodowanych nieprawidłowym montażem lub niewłaściwym użytkowaniem, uszkodzeń spowodowanych uderzeniami lub innymi błędami albo niewłaściwym przechowywaniem.

W przypadku modyfikacji produktu przez użytkownika gwarancja traci ważność.

Gwarancja nie obejmuje uszkodzeń związanych z produktem, uszkodzeń mienia ani ogólnych strat operacyjnych.

Od odpowiedzialności producenta nie może przekraczać zakresu naprawy lub wymiany wadliwych części i nie obejmuje kosztów pracy poniesionych w celu usunięcia i ponownego zainstalowania wadliwej części, kosztów transportu do i z centrum serwisowego oraz wszystkich innych materiałów niezbędnych do przeprowadzenia naprawy.

Niniejsza gwarancja nie obejmuje awarii lub nieprawidłowego działania w wyniku następujących czynności:

- Jeśli urządzenie nie zostanie zainstalowane, obsługiwane lub konserwowane zgodnie z instrukcją obsługi dostarczoną z urządzeniem.
- Wykonanie dowolnej instalacji urządzenia.
- Niewłaściwe użytkowanie, przeróbka, wypadek, pożar, powódź, uderzenie pioruna, grzyzenie, owady, zaniedbania lub nieprzewidziane wydarzenia.
- Korzystanie z części lub akcesoriów nieautoryzowanych przez producenta w połączeniu z produktem.

Ograniczenie odpowiedzialności

Jest to jedyna gwarancja udzielana przez producenta. Nie upoważniamy nikogo do udzielania jakichkolwiek innych gwarancji w naszym imieniu.

Niniejsza gwarancja zastępuje wszelkie inne gwarancje, wyraźne lub dorozumiane, obejmujące, ale nie ograniczające się do wszelkich dorozumianych gwarancji przydatności do określonego celu i możliwości sprzedaży. Wyraźnie zrzekamy się wszelkiej odpowiedzialności za wynikowe, przypadkowe, pośrednie lub inne szkody wynikające z naruszenia wyraźnych lub dorozumianych gwarancji.

Niniejsza gwarancja daje użytkownikowi określone prawa, które mogą się różnić w zależności od kraju.

Reklamacje

W przypadku roszczeń gwarancyjnych należy okazać ważny dowód zakupu. Należy przeczytać instrukcje dotyczące zgłaszania roszczeń gwarancyjnych w części SERWIS.



Thank you for choosing this product.
Please read this instruction manual before using it.