

Bestway®

EN

FR

DE

IT

NL

ES

DA

PT

EL

RU

CS

NO

SV

FI

SK

PL

HU

LV

LT

SL

TR

RO

BG

HR

ET

SR

AR

58665

www.bestwaycorp.com

OPERATING WARNING

IMPORTANT SAFETY INSTRUCTIONS
READ AND FOLLOW ALL INSTRUCTIONS.

WARNING: To reduce the risk of injury, do not permit children to use this product.

WARNING: Assembly and disassembly of this product should only be performed by adult.

WARNING: Do not remove or obstruct the float opening while the filter pump/sand filter is operating.

WARNING: Keep hands and hair away from the Pool Vacuum while the filter pump/sand filter is operating.

WARNING: Do not use the filter pump/sand filter while the pool is occupied.

WARNING: Ensure the filter pump/sand filter is unplugged before any maintenance begins or severe risk of injury or death exists.

NOTE: Remove the product from the pool before placing a cover over the pool.

NOTE: Drawings for illustration purpose only. May not reflect actual product. Not to scale.

PART LIST

ITEM	NAME	QTY
1	Flap	1
2	Main Body	1
3	Debris Compartment	1
4	Bottom Cover	1
5	Hose	1
6	Pressure Relief Valve	1
7	Pressure Relief Valve Filter	1
8	Seal	1
9	Brush	1
10	Float	2
11	Hose Adapter	1
12	Hose Clamp	1

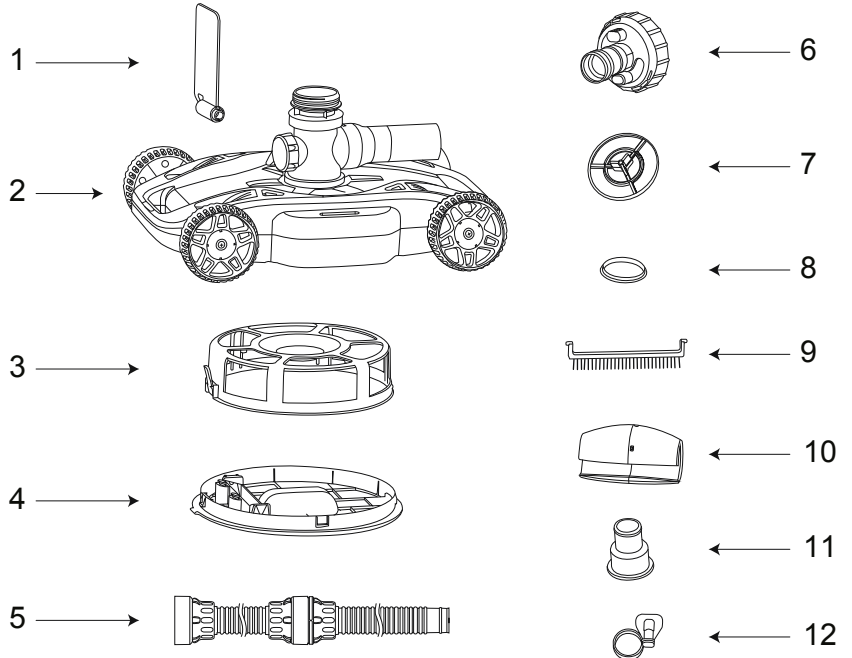

Applicable Pump: 1,500-3,200 gal./h Filter Pump or Sand Filter

Applicable Pool: 22 ft. (6.7 m) and below Above Ground Pool

INSTALLATION

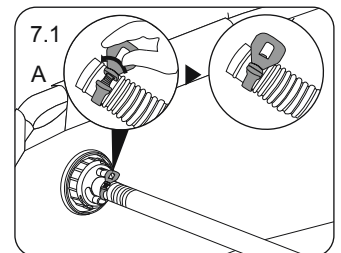
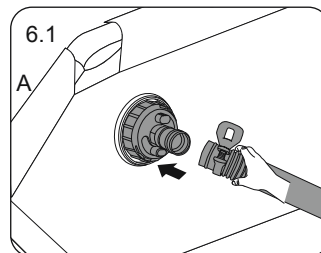
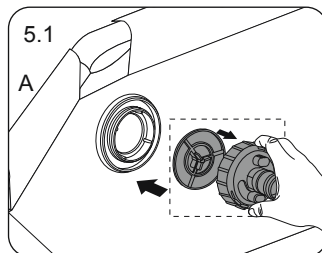
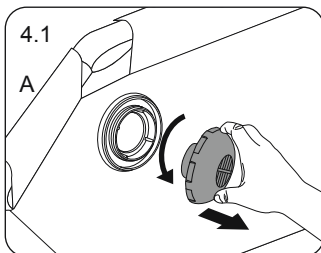
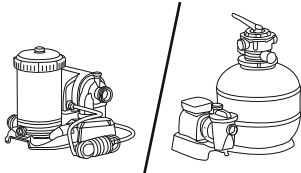
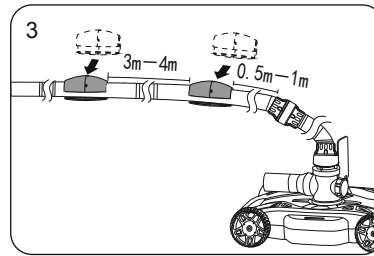
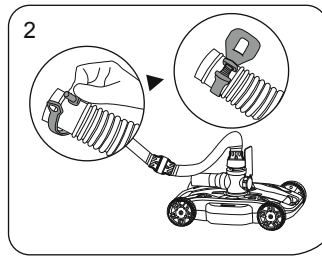
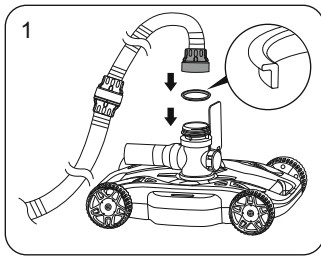

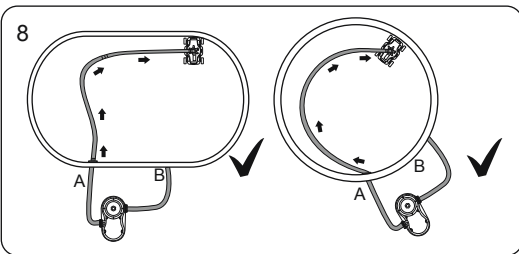
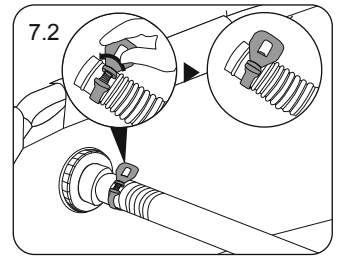
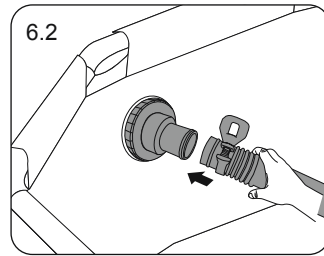
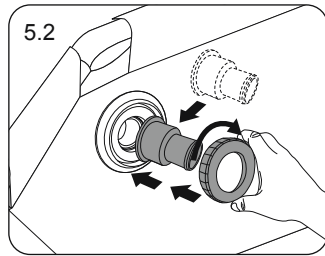
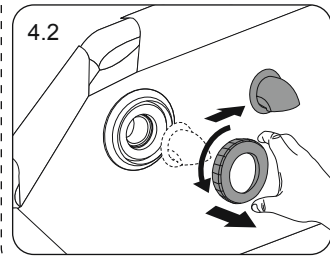
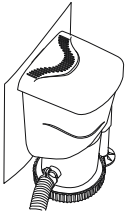

HOW TO USE THE PRODUCT

If the following situations occur during operation, please operate as shown to keep the robot in the best working condition.

1. During operation, if the hose sinks below the water surface, please adjust the position of the float.
2. When adapting to a high-flow pump, if the following situations occur, please refer to the operation diagram, and adjust the pressure relief valve knob to appropriately reduce the running speed of the cleaner:
 - 2.1. After the hoses are straightened out, serious hose entanglement occurred in continuous long-term operation;
 - 2.2. The robot runs too fast, the wheels tip over or the wheels do not move along the bottom of the pool.
3. When the robot runs for a long time, if the running track does not cover most of the pool area, or the running track is repeated. Please adjust the wheel angle knob appropriately.
4. When adapting to 1500 gal. filter pump, please remove the brush.

NOTE: It is normal for the robot to leak water at the water pipe joints during the water supply process.

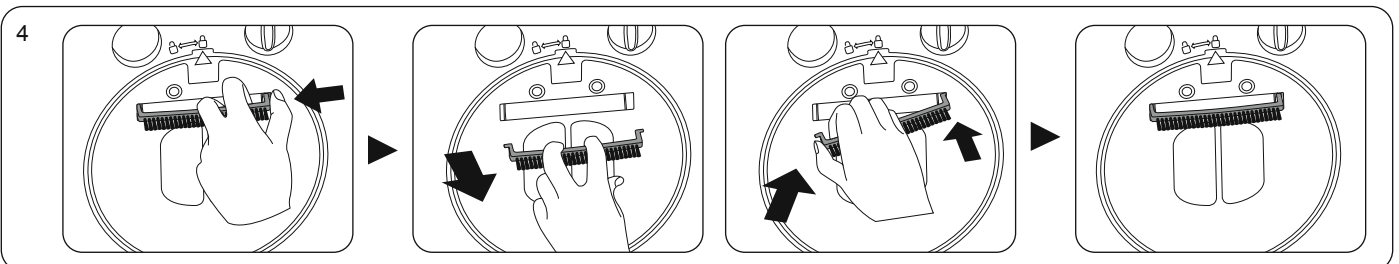
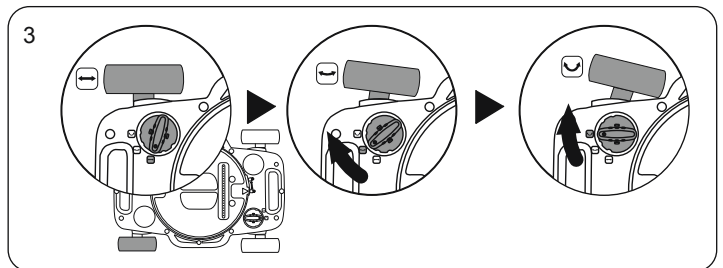
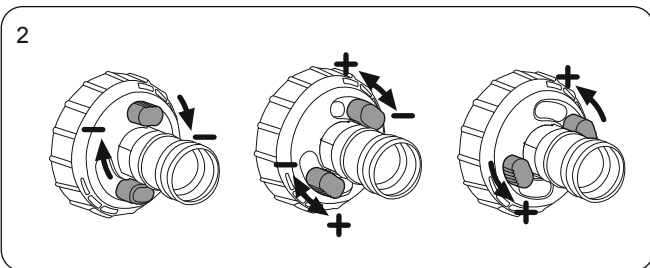
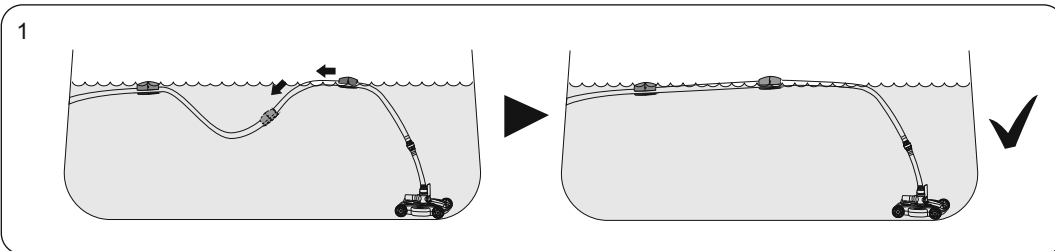

HOW TO CLEAN THE PRODUCT

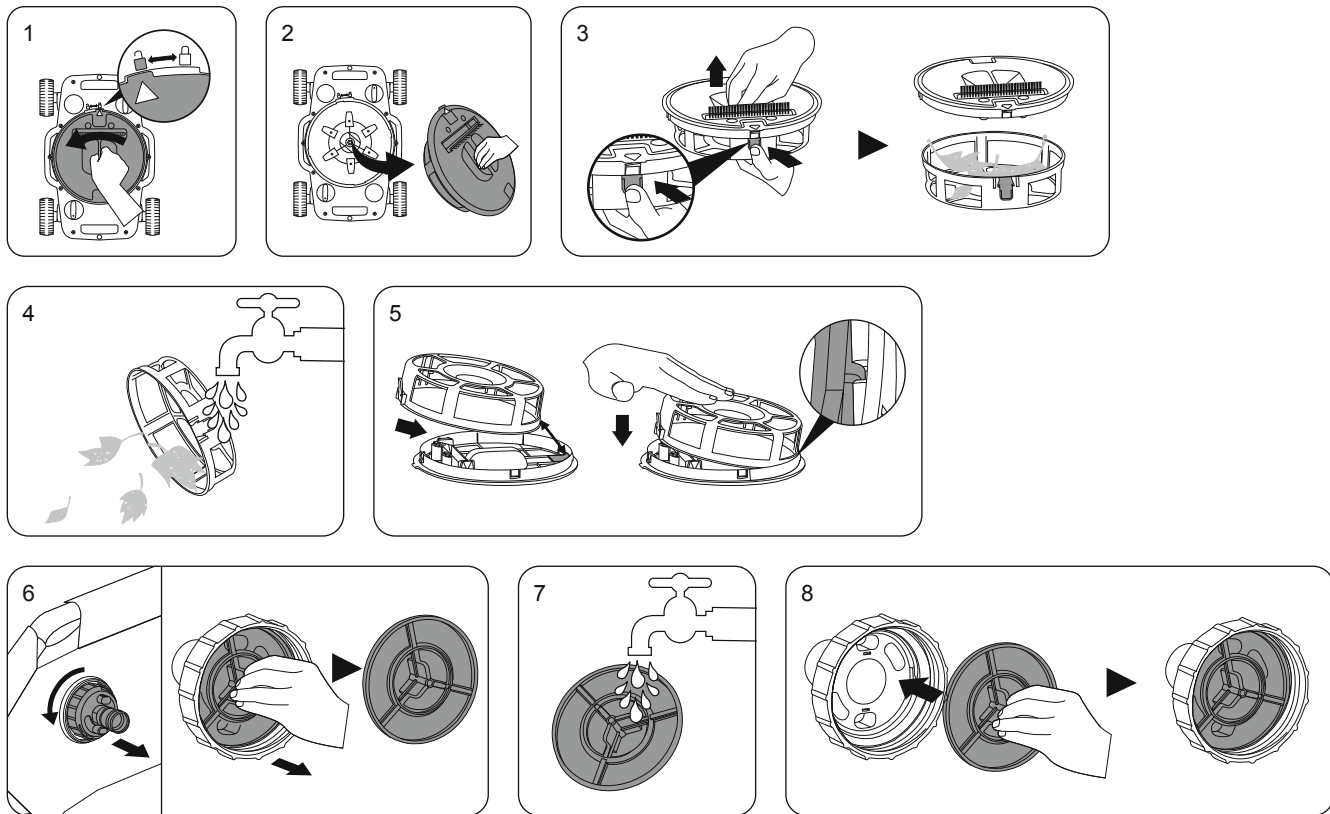

TROUBLESHOOTING

Problem	Possible Cause	Solution
Robot does not capture the debris, moves slowly or does not move at all.	Debris compartment is full	Clean the debris compartment. Rinse with water to remove debris.
	Pressure relief valve filter is clogged	Clean the pressure relief valve filter. Rinse with water to remove debris.
	Pool suction fitting is clogged	Clean the pool suction fitting. Rinse with water to remove debris.
	The filter cartridge or sand is too dirty	Filter pump - Stop the pump, block the connector A and B to avoid water flowing out from the pool, and clean the filter cartridge or replace if necessary. Sand filter pump - Disconnect the cleaner from the pool, perform backwash and rinse to clean the sand.
	Air inside the pump	Stop the filter pump or sand filter, purge the air and start again.
	The robot is stuck on wrinkles	Check the bottom of the pool. If there are wrinkles, level the pool to reduce them. Check to see if the debris screen inside of the head is dirty. Clean the debris screen. Check to see if the filter cartridge or filter sand is dirty. Clean the filter cartridge or back wash the filter sand.
	Wheel is jammed	Check and remove debris from the wheel.
	The water valve did not open	Open the water valve
The hoses are entangled	Damaged debris compartment or pressure relief valve filter	Return to the shop to get assistance
	Hose not straightened out	Turn off the pump, reconnect the product at the diagonal position of the pool, the water hose should be in a C shape, the product should be placed into the water in the direction of the water hose.
	The hose sinks into the water	Adjust the position of the float to make the hose float on the water.
The driving path of the robot cannot cover the entire pool	The robot running speed is too fast	Regulating pressure relief valve
	The wheels are not in the correct position	Adjust the wheel driving angle

AVERTISSEMENT DE FONCTIONNEMENT

CONSIGNES DE SÉCURITÉ IMPORTANTES

LISEZ ET SUIVEZ TOUTES LES INSTRUCTIONS.

ATTENTION : Pour réduire le risque de blessure, ne permettez pas aux enfants d'utiliser ce produit.

ATTENTION : Le montage et le démontage de ce produit ne doivent être effectués que par un adulte.

ATTENTION : N'enlevez pas ou n'obstruez pas l'ouverture du flotteur quand la pompe de filtration/le filtre à sable fonctionne.

ATTENTION : Éloignez les mains et les cheveux de l'aspirateur de piscine quand la pompe de filtration/le filtre à sable fonctionne.

ATTENTION : N'utilisez pas la pompe de filtration/le filtre à sable quand la piscine est occupée.

ATTENTION : Vérifiez que la pompe de filtration/le filtre à sable est débranché(e) avant de commencer l'entretien car il existe un risque de blessure grave voire mortelle.

REMARQUE : Enlevez le produit de la piscine avant de couvrir la piscine avec une bâche.

REMARQUE : Les dessins ne sont qu'à titre d'illustration. Il peut arriver qu'ils ne reflètent pas le produit réel. Pas à l'échelle.

LISTE DES PIÈCES

ÉLÉMENT	NOM	QTÉ
1	Volet	1
2	Corps principal	1
3	Compartment à débris	1
4	Couvercle du dessous	1
5	Tuyau	1
6	Soupape de surpression	1
7	Filtre de soupape de surpression	1
8	Joint	1
9	Brosse	1
10	Flotteur	2
11	Adaptateur de tuyau	1
12	Collier de serrage	1

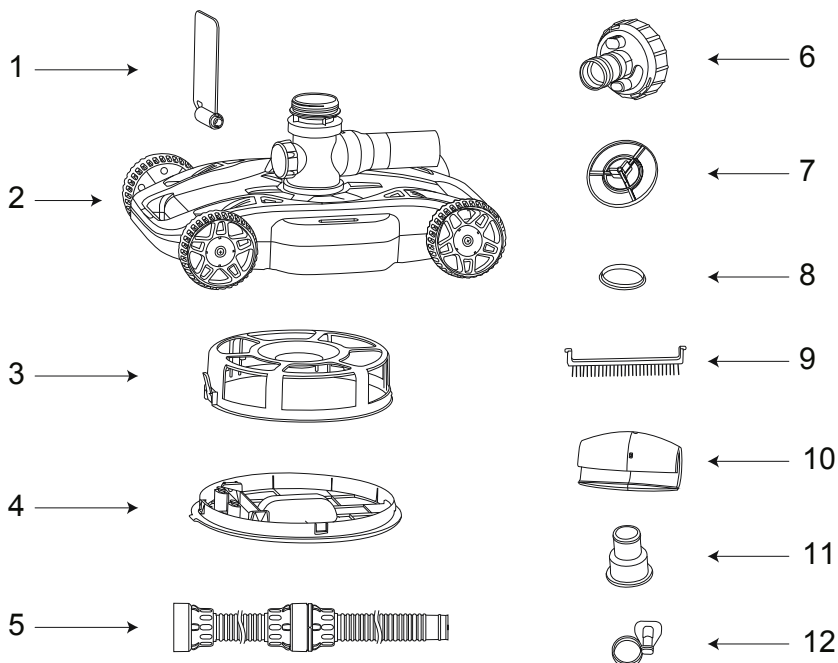

Pompes compatibles : pompe de filtration à cartouche ou filtre à sable de 5 678 à 12 113 L/h

Piscines compatibles : piscines hors sol inférieures à 6,7 m

INSTALLATION

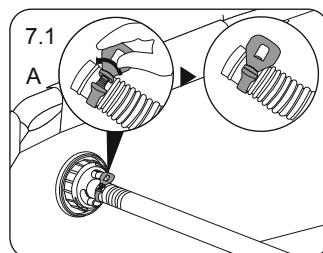
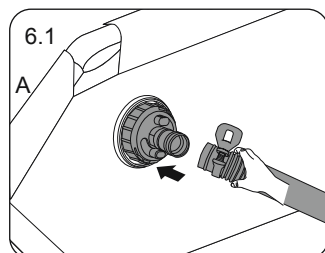
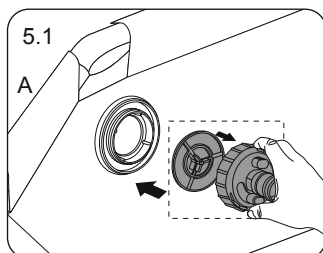
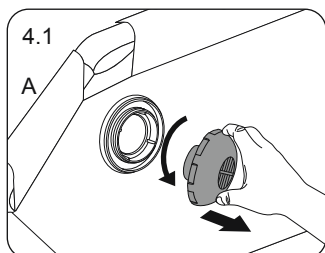
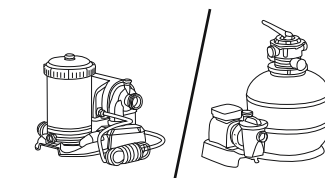
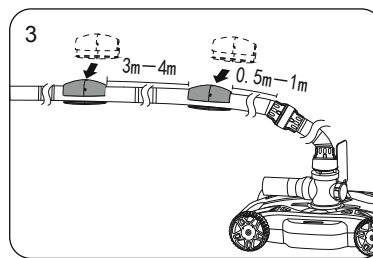
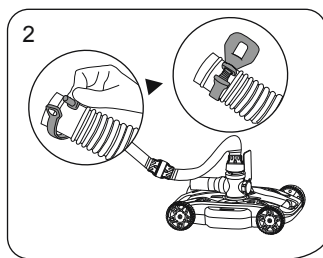
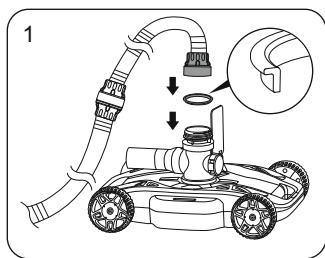

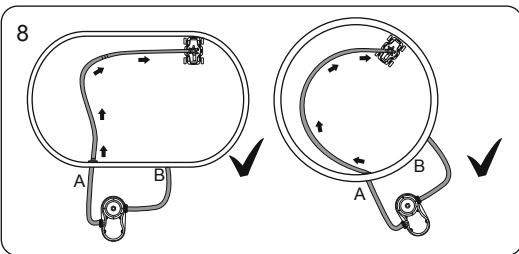
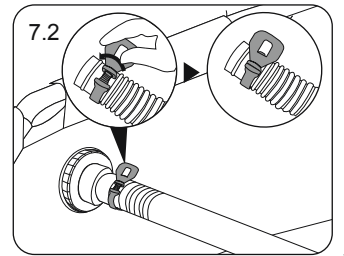
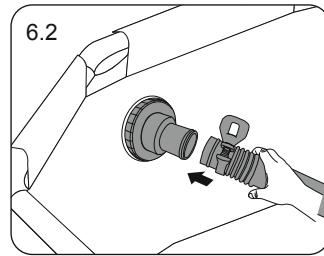
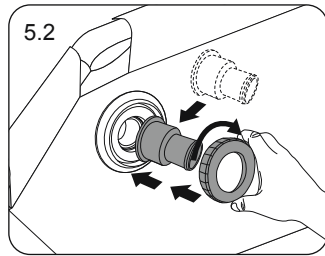
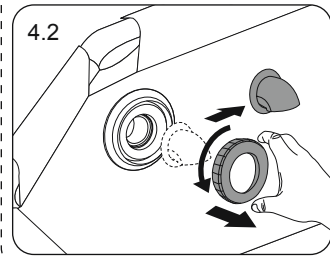
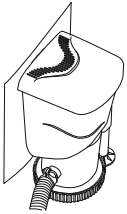

COMMENT UTILISER LE PRODUIT

Si les situations suivantes se produisent pendant le fonctionnement, veuillez procéder comme indiqué pour que le robot reste dans les meilleures conditions de fonctionnement.

1. Pendant le fonctionnement, si le tuyau coule sous la surface de l'eau, veuillez ajuster la position du flotteur.
2. Lors du raccordement à une pompe à haut débit, si les situations suivantes se produisent, veuillez vous reporter au schéma de fonctionnement et régler le bouton de la soupape de surpression pour réduire suffisamment la vitesse de fonctionnement du robot
 - 2.1. Lorsque les tuyaux se sont étendus, un enchevêtrement important s'est produit lors d'un fonctionnement continu pendant une longue durée ;
 - 2.2. Le robot se déplace trop vite, les roues basculent ou les roues ne bougent pas sur le fond de la piscine.
3. Lorsque le robot fonctionne pendant une longue période, si son déplacement ne couvre pas la majeure partie de la piscine, ou si sa course revient trop souvent aux mêmes endroits. Veuillez ajuster le bouton d'angle de roue de manière appropriée.
4. Retirez la brosse lors du raccordement à une pompe de filtration à cartouche de 5 678 L/h.

REMARQUE : Il est normal que de l'eau sorte du robot au niveau des joints des tuyaux lorsqu'il est alimenté en eau.

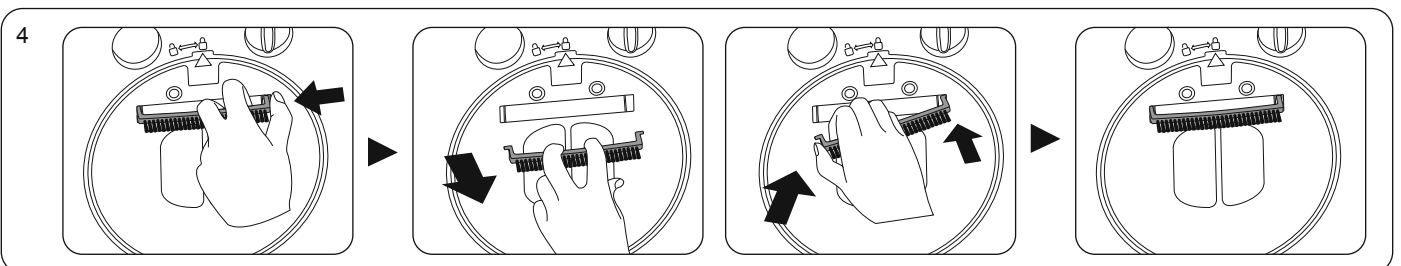
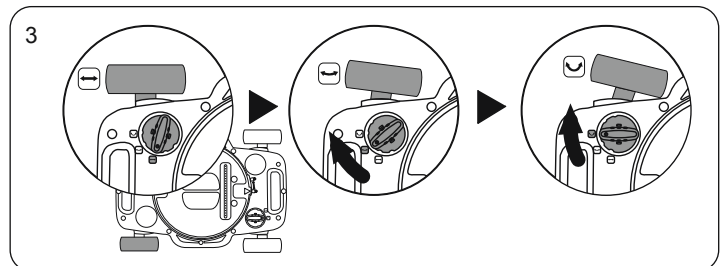
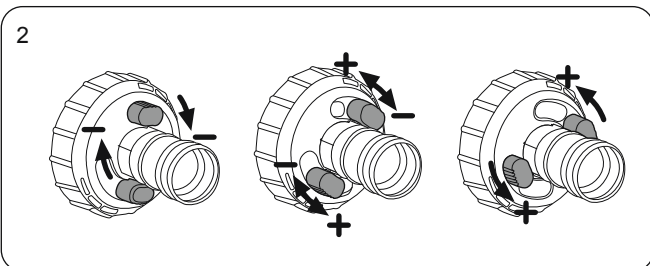
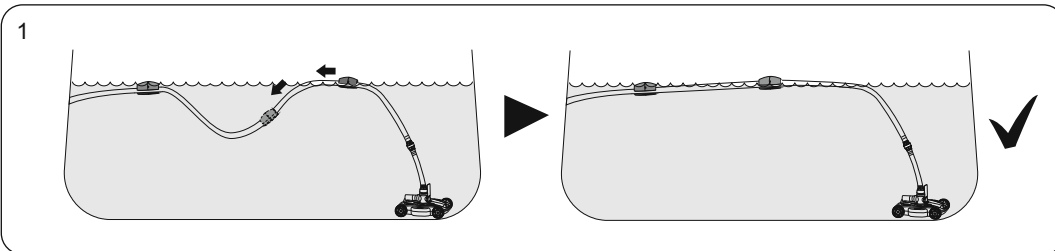

COMMENT NETTOYER LE PRODUIT

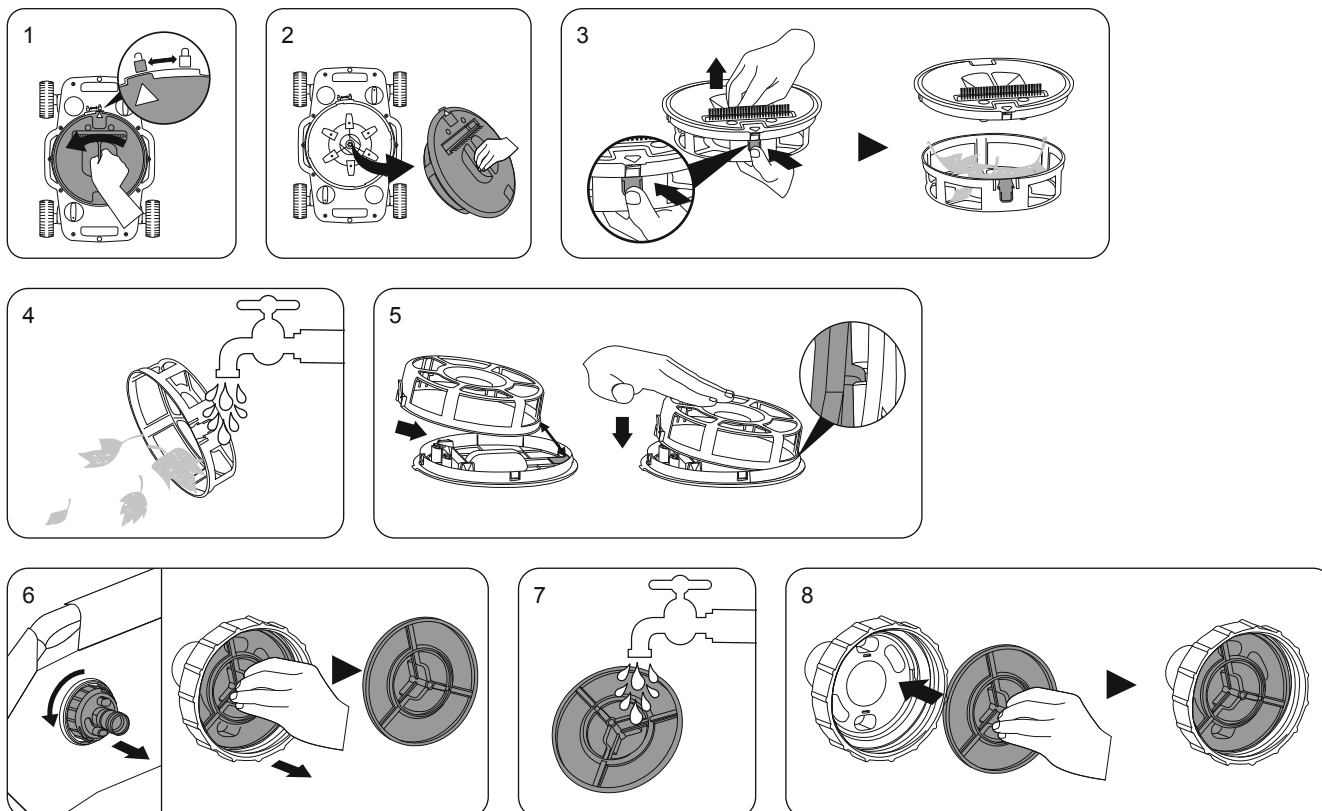

DÉPANNAGE

Problème	Cause possible	Solution
Le robot n'aspire pas les débris, se déplace lentement ou ne bouge pas du tout.	Le compartiment à débris est plein	Nettoyez le compartiment à débris. Rincez à l'eau claire pour éliminer les débris.
	Le filtre de la soupape de surpression est obstrué	Nettoyez le filtre de la soupape de surpression. Rincez à l'eau claire pour éliminer les débris.
	Le raccord d'aspiration de piscine est bouché	Nettoyez le raccord d'aspiration de la piscine. Rincez à l'eau claire pour éliminer les débris.
	La cartouche de filtration ou le sable est trop sale	Pompe de filtration - Arrêtez la pompe, bloquez les connecteurs A et B pour éviter que l'eau ne s'écoule de la piscine, nettoyez la cartouche de filtration ou remplacez-la si nécessaire. Pompe de filtration à sable - Déconnectez le robot de piscine, effectuez un lavage à contre-courant et un rinçage pour nettoyer le sable.
	Air à l'intérieur de la pompe	Arrêtez la pompe de filtration ou le filtre à sable, purgez l'air et recommencez.
	Le robot est coincé dans des plis	Vérifiez le fond de la piscine. S'il y a des plis, nivelez la piscine pour les réduire. Vérifiez si le tamis à débris à l'intérieur de la tête est sale. Nettoyez le tamis à débris. Vérifiez si la cartouche de filtration ou le sable filtrant est sale. Nettoyez la cartouche de filtration ou réalisez un lavage à contre-courant du sable de filtration.
	La roue est bloquée	Vérifiez et retirez les débris coincés dans la roue.
	La valve d'eau ne s'est pas ouverte	Ouvrez la valve d'eau
	Compartiment à débris ou soupape de surpression endommagés	Consultez votre revendeur pour obtenir de l'aide
Les tuyaux sont emmêlés	Le tuyau ne s'est pas étendu	Éteignez la pompe, reconnectez le produit dans une diagonale de la piscine, le tuyau d'alimentation d'eau doit être en forme de C, le produit doit être placé dans l'eau dans le sens du tuyau.
	Le tuyau s'enfonce dans l'eau	Ajustez la position du flotteur pour faire flotter le tuyau sur l'eau.
	Le robot se déplace trop rapidement	Réglez la pression au niveau de la valve de surpression
Le déplacement du robot ne couvre pas la totalité de la piscine	Les roues ne sont pas dans la bonne position	Ajustez l'angle de conduite des roues

GEBRAUCHSHINWEISE

WICHTIGE SICHERHEITSINFORMATIONEN

SÄMTLICHE ANWEISUNGEN SIND ZU BEFOLGEN

WARNUNG: Um das Risiko von Verletzungen zu minimieren, sollte das Produkt nicht in die Hände von Kindern geraten.

WARNUNG: Auf- und Abbau sollte nur durch einen Erwachsenen erfolgen.

WARNUNG: Während des Betriebes der Filterpumpe/Sandfilteranlage sollte der Schwimmer weder entfernt noch blockiert werden.

WARNUNG: Während des Betriebes der Filterpumpe/Sandfilteranlage sollten keine Hände in den Sauger gelangen.

WARNUNG: Während der Nutzung des Pools sollte die Filterpumpe/Sandfilteranlage abgeschaltet sein.

WARNUNG: Stellen Sie sicher, dass vor jeder Wartung die Filterpumpe/Sandfilteranlage vom Strom genommen wird, um schwere bis lebensgefährliche Verletzungen zu verhindern.

HINWEIS: Bevor der Pool abgedeckt wird, sollte das Gerät vor entfernt werden.

HINWEIS: Zeichnungen dienen nur zur Veranschaulichung und spiegeln möglicherweise nicht das tatsächliche Produkt wider. Nicht maßstabsgetreu.

TEILELISTE

ARTIKEL	NAME	MENGE
1	Klappe	1
2	Sauger	1
3	Schmutzbehälter	1
4	Untere Abdeckung	1
5	Schlauch	1
6	Druckablassventil	1
7	Druckablassventil Filter	1
8	Dichtung	1
9	Bürste	1
10	Schwimmer	2
11	Schlauchadapter	1
12	Schlauchklemme	1

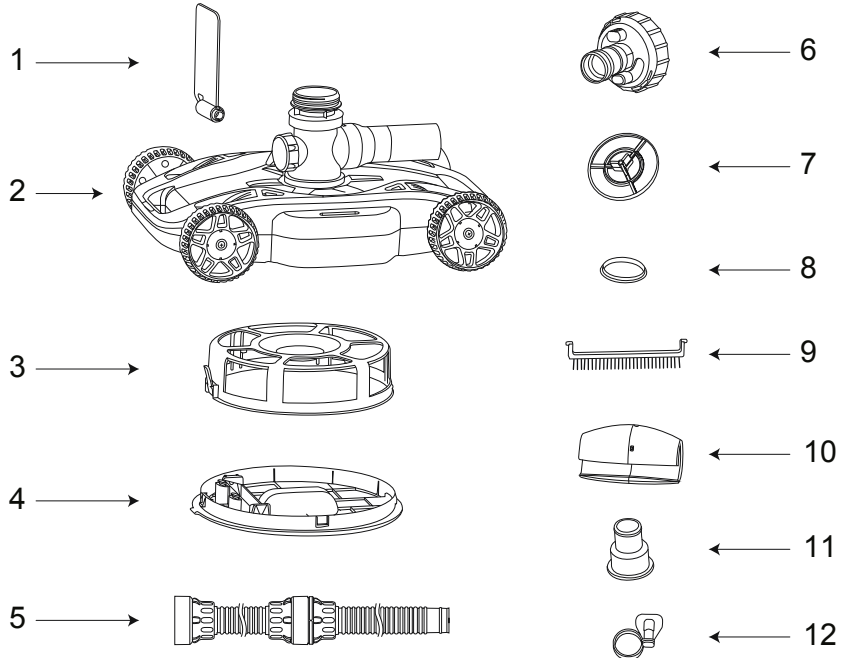

Geeignete Pumpe: 5.678 – 12.113 l/h Filterpumpen oder Sandfilteranlagen

Geeigneter Pool: Aufstellpools bis 670 cm

MONTAGE

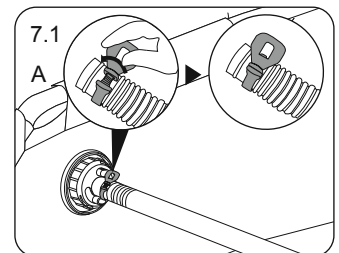
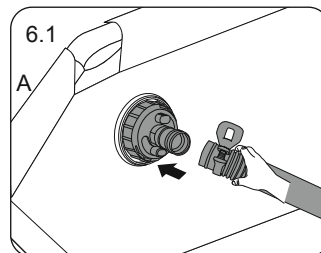
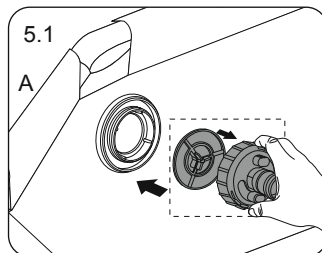
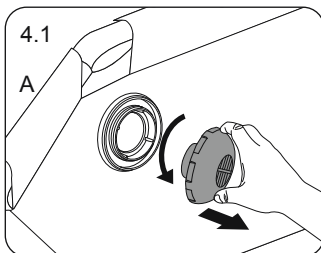
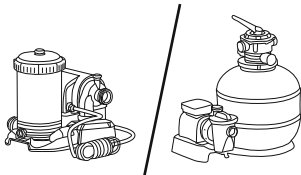
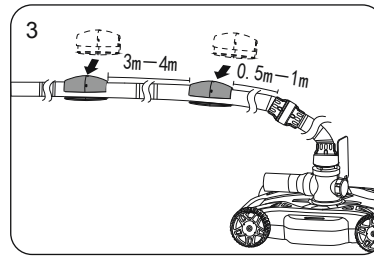
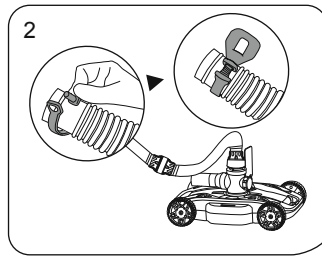
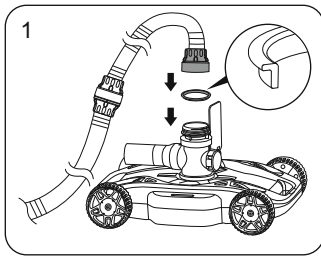

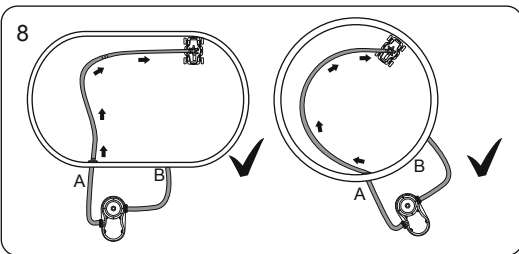
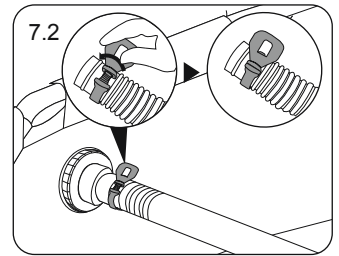
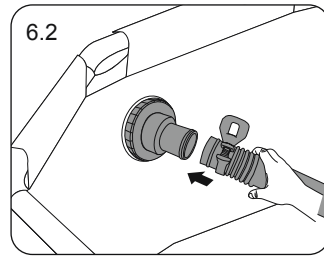
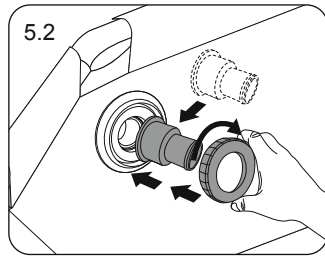
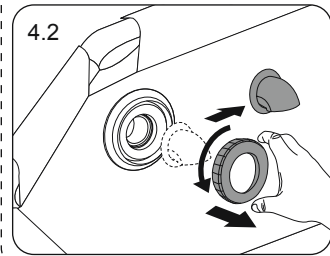
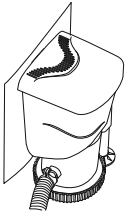

NUTZUNG DES PRODUKTS

Sollten die folgenden Situationen auftreten, gehen Sie bitte wie folgt vor, um stets eine ordnungsgemäße Funktionsweise des Saugers sicherzustellen.

1. Sollte der Schlauch während des Betriebs unter die Wasseroberfläche sinken, passen Sie bitte die Position des Schwimmers entsprechend an.
2. Sollte das Gerät an eine Hochdruckpumpe angeschlossen werden, passen Sie dessen Betriebsgeschwindigkeit mithilfe des Drehknopfs am Druckauslassventil bei Auftreten der folgenden Situationen gemäß des Betriebsschemas entsprechend an:
 - 2.1. Wenn sich trotz vollständiger ausgerollter Schläuche bei längerer durchgehender Laufzeit Verschlingungen einstellen;
 - 2.2. Wenn der Roboter zu schnell läuft, die Räder kippen oder keinen Kontakt mit dem Poolboden haben.
3. Sollte bei längerer Laufzeit nicht die gesamte Poolfläche oder wiederholt nur bestimmte Teile des Poolbodens gereinigt werden, passen Sie mit dem Drehknopf den Winkel des Rades entsprechend an.
4. Sollte das Gerät an eine 5678 Liter Filterpumpe angeschlossen werden, entfernen Sie bitte die Bürste.

HINWEIS: An den Schlauchanschlüssen des Roboters kommt es während der Wassereinspeisung für gewöhnlich zu einem Wasseraustritt.

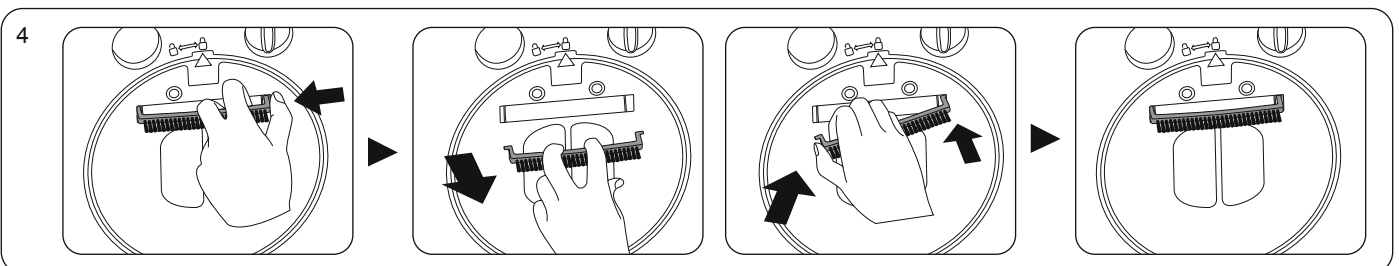
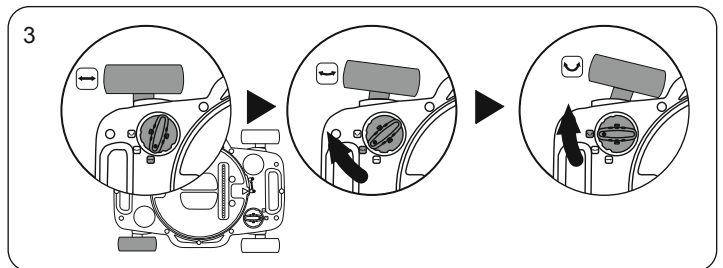
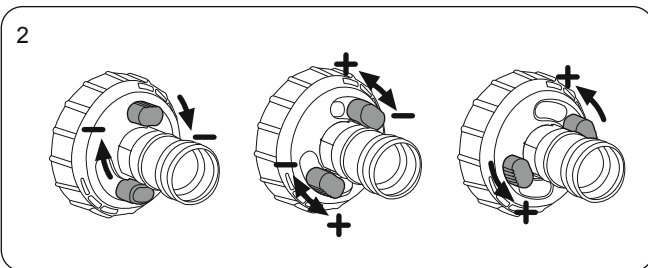
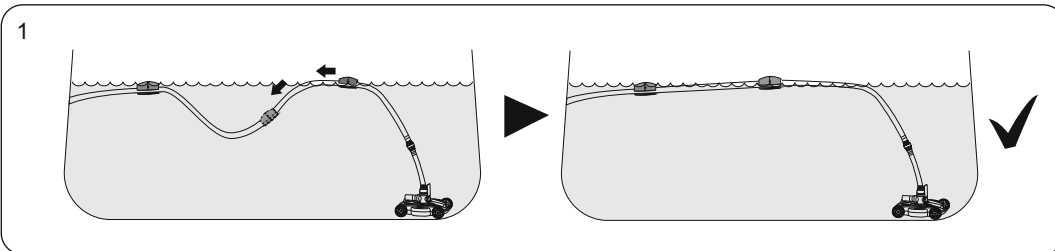

REINIGUNG DES PRODUKTS

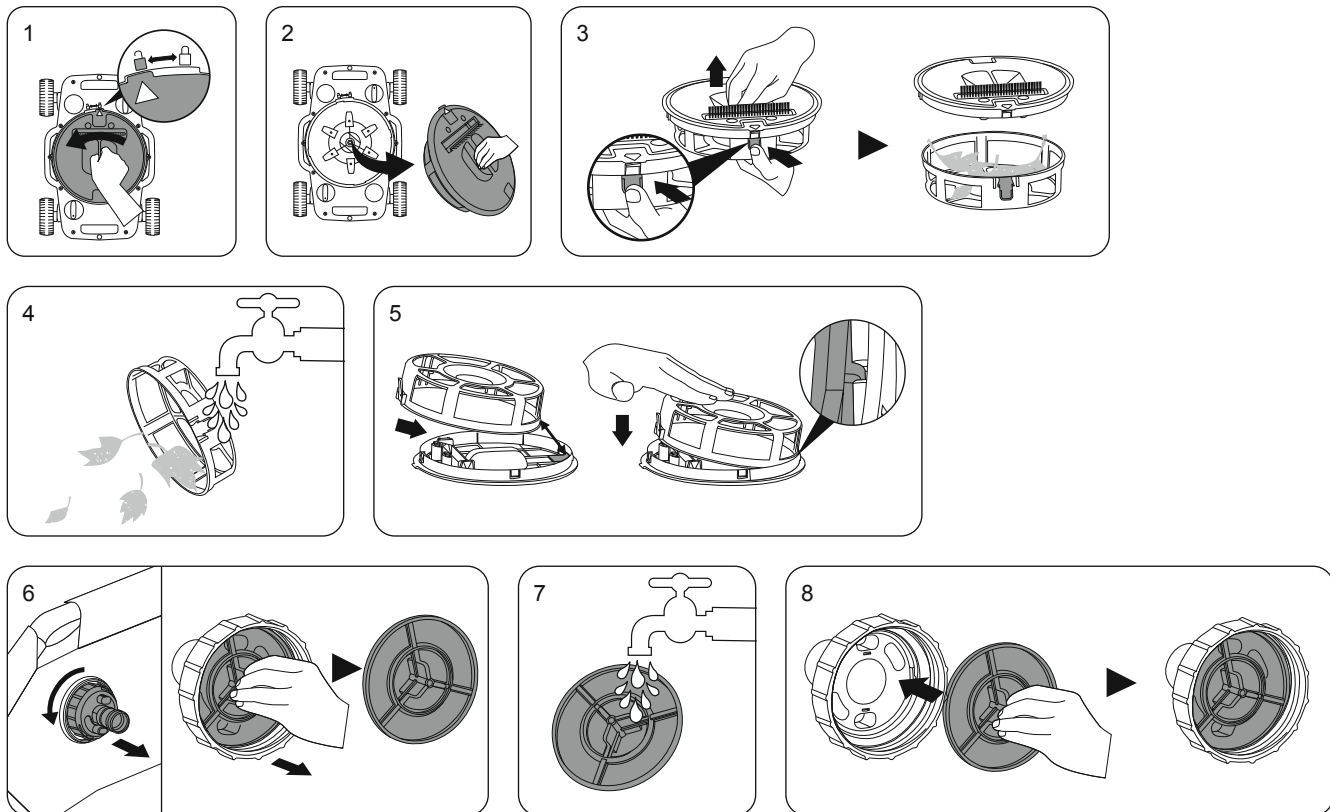

FEHLERBEHEBUNG

Problem	Mögliche Ursachen	Lösung
Roboter nimmt den Schmutz nicht auf, und bewegt sich unzureichend bis gar nicht.	Schmutzbehälter ist voll.	Reinigen Sie den Schmutzbehälter. Verwenden Sie Wasser zum Ausspülen.
	Druckablassventil ist verstopft.	Reinigen Sie den Filter des Ventils. Verwenden Sie Wasser zum Ausspülen.
	Saugvorrichtung am Pool ist verstopft.	Reinigen Sie die Saugvorrichtung. Verwenden Sie Wasser zum Ausspülen.
	Die Filterkartusche / das Sandbett ist verschmutzt.	Filterpumpe - Schalten Sie die Pumpe ab und verschließen Sie Anschluss A + B, um so ein Auslaufen des Wassers zu verhindern. Reinigen Sie die Kartusche oder tauschen Sie diese wenn nötig aus. Sandfilteranlage - Trennen Sie den Roboter vom Pool und verwenden Sie im Anschluss die Rückspül- sowie Spül-Funktion, um das Sandbett zu reinigen.
	Luft im Inneren der Pumpe	Schalten Sie die Filterpumpe/Sandfilteranlage, lassen Sie die Luft entweichen und schalten Sie das Gerät im Anschluss wieder ein.
	Der Roboter wird durch Falten blockiert.	Kontrollieren Sie den Poolboden. Sollten sich dort Falten befinden, streichen Sie diese glatt. Kontrollieren Sie den Zustand des Schmutzsiebes und reinigen Sie es bei Bedarf. Kontrollieren Sie die Filterkartusche bzw. Sandbett und reinigen Sie bei Bedarf die Kartusche bzw. verwenden Sie die Rückspül-Funktion der Sandfilteranlage.
	Rad ist verklemmt.	Befreien Sie das Rad bei Bedarf von jeglichen Verschmutzungen.
	Das Wasserventil wurde nicht geöffnet.	Öffnen Sie das Wasserventil.
Die Schläuche sind verschlungen.	Schläuche wurden nicht ordnungsgemäß ausgebreitet.	Schalten Sie die Pumpe ab. Schließen Sie das Gerät erneut an der diagonalen Position des Pools an. Der Schlauch sollte dabei eine C-Form aufweisen. Platzieren Sie das Gerät in Schlauchrichtung im Wasser.
	Der Schlauch versinkt im Wasser.	Passen Sie die Position des Schwimmers an, damit der Schlauch über Wasser bleibt.
	Die Betriebsgeschwindigkeit des Roboters ist zu hoch.	Verwenden Sie das Druckablassventil.
Der Reinigungsradius deckt nicht den gesamten Pool ab.	Die Position der Räder ist nicht korrekt eingestellt.	Verstellen Sie den Winkel der Räder.

AVVERTENZE PER IL FUNZIONAMENTO

ISTRUZIONI IMPORTANTI PER LA SICUREZZA

ATTENERSI SCRUPolosAMENTE ALLE ISTRUZIONI

AVVERTENZA: Per scongiurare il pericolo di lesioni non consentire ai bambini di utilizzare questo prodotto.

AVVERTENZA: Lo smontaggio e il rimontaggio di questo prodotto devono essere effettuati solo dagli adulti.

AVVERTENZA: Non rimuovere né ostruire l'apertura del galleggiante mentre è in funzione la pompa del filtro o il filtro a sabbia.

AVVERTENZA: Tenere lontane le mani e i capelli dall'aspiratore per piscine mentre è in funzione la pompa del filtro o il filtro a sabbia.

AVVERTENZA: Non utilizzare la pompa del filtro o il filtro a sabbia quando la piscina è occupata.

AVVERTENZA: Per evitare il rischio di subire lesioni anche fatali, accertarsi che la pompa del filtro o il filtro a sabbia siano scollegati prima di avviare le operazioni di manutenzione.

NOTA: Togliere il prodotto dalla piscina prima di coprirla.

NOTA: I disegni sono riportati solo a scopo illustrativo e potrebbero essere diversi dal prodotto. I disegni non sono in scala.

ELENCO DELLE PARTI

PRODOTTO	NOME	QUANTITA'
1	Aletta	1
2	Corpo principale	1
3	Vano detriti	1
4	Copertura inferiore	1
5	Tubo	1
6	Valvola di sovrappressione	1
7	Filtro valvola di sovrappressione	1
8	Guarnizione	1
9	Spazzola	1
10	Galleggiante	2
11	Adattatore tubo	1
12	Morsetto del manicotto	1

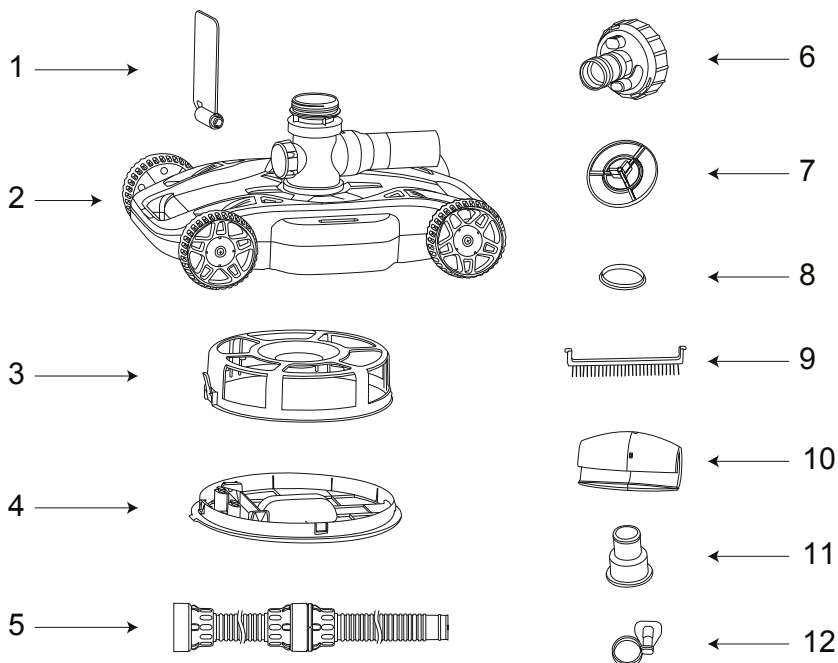

Pompa utilizzabile: pompa di filtraggio o filtro a sabbia da 1.500-3.200 gal./h

Tipologia piscina: adatto a piscine fuori terra da 6,7 m (22') e inferiori

INSTALLAZIONE

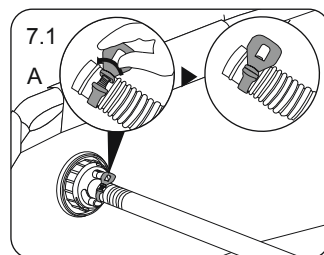
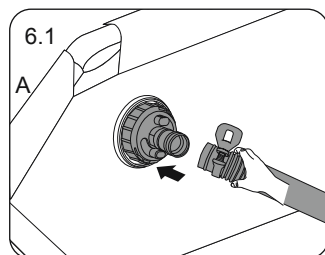
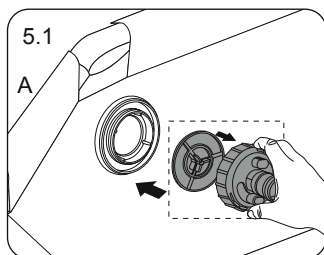
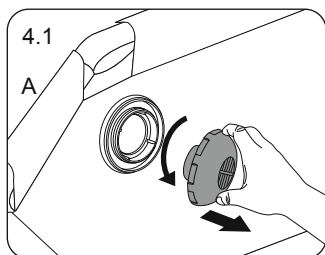
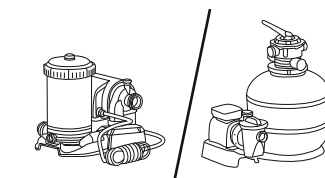
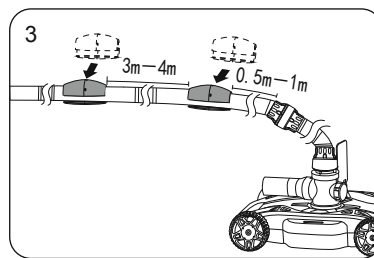
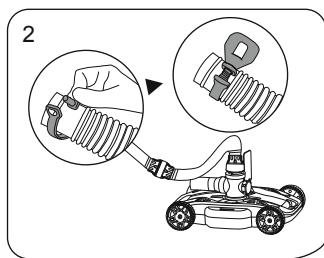
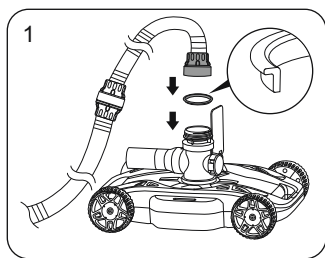

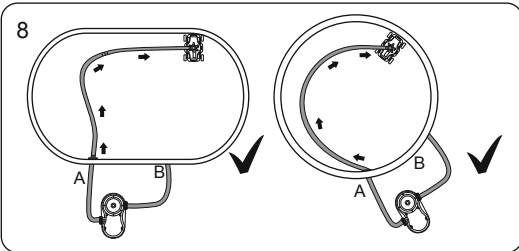
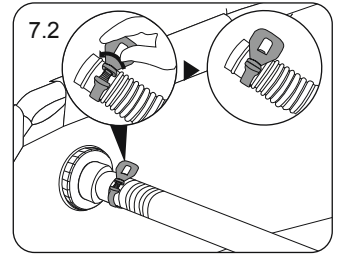
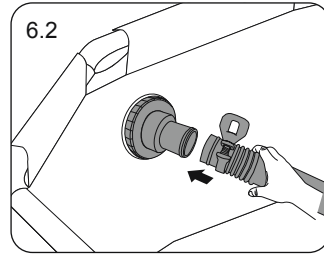
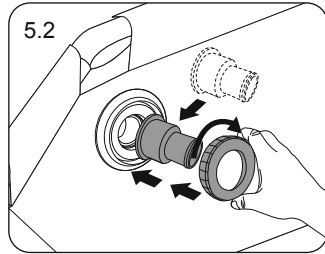
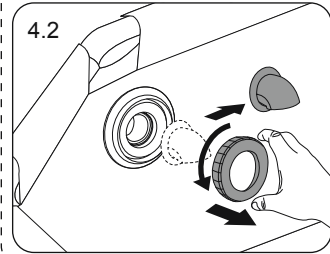
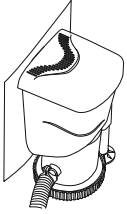

UTILIZZO DEL PRODOTTO

Qualora si verificassero le seguenti situazioni durante il funzionamento, operare come indicato al fine di mantenere il robot nelle migliori condizioni d'uso possibili.

1. Regolare la posizione del galleggiante qualora si noti che tubo affonda sotto il pelo dell'acqua mentre il dispositivo è in funzione.
2. Quando si adatta il pulitore ad una pompa ad alta portata, fare riferimento al diagramma di funzionamento e regolare la manopola della valvola di sovrappressione per ridurre adeguatamente la velocità di funzionamento del pulitore se si notano i seguenti problemi:
 - 2.1. I tubi si aggrovigliano durante il funzionamento continuo a lungo termine del pulitore, anche se erano stati raddrizzati in precedenza e posizionati correttamente;
 - 2.2. Il robot va troppo veloce, le ruote si ribaltano o al contrario non girano sul fondo della piscina.
3. Se il robot pulitore non copre la maggioranza dell'area della piscina nel suo percorso pur rimanendo in funzione per lunghi periodi, o se continua ad effettuare lo stesso percorso, regolare adeguatamente la manopola dell'angolo di rotazione.
4. Rimuovere la spazzola dal pulitore quando questo viene adattato a una pompa di filtraggio da 1.500 gal.

NOTA: è normale che il robot perda acqua in corrispondenza dei giunti del manicotto dell'acqua durante il processo di approvvigionamento idrico.

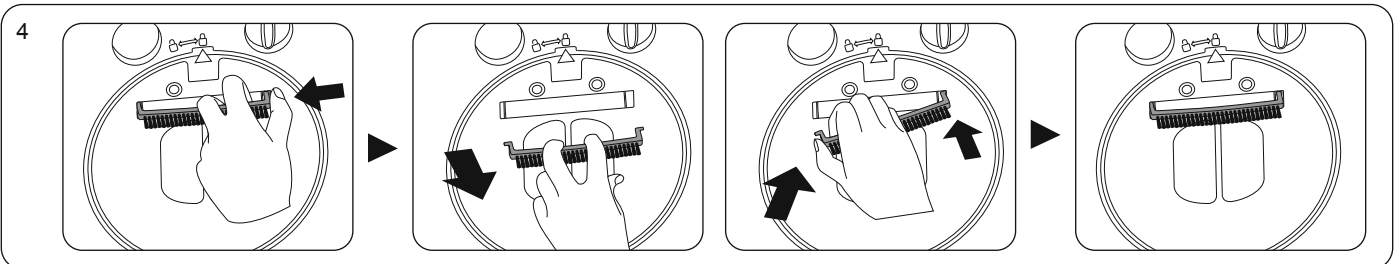
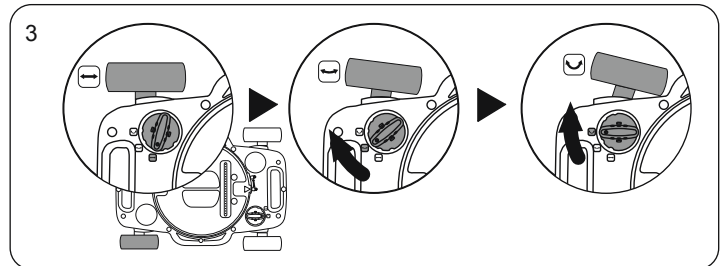
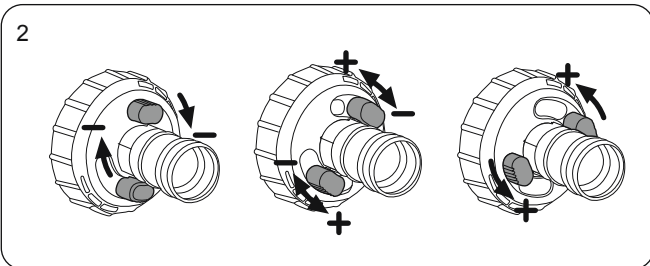
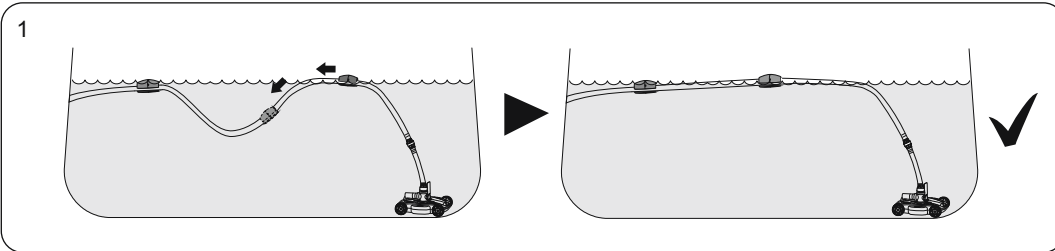

PULIZIA DEL DISPOSITIVO

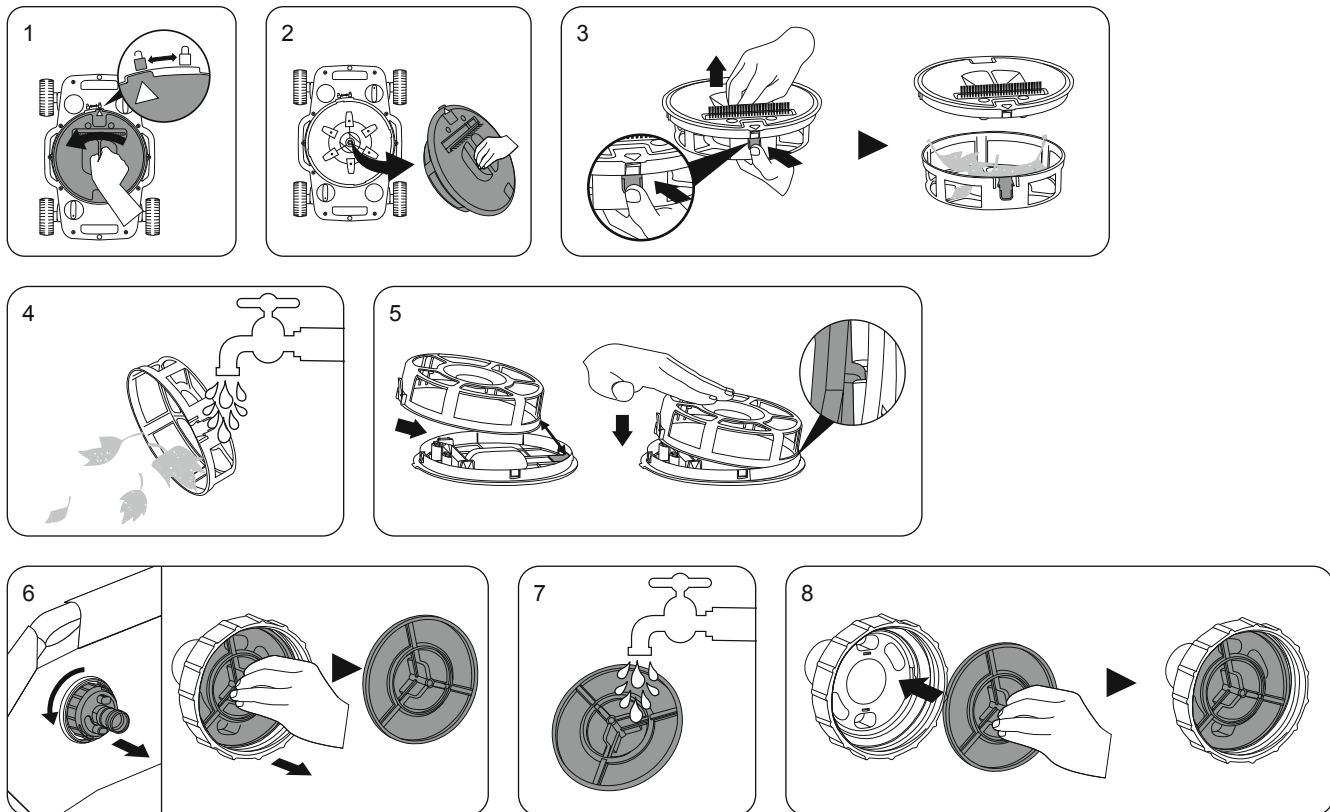

RISOLUZIONE DEI PROBLEMI

Problema	Cause possibili	Soluzione
Il robot non raccoglie i detriti, si muove lentamente o non si muove affatto.	Il vano detriti è pieno	Pulire il vano detriti. Risciacquare con acqua per rimuovere i detriti.
	Il filtro della valvola di sovrappressione è ostruito	Pulire il filtro della valvola di sovrappressione. Risciacquare con acqua per rimuovere i detriti.
	Il raccordo di aspirazione della piscina è intasato	Pulire il raccordo di aspirazione della piscina. Risciacquare con acqua per rimuovere i detriti.
	La cartuccia di filtraggio o la sabbia sono troppo sporche	Pompa di filtraggio - Arrestare la pompa, bloccare i connettori A e B per evitare che l'acqua fuoriesca dalla piscina, quindi pulire la cartuccia di filtraggio; sostituirla se necessario. Pompa con filtro a sabbia - Scollegare il pulitore dalla piscina, eseguire il controlavaggio e risciacquare per pulire la sabbia.
	Aria all'interno della pompa	Arrestare la pompa di filtraggio o filtro a sabbia, procedere all'espulsione dell'aria e riavviare.
	Il movimento del robot pulitore è ostacolato da pieghe nel rivestimento della piscina	Controllare il fondo della piscina. Nel caso siano presenti pieghe nel rivestimento, livellare la piscina per ridurle. Verificare che il prefiltro all'interno della testa non sia sporco. Pulire il prefiltro. Controllare che la cartuccia di filtraggio o la sabbia del filtro non siano sporche. Pulire la cartuccia del filtro o eseguire il controlavaggio della sabbia del filtro.
	La ruota è inceppata	Controllare la ruota e rimuovere eventuali detriti.
	La valvola dell'acqua non si è aperta	Aprire la valvola dell'acqua
	Vano detriti o filtro della valvola di sovrappressione danneggiati	Rivolgersi al punto vendita per assistenza
I tubi flessibili sono aggrovigliati	Tubo non raddrizzato	Spegner la pompa e ricollegare il dispositivo in posizione diagonale rispetto alla piscina; il tubo dell'acqua dovrebbe presentare una forma a C e il dispositivo dovrebbe essere posizionato in acqua in direzione del tubo.
	Il tubo affonda in acqua	Regolare la posizione del galleggiante per mantenere il tubo sopra il pelo dell'acqua.
	La velocità di marcia del robot è troppo elevata	Regolare la valvola di sovrappressione
Il percorso di guida del robot non copre la intera piscina	Le ruote non sono nella posizione corretta	Regolare l'angolo di guida delle ruote

GEbruIKSWAARChUWING

BELANGRIJKE VEILIGHEIDSVoORSCHRIFTEN

LEES EN VoLG ALLE INSTRUCTIES.

WAARSchUWING: Om het risico op letsel te reduceren, laat kinderen dit product niet gebruiken.

WAARSchUWING: Het monteren en demonteren van dit product moet uitsluitend door volwassenen gebeuren.

WAARSchUWING: Verwijder of blokkeer de vlotteropening niet terwijl de filterpomp/zandfilter in werking is.

WAARSchUWING: Houd de handen en het haar van de zwembadstofzuiger weg terwijl de filterpomp in werking is.

WAARSchUWING: Gebruik de filterpomp/zandfilter niet terwijl er personen in het zwembad zijn.

WAARSchUWING: U moet ervoor zorgen dat de filterpomp of zandfilter losgekoppeld is van het stopcontact voor u onderhoud uitvoert anders is er een ernstig risico op letsel of overlijden.

oPMERKING: Verwijder het product uit het zwembad voor u een afdekking over het zwembad plaatst.

oPMERKING: Tekeningen enkel voor illustratiedoeleinden. Mogelijk geen weerspiegeling van het werkelijke product. Niet op schaal.

oNDERDELEN LIJST

oNDERDEEL	NAAM	HoEVEELHEID
1	Klep	1
2	Body	1
3	Debris Compartment	1
4	Bescherming onderaan	1
5	Slang	1
6	Drukklep	1
7	Drukklep filter	1
8	Dichting	1
9	Borstel	1
10	Dobber	2
11	Slang Adaptor	1
12	Slang Klem	1

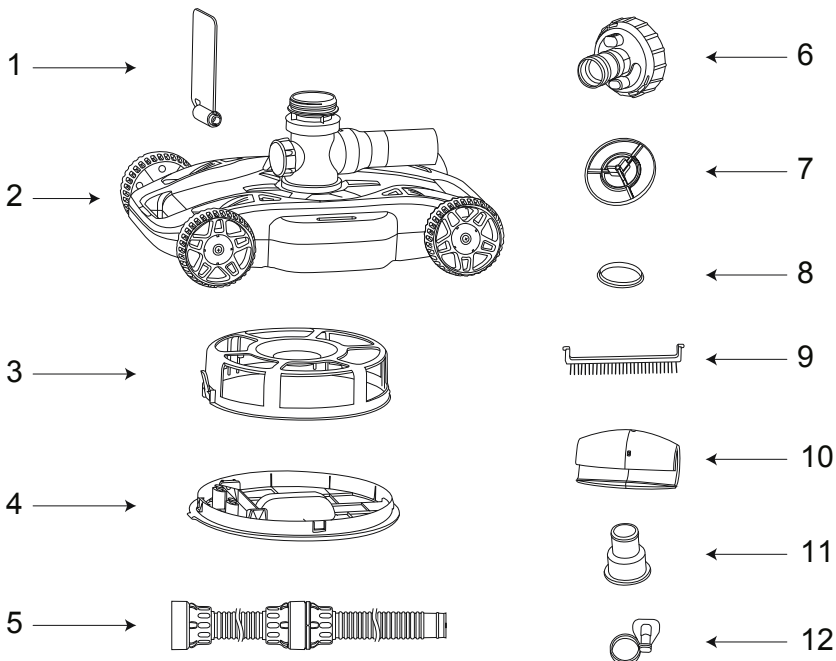

Toepasbare Pomp: 1,500-3,200 gal./h Filter Pomp of Zand Filter
Toepasbaar Zwembad: 22' (6.7 m) en onder Bovengronds Zwembad

INStALLATIE

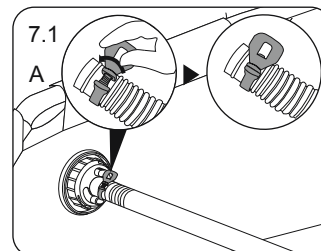
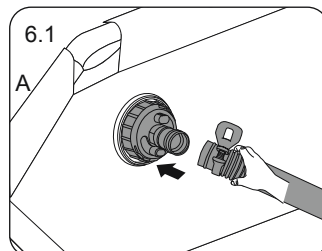
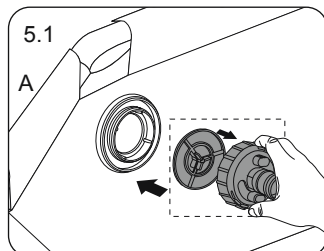
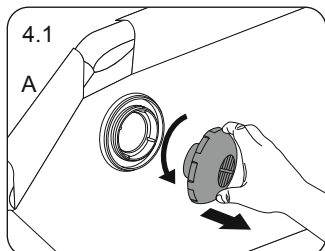
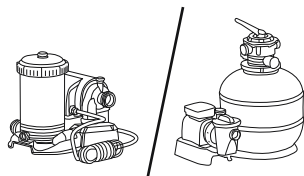
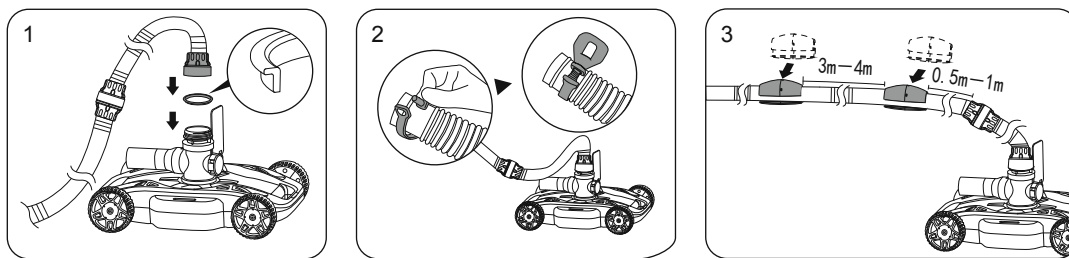

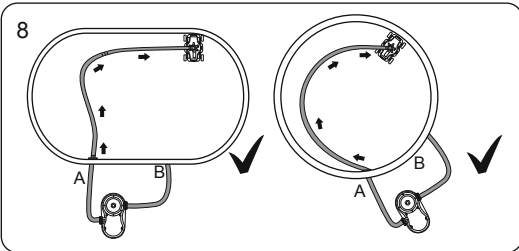
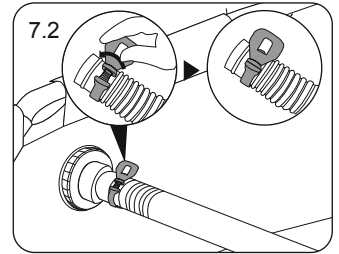
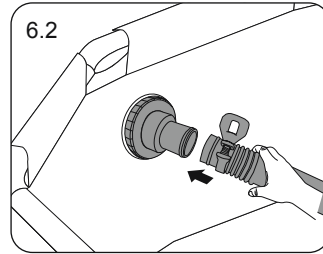
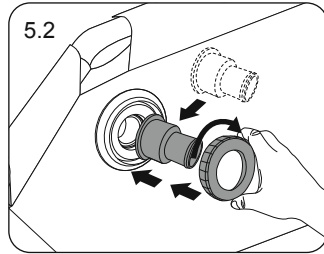
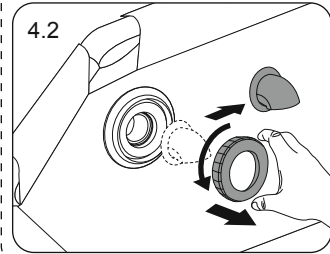
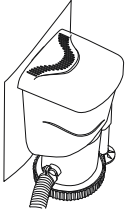

HOE TE GEBRUIKEN

Indien de volgende situaties voorkomen tijdens gebruik, doe alstublieft het volgende om de robot in de beste conditie te houden.

1. Indien de slang zinkt tijdens gebruik, pas alstublieft de positie van de dobber aan.
2. Indien de volgende situaties voorkomen wanneer u de hogedrukpomp gebruikt, volg alstublieft de gebruiksdiagram en pas de drukklep knop aan om de snelheid van het schoonmaakapparaat te verlagen:
 - 2.1 Indien de slang in de knoop raakt door langdurig gebruik nadat de slang uitgerold is.
 - 2.2 De robot gaat te snel, de wielen vallen om of de wielen gaan niet langs de bodem van het zwembad.
3. Indien de robot aanstaat voor een lange tijd, indien de route van het apparaat de bodem van het zwembad niet grotendeels omvat of indien de route in herhaling valt, pas alstublieft de klok voor de wielen aan indien nodig.
4. Indien u aanpast naar een 1,500 gal. filterpomp, verwijder alstublieft de borstel.

NOTA: Het is normaal voor de robot om water te lekken bij de slang aansluitingen gedurende het water aanleveringsproces.

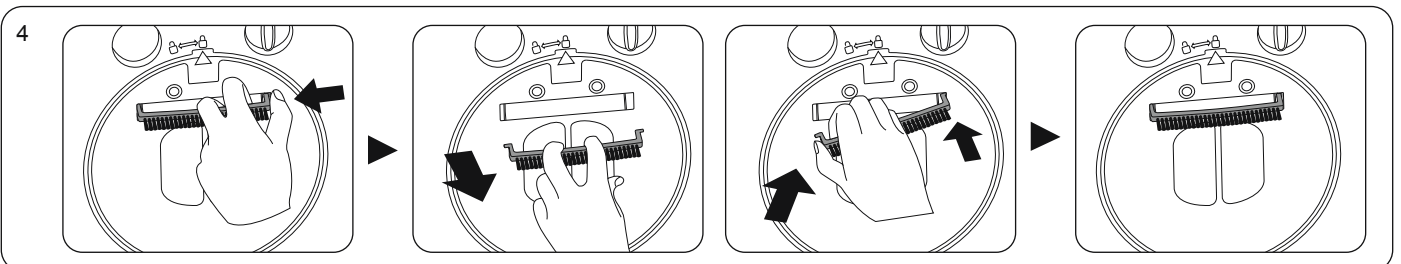
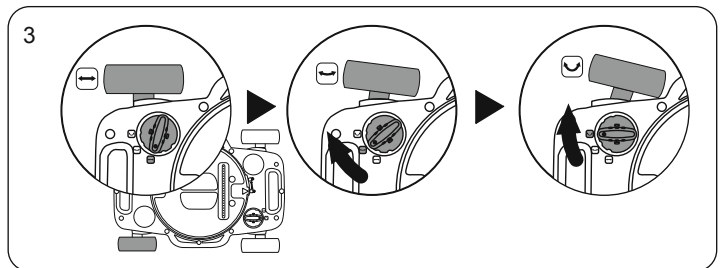
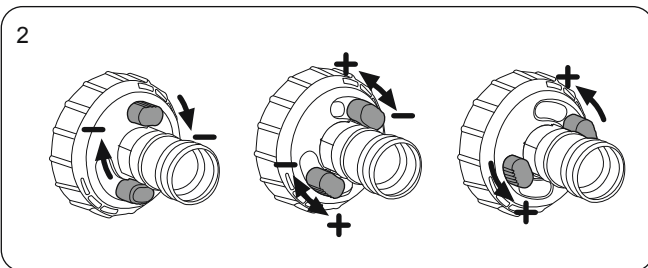
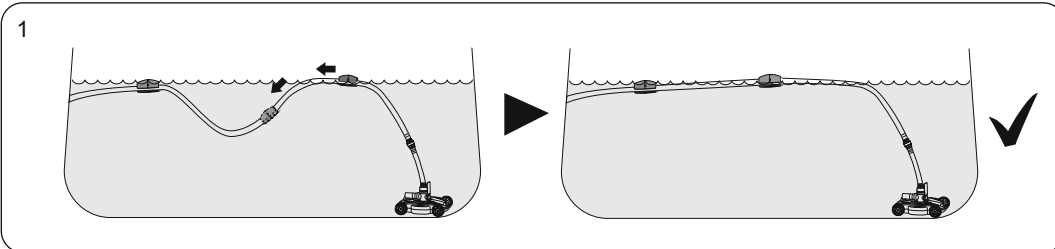

HOE SCHOON TE MAKEN

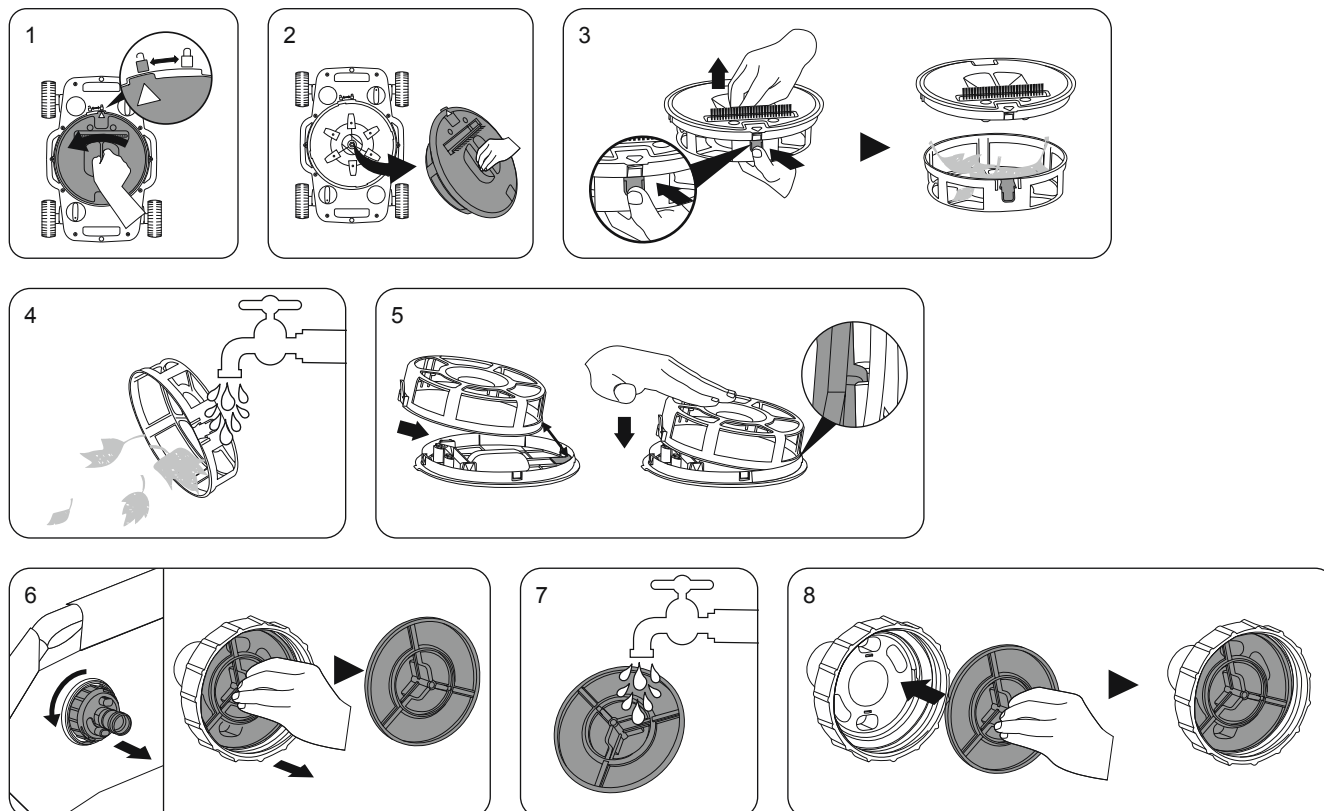

FOUTEN OPSPOREN

Probleem	Mogelijke Oorzaak	Oplossing
Robot neemt niet al het debris op, gaat zeer traag of beweegt niet meer.	Debris compartiment is vol.	Maak het debris compartiment schoon. Spoel af met water om debris te verwijderen.
	Drukklep filter is verstopt.	Maak de drukklep filter schoon. Spoel af met water om debris te verwijderen.
	Zwembad zuigaansluiting is verstopt.	Maak de zuigaansluiting schoon. Spoel af met water om debris te verwijderen.
	De filter cartridge of zand filter is te vuil.	Filter pomp - Stop de pomp, blokkeer de aansluiten A en B om te vermijden dat water uit het zwembad loopt, en maak de filter cartridge schoon of verplaats indien nodig. Zandfilter pomp - Ontkoppel het schoonmaakapparaat van het zwembad, doe een backwash en spoel goed af om het zand schoon te maken.
	Lucht in de pomp.	Stop de filterpomp of zandfilter, verwijder de lucht en start het terug op.
	De robot loopt vast op plooien.	Check de bodem van het zwembad. Indien er enige plooien zijn, verminder deze plooien. Kijk of de debris filter in de zuigkop vuil is. Maak deze filter schoon. Kijk of de filter cartridge of de zandfilter vuil is. Maak de filter cartridge en zandfilter schoon.
	Wiel zit vast.	Check en verwijder enige debris van het wiel.
	De waterklep opent niet	Open de waterklep.
Debris compartiment of drukklep filter is beschadigd.	Ga terug naar de winkel voor assistentie.	
De slangen zitten in een knoop.	Slang rolt zich niet volledig uit.	Zet de pomp uit, verbind het product opnieuw met de diagonale positie van het zwembad, de waterslang moet in een C-vorm hebben en het product moet in het water geplaatst zijn, in de richting van de waterslag.
	De slang zinkt in het water.	Pas de positie van de dobber aan, zodat de slang op het water drijft.
	De robot gaat te snel.	Pas de drukklep aan.
De route van de robot omvat niet het hele zwembad.	De wielen zitten niet in de juiste positie.	Pas de hoek van de wielen aan

ADVERTENCIA DE FUNCIONAMIENTO

INSTRUCCIONES IMPORTANTES DE SEGURIDAD

LEA Y SIGA TODAS LAS INSTRUCCIONES.

ADVERTENCIA: Para reducir el riesgo de lesiones, no permita que los niños utilicen este producto.

ADVERTENCIA: El montaje y desmontaje de este producto sólo debe ser realizado por un adulto.

ADVERTENCIA: No quite ni obstruya la abertura del flotador mientras la bomba de filtrado/filtro de arena esté funcionando.

ADVERTENCIA: Mantenga las manos y el pelo alejados del limpiafondos de la piscina mientras la bomba de filtrado/filtro de arena esté en funcionamiento.

ADVERTENCIA: No utilice la bomba de filtrado/filtro de arena mientras la piscina esté ocupada.

ADVERTENCIA: Asegúrese de que la bomba de filtrado/filtro de arena esté desenchufada antes de iniciar cualquier operación de mantenimiento, de lo contrario existe un grave riesgo de lesiones o muerte.

NOTA: Quite el producto de la piscina antes de cubrirla.

NOTA: Los dibujos son sólo para fines ilustrativos. Pueden no reflejar el producto real. No están a escala.

LISTA DE PIEZAS

ARTÍCULO	NOMBRE	CANT.
1	Aleta	1
2	Cuerpo Principal	1
3	Compartimento de Residuos	1
4	Tapa Inferior	1
5	Manguera	1
6	Válvula de Descarga	1
7	Filtro de Válvula de Descarga	1
8	Junta	1
9	Cepillo	1
10	Flotador	2
11	Adaptador para Manguera	1
12	Abrazadera para Manguera	1

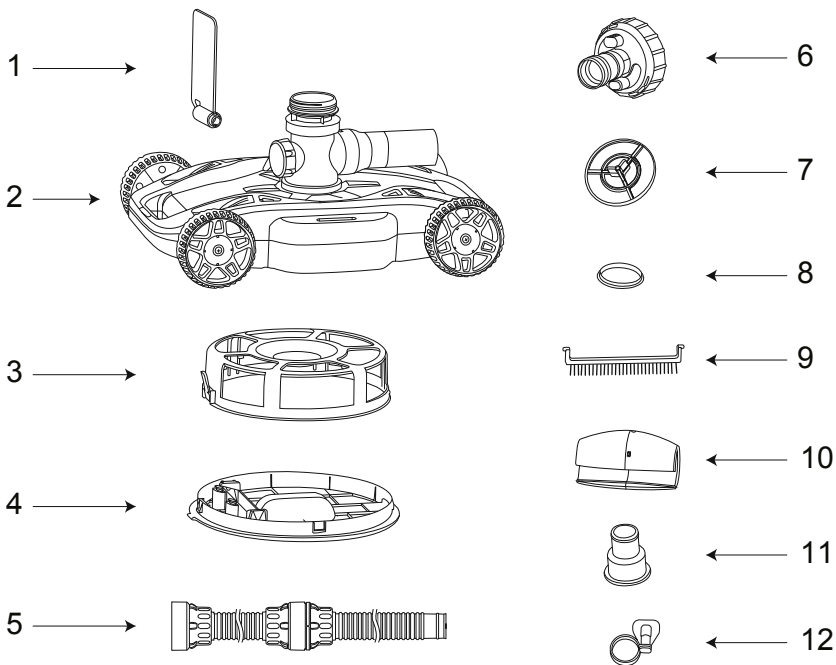

Bomba aplicable: Bomba de Filtrado de 1.500-3.200 galones/hora o Filtro de Arena
Piscina aplicable: 22' (6,7m) y por debajo de Piscina Desmontable

MONTAJE

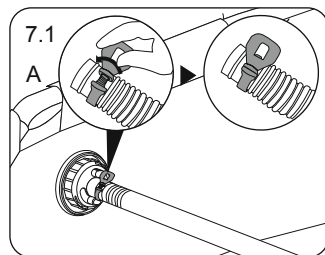
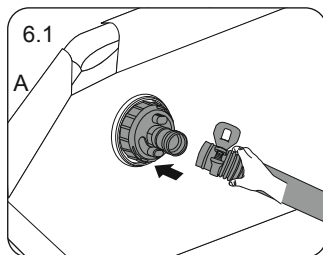
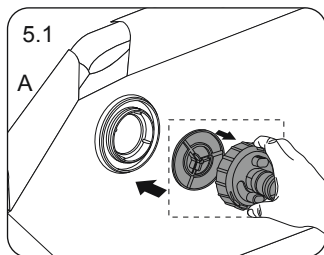
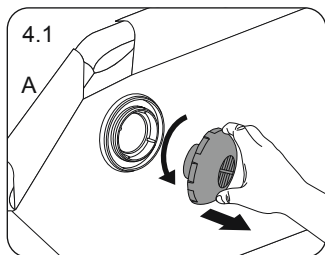
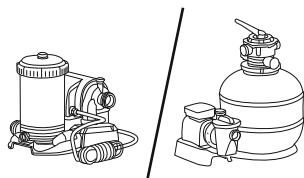
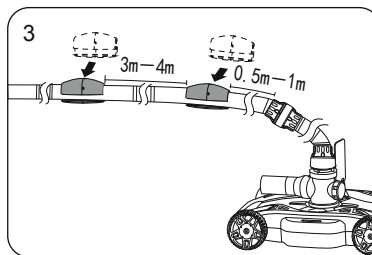
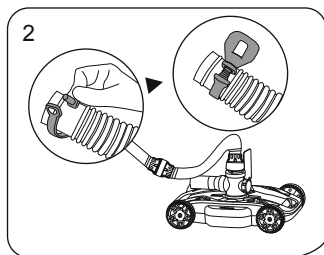
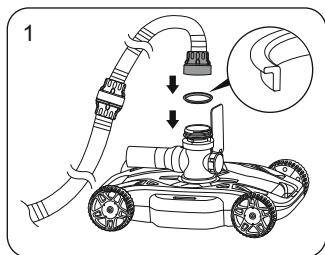

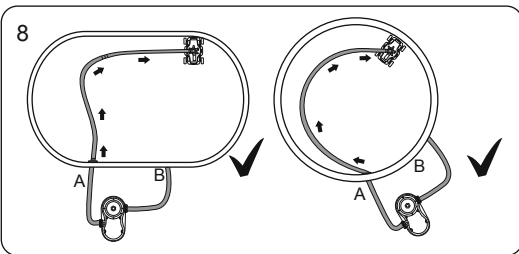
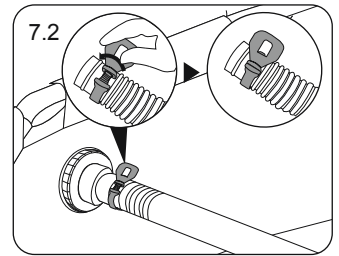
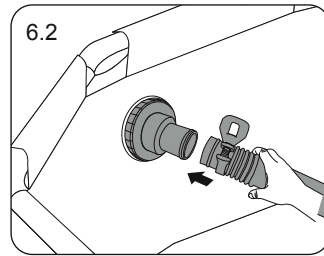
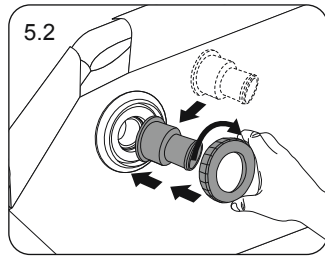
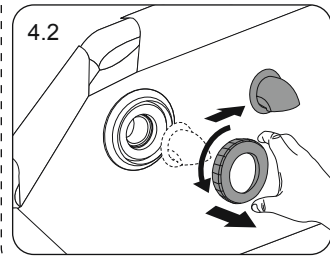
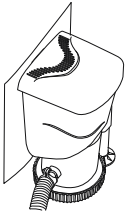

CÓMO UTILIZAR EL PRODUCTO

Si se producen las siguientes situaciones durante el funcionamiento, por favor, opere como se indica para mantener el robot en las mejores condiciones de funcionamiento.

1. Durante el funcionamiento, si la manguera se hunde por debajo de la superficie del agua, por favor, ajuste la posición del flotador.
2. Cuando se adapte a una bomba de gran caudal, si se producen las siguientes situaciones, consulte el diagrama de funcionamiento y ajuste el mando de la válvula de descarga para reducir adecuadamente la velocidad de funcionamiento del limpiafondos:
 - 2.1. Después de enderezar las mangueras, se ha producido un grave atasco de mangueras en el funcionamiento continuo a largo plazo;
 - 2.2. El robot opera demasiado rápido, las ruedas se voltean o las ruedas no se mueven a lo largo del fondo de la piscina.
3. Cuando el robot opera por mucho tiempo, si la pista de rodaje no cubre la mayor parte del área de la piscina, o la pista de rodaje se repite, por favor, ajuste el mando de ángulo de la rueda adecuadamente.
4. Cuando se adapte a la bomba de filtrado de 1.500 galones, por favor quite el cepillo.

NOTA: Es normal que el robot pierda agua en las juntas de las tuberías de agua durante el proceso de abastecimiento de agua.

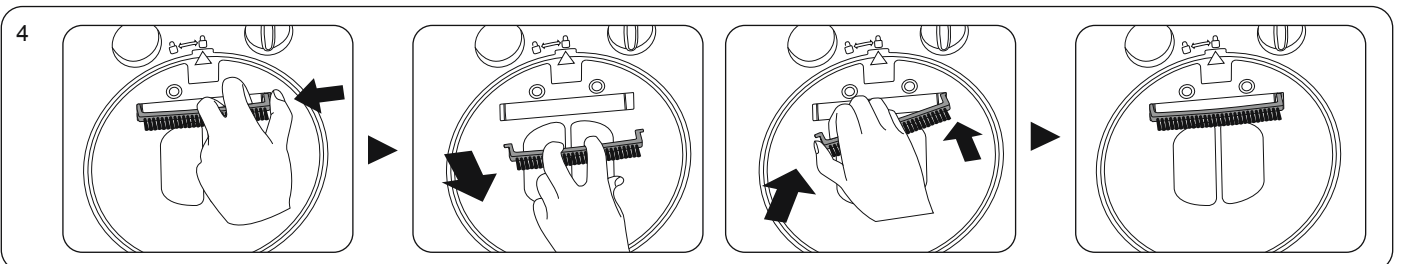
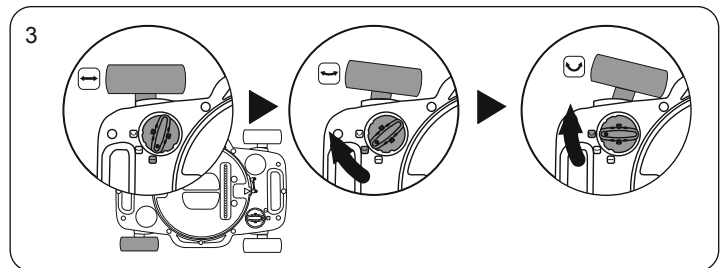
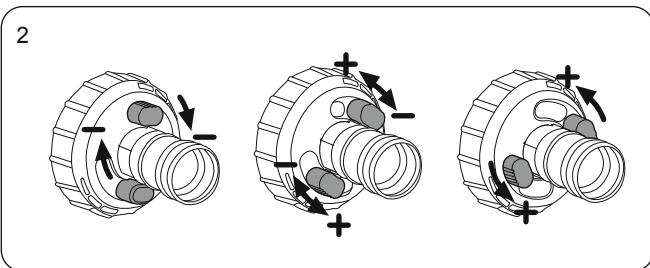
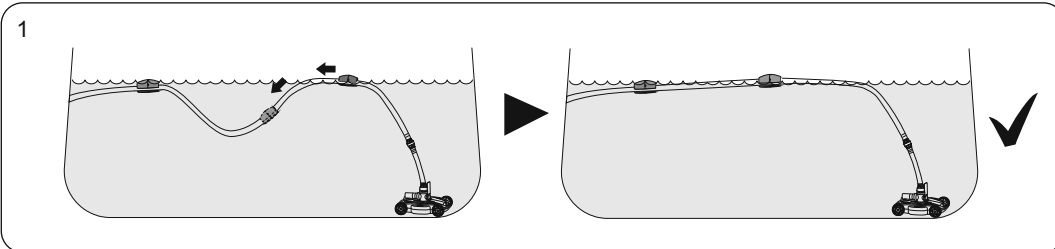

COMO LIMPIAR EL PRODUCTO

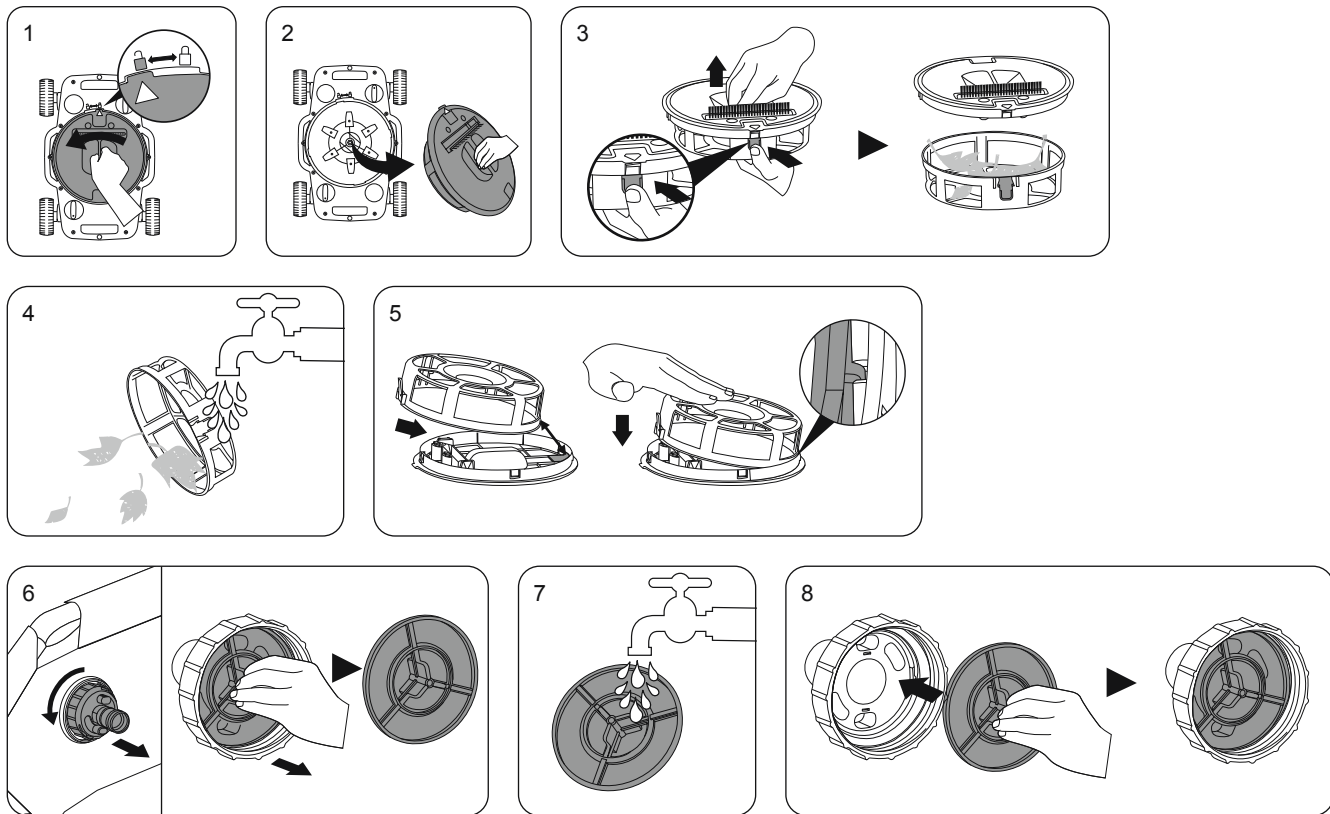

SOLUCIÓN DE PROBLEMAS

Problema	Posible Causa	Solución
El robot no captura los residuos, se mueve lentamente o no se mueve.	El compartimento de residuos está lleno	Limpie el compartimento de residuos. Enjuague con agua para quitar los residuos.
	El filtro de válvula de descarga está obstruido.	Limpie el filtro de válvula de descarga. Enjuague con agua para quitar los residuos.
	El accesorio de succión de la piscina está obstruido	Limpie el accesorio de aspiración de la piscina. Enjuague con agua para quitar los residuos.
	El cartucho de filtro o la arena están demasiado sucios	Bomba de filtrado - Detenga la bomba, bloquee el conector A y B para evitar que el agua salga de la piscina, y limpie el cartucho de filtro o cámbielo si es necesario. Bomba de filtrado de arena - Desconecte el limpiafondos de la piscina, realice un lavado a contracorriente y un enjuague para limpiar la arena.
	Aire en el interior de la bomba	Detenga la bomba de filtrado o el filtro de arena, expulse el aire y vuelva a empezar.
	El robot está atascado en arrugas	Verifique el fondo de la piscina. Si hay arrugas, nivele la piscina para reducirlas. Compruebe si la rejilla de residuos del interior del cabezal está sucia. Limpie la rejilla de residuos. Compruebe si el cartucho de filtro o la arena del filtro están sucios. Limpie el cartucho de filtro o lave la arena del filtro.
	La rueda está atascada	Verifique y quite los residuos de la rueda.
	La válvula de agua no abre	Abra la válvula de agua
Las mangueras están enredadas	Compartimento de residuos o filtro de válvula de descarga dañado	Vuelva a la tienda para obtener asistencia
	Manguera no enderezada	Apague la bomba, vuelva a conectar el producto en la posición diagonal de la piscina, la manguera de agua debe estar en forma de C, el producto debe ser colocado en el agua en la dirección de la manguera de agua.
	La manguera se hunde en el agua	Ajuste la posición del flotador para que la manguera flote en el agua.
La trayectoria de conducción del robot no puede recorrer toda la piscina	La velocidad de funcionamiento del robot es demasiado rápida	Regule la válvula de descarga
	Las ruedas no están en la posición correcta	Ajuste el ángulo de conducción de la rueda

DRIFTSADVARSEL

SIKKERHEDSINSTRUKSER

LÆS OG FØLG ALLE ANVISNINGER.

ADVARSEL: For at reducere risikoen for personskade må børn ikke tillades adgang til dette produkt.

ADVARSEL: Montering og demontering må kun udføres af voksne.

ADVARSEL: Fjern/blokér ikke åbningen, mens filterpumpen/sandfilteret er i brug.

ADVARSEL: Hold hænder og hår væk fra bassinstøvsugeren, mens filterpumpen/sandfilteret er i brug.

ADVARSEL: Anvend ikke filterpumpen/sandfilteret, mens svømmebassinet er optaget.

ADVARSEL: Sørg for, at filterpumpen/sandfilteret er frakoblet, før der foretages nogen vedligeholdelse, da der ellers er risiko for personskade eller død.

BEMÆRK: Fjern dette produkt fra svømmebassinet, før presenningen lægges på.

BEMÆRK: Tegningerne er udelukkende til illustrationsbrug. De gengiver måske ikke det aktuelle produkt. Illustrationen er ikke målfast.

RESERVEDELSLISTE

VARE	BENÆVNELSE	Antal
1	Flap	1
2	Hovedhus	1
3	Snavsrum	1
4	Bundbetræk	1
5	Slange	1
6	Trykafastningsventil	1
7	Trykafastningsventilfilter	1
8	Forsegling	1
9	Børste	1
10	Flydemekanisme	2
11	Slangeadapter	1
12	Spændebånd	1

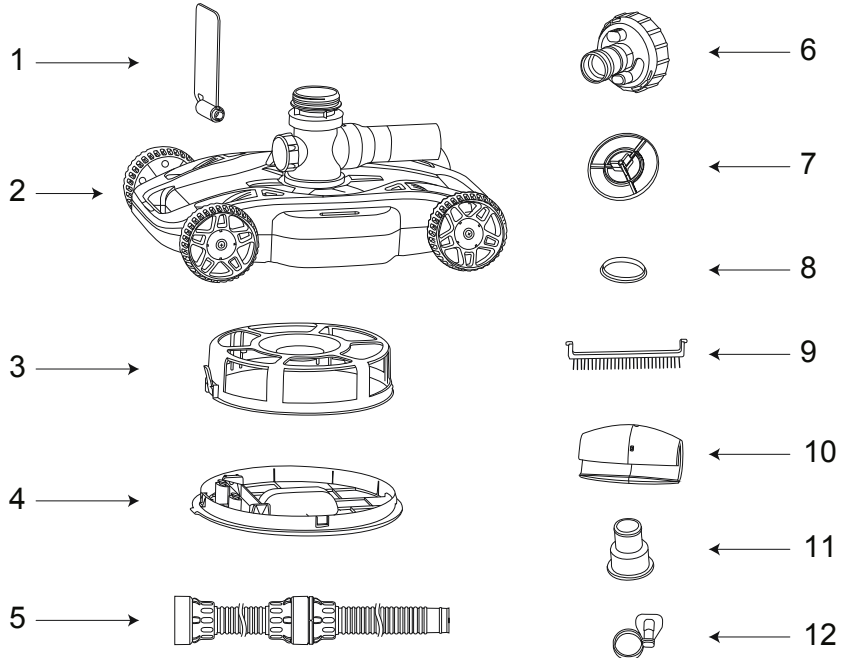

Egnet pumpe: 5.678-12.113 l (1.500-3.200 gal.)/t filterpumpe eller sandfilter

Egnet pool: Pool på jorden 6,7 m (22') og derunder

INSTALLATION

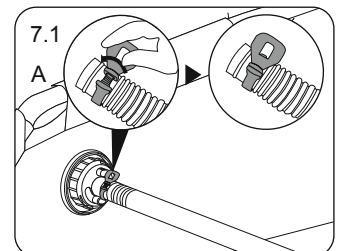
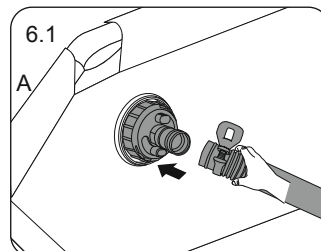
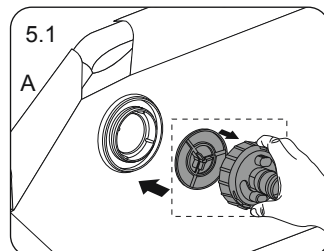
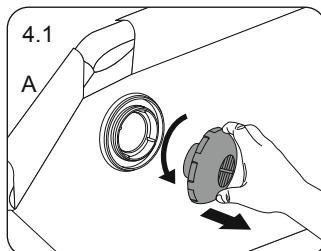
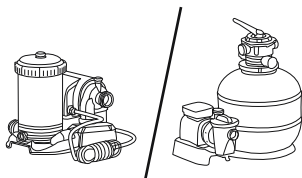
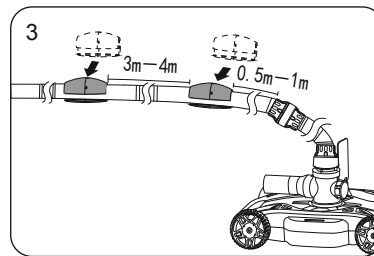
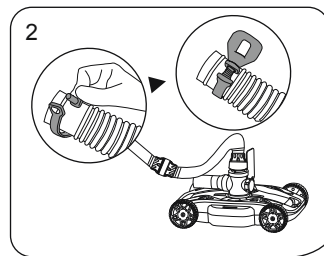
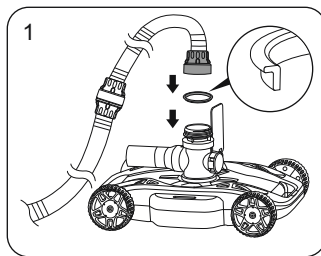

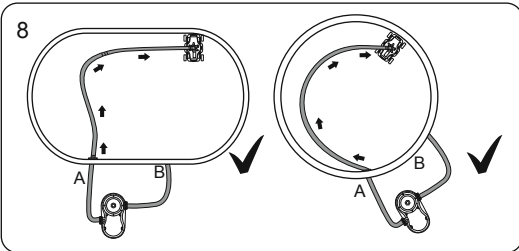
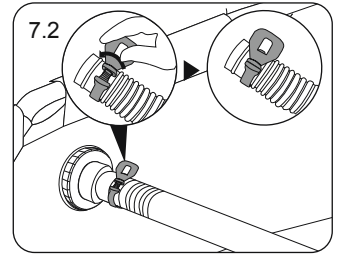
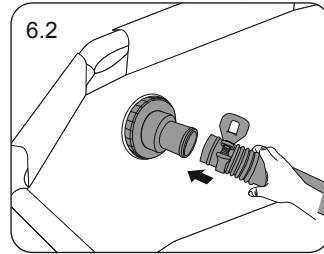
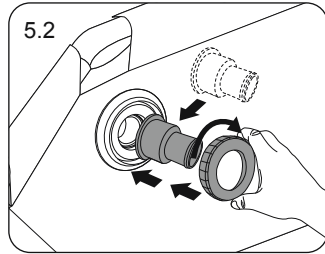
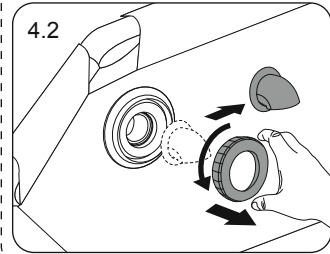
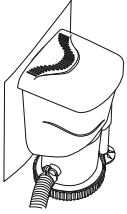

SÅDAN RENGØRES PRODUKTET

Hvis følgende situationer opstår under drift, skal du betjene som vist for at holde robotten i den bedste driftstilstand.

1. Hvis slangen synker under vandoverfladen under drift, skal du justere flyderens position.
2. Ved tilpasning til en høj-flow pumpe, hvor følgende situationer opstår, henvises der til betjeningsdiagrammet, og trykknappen justeres for at reducere rensers driftshastighed:
 - 2.1. Efter at slangerne er rettet ud, opstod der alvorlig slangesammenfiltrering i kontinuerlig langvarig drift.
 - 2.2. Robotten kører for hurtigt, hjulene vælter, eller hjulene bevæger sig ikke langs bunden af poolen.
3. Når robotten kører i lang tid, hvis køresporet ikke dækker det meste af poolområdet, eller køresporet gentages. Juster hjulvinkelknappen korrekt.
4. Når du tilpasser til en 5.678L (1.500 gal.) filterpumpe, skal du fjerne børsten.

BEMÆRK: Det er normalt, at robotten lækker vand ved vandrørsforbindelserne under vandforsyningsprocessen.

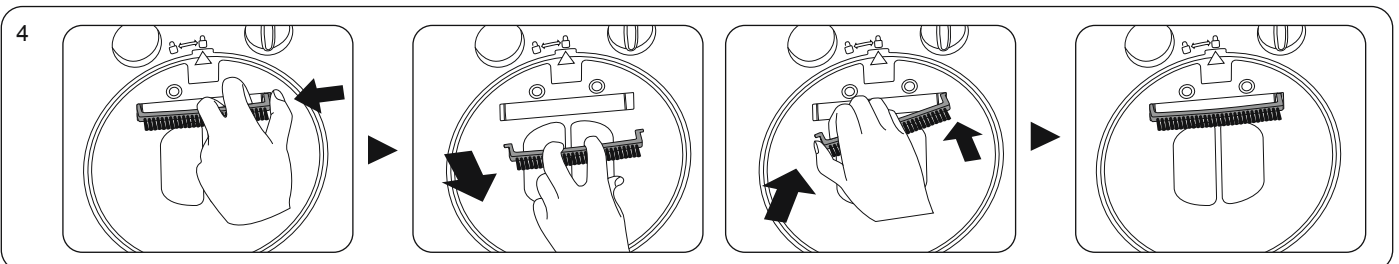
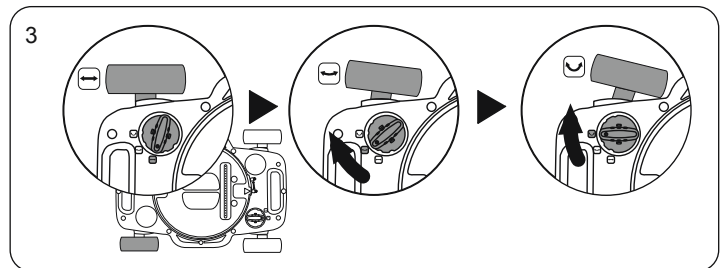
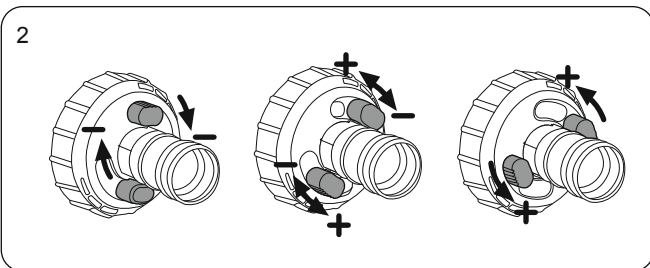
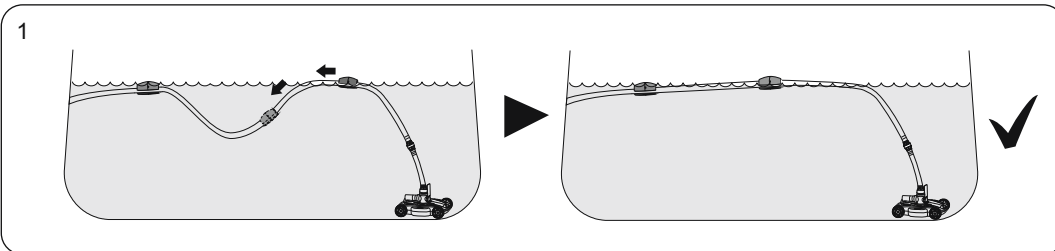

SÅDAN RENGØRES PRODUKTET

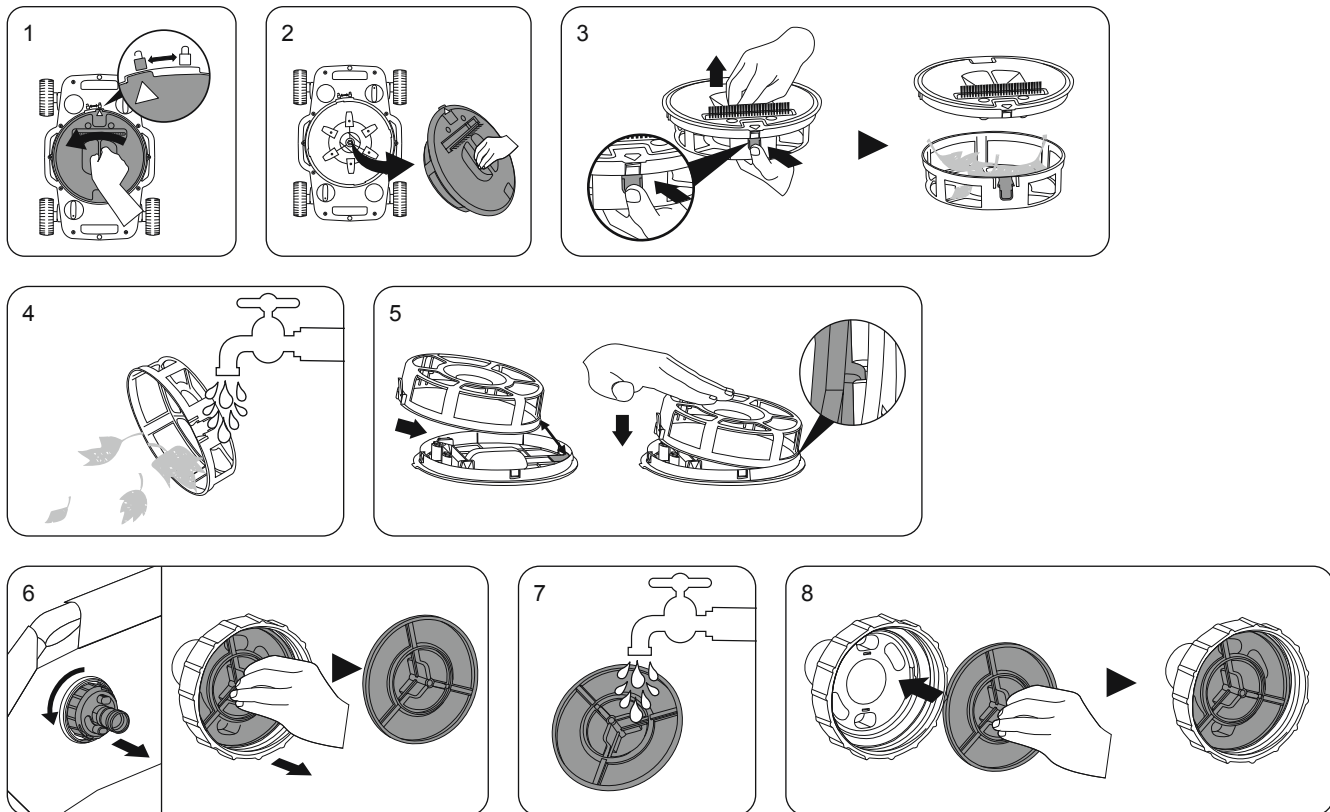

FEJLFINDING

Problem	Mulig årsag	Løsning
Robotten fanger ikke snavs, bevæger sig langsomt eller bevæger sig slet ikke.	Snavssamleren er fyldt op	Rens snavssamleren. Skyl med vand for at fjerne snavs.
	Trykafslætningsventilfilteret er tilstoppet	Rengør trykafslætningsventilfilteret. Skyl med vand for at fjerne snavs.
	Poolens sugefitting er tilstoppet	Rengør poolens sugefitting. Skyl med vand for at fjerne snavs.
	Filterpatronen eller sandet er for snavset	Filterpumpe - Stop pumpen, tilstop tilkobling A og B for at hindre vandet i at løbe ud af bassinet, og rens filterpatronen eller udskift den om nødvendigt. Sandfilterpumpe - Kobl renseren fra bassinet, foretag en returskyllning og skylning for at rense sandet.
	Luft i pumpen	Standt filterpumpen eller sandfilteret, afluft og start igen.
	Robotten sidder fast på rynker	Kontroller bassinbunden. Hvis der er rynker, skal bassinet anbringes mere jævnt og vandret for at reducere dem. Se efter, om snavssien i renserhovedet er snavset. Rens snavssien. Se efter, om filterpatronen eller filtersandet er snavset. Rens filterpatronen eller returskyl filtersandet.
	Hjulet sidder fast	Se efter og rens hjulet for snavs.
	Vandventilen blev ikke åbnet	Åbn vandventilen
	Beskadiget snavs-kammer eller trykafslætningsventilfilter	Vend tilbage til butikken for at få hjælp
Slangerne er viklet ind	Slange ikke rettet ud	Sluk pumpen, kobl produktet til på den oprindelige position i bassinet. Vandslangen skal have facon som et C. Produktet skal være placeret i vandet vendt mod vandslangen.
	Slangen synker ned i vandet	Juster flyderens position for at få slangen til at flyde på vandet.
	Robottens kørehastighed er for hurtig	Regulering af overtryksventil
Køresporet for robotten kan ikke dække hele poolen	Hjulene er ikke i den korrekte position	Juster hjulenes kørevinkel

AVISO DE FUNCIONAMENTO

IMPORTANTES INSTRUÇÕES DE SEGURANÇA
LER E SEGUIR TODAS AS INSTRUÇÕES.

ADVERTÊNCIA: Para reduzir o risco de ferimentos, não permita que as crianças utilizem este produto.

ADVERTÊNCIA: A montagem e desmontagem deste produto deve ser realizada apenas por adultos.

ADVERTÊNCIA: Não remova ou obstrua a abertura do flutuador enquanto a bomba de filtração/filtro de areia estiver a operar.

ADVERTÊNCIA: Mantenha as mãos e o cabelo longe do aspirador da piscina enquanto a bomba de filtração/filtro de areia estiver a operar.

ADVERTÊNCIA: Não utilize a bomba de filtração/filtro de areia enquanto a piscina estiver ocupada.

ADVERTÊNCIA: Assegure-se de que a bomba de filtração/filtro de areia está desligada da corrente antes de se iniciar qualquer manutenção ou pode haver risco grave de ferimentos ou morte.

NOTA: Retire o produto da piscina antes de colocar uma cobertura sobre a piscina.

NOTA: Desenhos apenas para fins de ilustração. Podem não refletir o produto real. Não estão à escala.

LISTA DE PARTES

ITEM	NOME	QTD
1	Aba	1
2	Corpo Principal	1
3	Compartimento de Resíduos	1
4	Tampa Inferior	1
5	Mangueira	1
6	Válvula de Escape	1
7	Filtro da Válvula de Escape	1
8	Junta Vedante	1
9	Escova	1
10	Flutuador	2
11	Adaptador de Mangueira	1
12	Abraçadeira de Mangueira	1

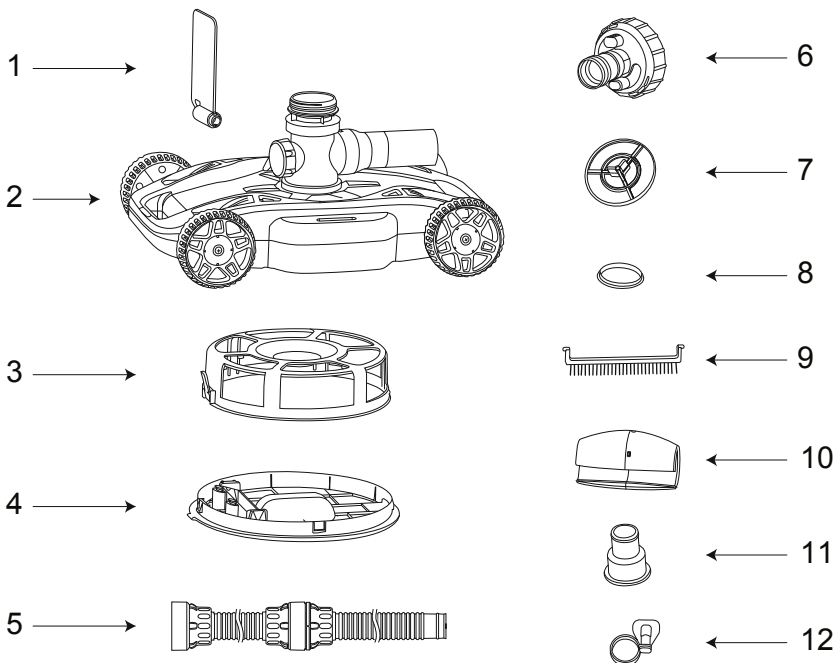

Bomba Aplicável: 1,500-3,200 gal./h Bomba de Filtração ou Filtro de Areia
Piscina Aplicável: 22' (6,7m) e abaixo da Piscina Desmontável

MONTAGEM

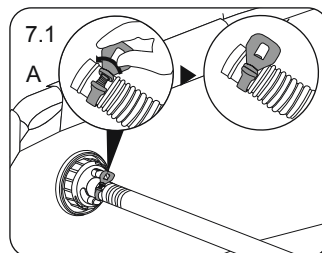
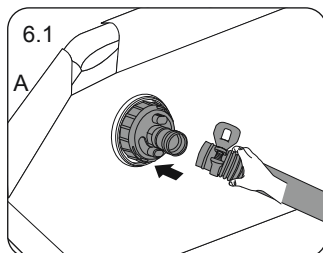
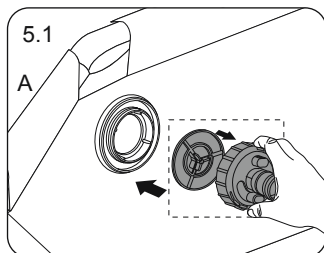
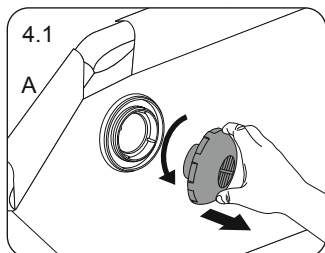
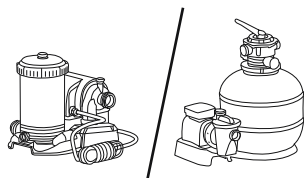
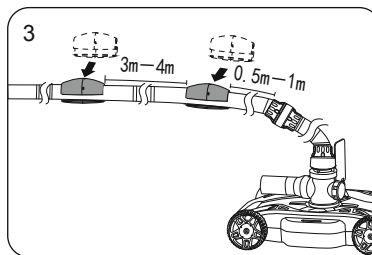
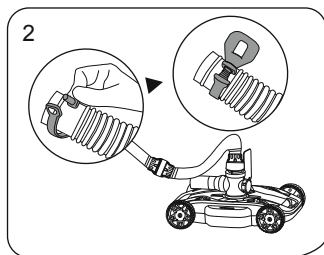
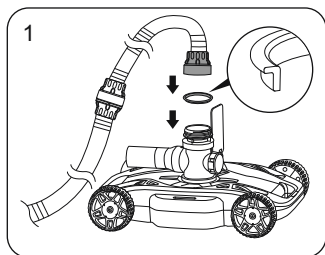

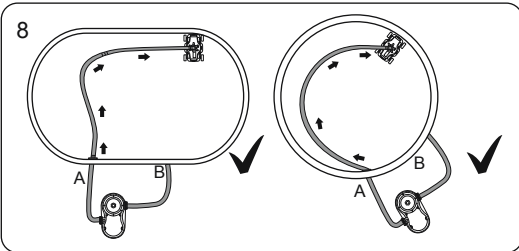
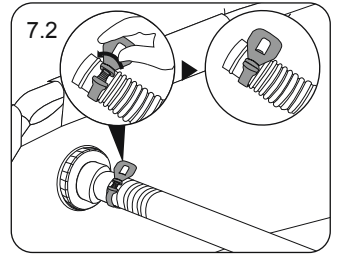
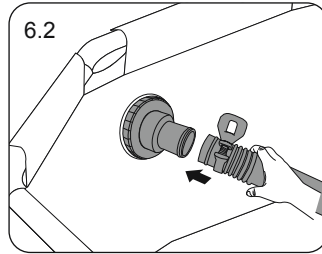
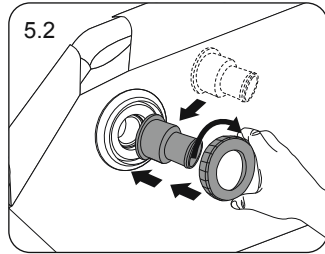
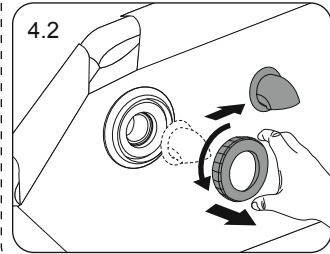
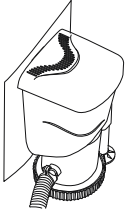

COMO UTILIZAR O PRODUTO

Se as seguintes situações ocorrerem durante o funcionamento, por favor opere como mostrado para manter o robô nas melhores condições de funcionamento.

1. Durante o funcionamento, se a mangueira se afundar abaixo da superfície da água, por favor ajuste a posição do flutuador.
2. Ao adaptar-se a uma bomba de alto caudal, se ocorrerem as seguintes situações, consulte o diagrama de funcionamento, e ajuste a manivela da válvula de escape para reduzir adequadamente a velocidade de funcionamento do aspirador:
 - 2.1. Após as mangueiras serem endireitadas, ocorreu um grave entrelaçamento da mangueira em operação contínua a longo prazo;
 - 2.2. O robô funciona muito depressa, as rodas tombam ou as rodas não se movem ao longo do fundo da piscina.
3. Quando o robô funciona durante muito tempo, se o percurso de condução não cobrir a maior parte da área da piscina, ou se a caminho for repetido, por favor, ajuste adequadamente a manivela do ângulo da roda.
4. Ao adaptar-se a uma bomba de filtração de 1.500 galões, por favor remova a escova.

NOTA: É normal que o robô vazze água nas juntas dos tubos de água durante o processo de alimentação de água.

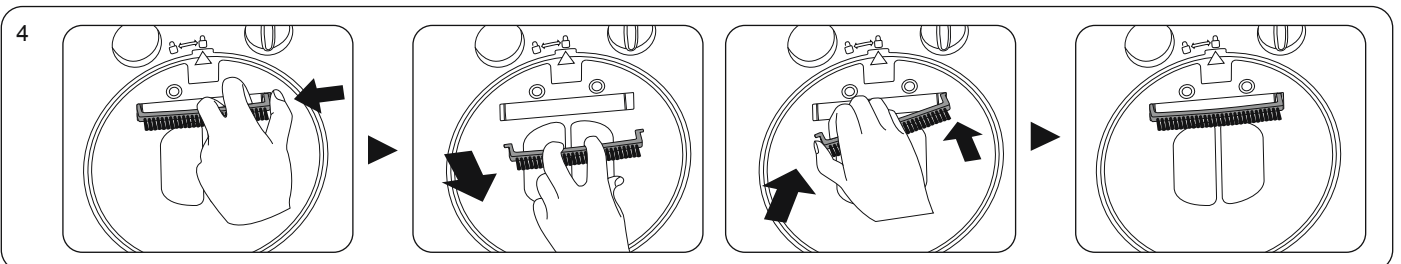
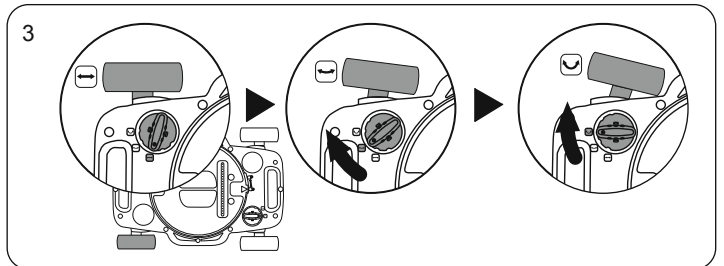
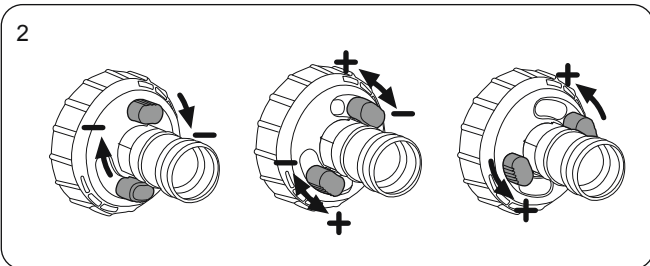
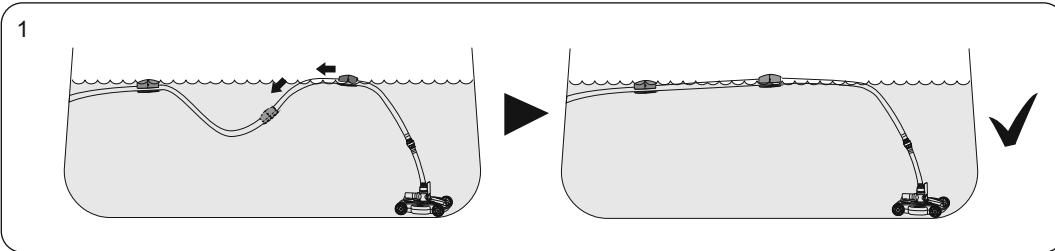

COMO LIMPAR O PRODUTO

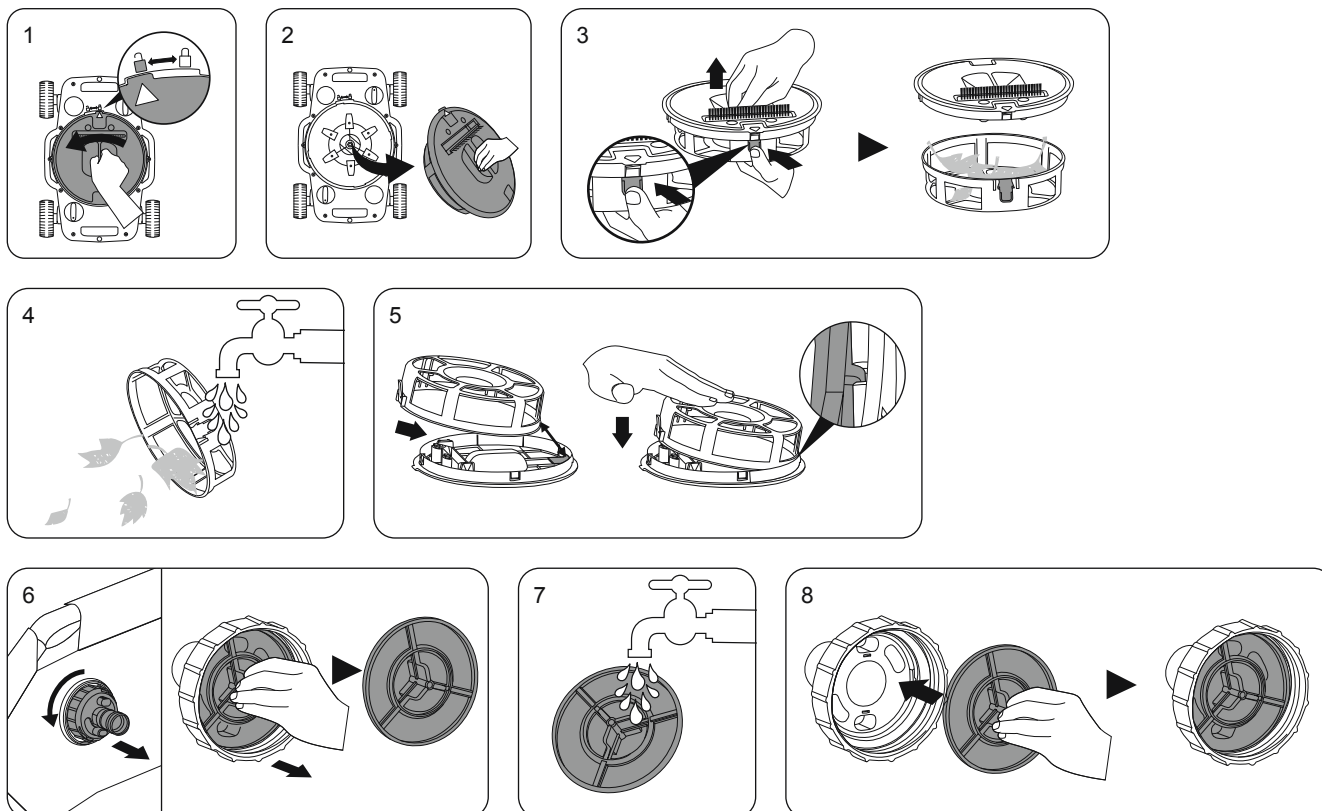

SOLUÇÃO DE PROBLEMAS

Problema	Possível Causa	Solução
O robô não captura os resíduos, move-se lentamente ou não se move de todo.	O compartimento de resíduos está cheio	Limpar o compartimento de resíduos. Lavar com água para remover os resíduos.
	O filtro da válvula de escape entupido	Limpar o filtro da válvula de escape. Lavar com água para remover os resíduos.
	O acessório de aspiração da piscina está entupido	Limpar o acessório de aspiração da piscina. Lavar com água para remover os resíduos.
	O cartucho do filtro ou areia está sujo demais	Bomba de filtração - Pare a bomba, bloqueie o conector A e B para evitar que a água saia da piscina, e limpe o cartucho do filtro ou substitua-o se necessário. Bomba de filtro de areia - Desligar o aspirador da piscina, realizar retrolavagem e enxaguamento para limpar a areia.
	Ar no interior da bomba	Pare a bomba de filtração ou filtro de areia, elimine o ar e recomece.
	O robô está preso em dobras	Verifique o fundo da piscina. Se houver dobras, nivele a piscina para as reduzir. Verifique se a peneira de resíduos no interior da cabeça está suja. Limpar a peneira de resíduos. Verifique se o cartucho do filtro ou a areia do filtro está suja. Limpe o cartucho do filtro ou lave novamente a areia do filtro.
	A roda está emperrada	Verifique e remova os detritos da roda.
	A válvula de água não abre	Abra a válvula de água
	O compartimento de resíduos ou o filtro da válvula de escape está danificado	Volte à loja para obter assistência
As mangueiras estão entrelaçadas	Mangueira não endireitada	Desligue a bomba, volte a ligar o produto na posição diagonal da piscina, a mangueira de água deve estar em forma de C, o produto deve ser colocado na água na direção da mangueira de água.
	A mangueira afunda-se na água	Ajuste a posição do flutuador para que a mangueira flutue sobre a água.
	A velocidade de funcionamento do robô é rápida demais	Regule a válvula de escape
O percurso de condução do robô não pode cobrir toda a piscina	As rodas não se encontram na posição correta	Ajuste o ângulo de condução das rodas

ΠΡΟΕΙΔΟΠΟΙΗΣΗ ΛΕΙΤΟΥΡΓΙΑΣ

ΣΗΜΑΝΤΙΚΕΣ ΟΔΗΓΙΕΣ ΑΣΦΑΛΕΙΑΣ

ΔΙΑΒΑΣΤΕ ΚΑΙ ΑΚΟΛΟΥΘΗΣΤΕ ΟΛΕΣ ΤΙΣ ΟΔΗΓΙΕΣ.

ΠΡΟΕΙΔΟΠΟΙΗΣΗ: ΓΙΑ ΝΑ ΜΕΙΩΣΤΕ ΤΟΝ ΚΙΝΔΥΝΟ ΤΡΑΥΜΑΤΙΣΜΟΥ, ΜΗΝ ΕΠΙΤΡΕΠΕΤΕ ΣΕ ΠΑΙΔΙΑ ΝΑ ΧΡΗΣΙΜΟΠΟΙΟΥΝ ΑΥΤΟ ΤΟ ΠΡΟΪΟΝ.

ΠΡΟΕΙΔΟΠΟΙΗΣΗ: Η ΣΥΝΑΡΜΟΛΟΓΗΣΗ ΚΑΙ ΑΠΟΣΥΝΑΡΜΟΛΟΓΗΣΗ ΑΥΤΟΥ ΤΟΥ ΠΡΟΪΟΝΤΟΣ ΠΡΕΠΕΙ ΝΑ ΠΡΑΓΜΑΤΟΠΟΙΕΙΤΑΙ ΜΟΝΟ ΑΠΟ ΕΝΗΛΙΚΕΣ.

ΠΡΟΕΙΔΟΠΟΙΗΣΗ: ΜΗΝ ΑΦΑΙΡΕΙΤΕ Η ΠΑΡΕΜΠΟΔΙΖΕΤΕ ΤΟ ΑΝΟΙΓΜΑ ΤΟΥ ΠΛΩΤΗΡΑ ΕΝΩ ΒΡΙΣΚΕΤΑΙ ΣΕ ΛΕΙΤΟΥΡΓΙΑ Η ΑΝΤΛΙΑ ΦΙΛΤΡΟΥ/ΦΙΛΤΡΟ ΑΜΜΟΥ.

ΠΡΟΕΙΔΟΠΟΙΗΣΗ: ΚΡΑΤΗΣΤΕ ΤΑ ΧΕΡΙΑ ΚΑΙ ΤΑ ΜΑΛΛΙΑ ΜΑΚΡΙΑ ΑΠΟ ΤΗ ΣΚΟΥΠΑ ΠΙΣΙΝΑΣ ΕΝΩ ΒΡΙΣΚΕΤΑΙ ΣΕ ΛΕΙΤΟΥΡΓΙΑ Η ΑΝΤΛΙΑ ΦΙΛΤΡΟΥ/ΦΙΛΤΡΟ ΑΜΜΟΥ.

ΠΡΟΕΙΔΟΠΟΙΗΣΗ: ΜΗΝ ΧΡΗΣΙΜΟΠΟΙΕΙΤΕ ΤΗΝ ΑΝΤΛΙΑ ΦΙΛΤΡΟΥ/ΦΙΛΤΡΟ ΑΜΜΟΥ ΕΝΩ ΥΠΑΡΧΟΥΝ ΑΤΟΜΑ ΣΤΗΝ ΠΙΣΙΝΑ.

ΠΡΟΕΙΔΟΠΟΙΗΣΗ: ΕΞΑΣΦΑΛΙΣΤΕ ΟΤΙ Η ΑΝΤΛΙΑ ΦΙΛΤΡΟΥ/ΦΙΛΤΡΟ ΑΜΜΟΥ ΕΙΝΑΙ ΑΠΟΣΥΝΔΕΔΕΜΕΝΑ ΑΠΟ ΤΗΝ ΗΛΕΚΤΡΙΚΗ ΠΑΡΟΧΗ ΠΡΙΝ ΞΕΚΙΝΗΣΕΙ ΟΠΟΙΔΗΠΟΤΕ ΣΥΝΤΗΡΗΣΗ ΔΙΑΦΟΡΕΤΙΚΑ ΥΠΑΡΧΕΙ ΣΟΒΑΡΟΣ ΚΙΝΔΥΝΟΣ ΤΡΑΥΜΑΤΙΣΜΟΥ Η ΘΑΝΑΤΟΥ.

ΣΗΜΕΙΩΣΗ: ΑΦΑΙΡΕΣΤΕ ΤΟ ΠΡΟΪΟΝ ΑΠΟ ΤΗΝ ΠΙΣΙΝΑ ΠΡΙΝ ΑΠΟ ΤΗΝ ΤΟΠΟΘΕΤΗΣΗ ΕΝΟΣ ΚΑΛΥΜΜΑΤΟΣ ΠΑΝΩ ΑΠΟ ΤΗΝ ΠΙΣΙΝΑ.

ΣΗΜΕΙΩΣΗ: ΤΑ ΣΧΕΔΙΑ ΕΙΝΑΙ ΜΟΝΟ ΓΙΑ ΛΟΓΟΥΣ ΑΠΕΙΚΟΝΙΣΗΣ. ΜΠΟΡΕΙ ΝΑ ΜΗΝ ΑΝΤΑΠΟΚΡΙΝΟΝΤΑΙ ΣΤΟ ΠΡΑΓΜΑΤΙΚΟ ΠΡΟΪΟΝ. ΔΕΝ ΕΙΝΑΙ ΥΠΟ ΚΛΙΜΑΚΑ.

ΛΙΣΤΑ ΕΞΑΡΤΗΜΑΤΩΝ

ΣΤΟΙΧΕΙΟ	ΟΝΟΜΑ	ΠΟΣΟΤΗΤΑ
1	ΠΤΕΡΥΓΙΑ	1
2	ΚΥΡΙΟ ΣΩΜΑ	1
3	ΧΩΡΟΣ ΣΥΛΟΓΗΣ ΣΥΝΤΡΙΜΜΑΤΩΝ	1
4	ΚΑΤΩ ΚΑΛΥΜΜΑ	1
5	ΕΥΚΑΜΠΤΟΣ ΣΩΛΗΝΑΣ	1
6	ΒΑΛΒΙΔΑ ΕΚΤΟΝΩΣΗΣ ΠΙΕΣΗΣ	1
7	ΦΙΛΤΡΟ ΒΑΛΒΙΔΑΣ ΕΚΤΟΝΩΣΗΣ ΠΙΕΣΗΣ	1
8	ΣΦΡΑΓΙΣΗ	1
9	ΒΟΥΡΤΣΑ	1
10	ΠΛΩΤΗΡΑΣ	2
11	ΠΡΟΣΑΡΜΟΓΕΑΣ ΓΙΑ ΕΥΚΑΜΠΤΟ ΣΩΛΗΝΑ	1
12	ΣΦΙΓΚΤΗΡΑΣ ΓΙΑ ΕΥΚΑΜΠΤΟ ΣΩΛΗΝΑ	1

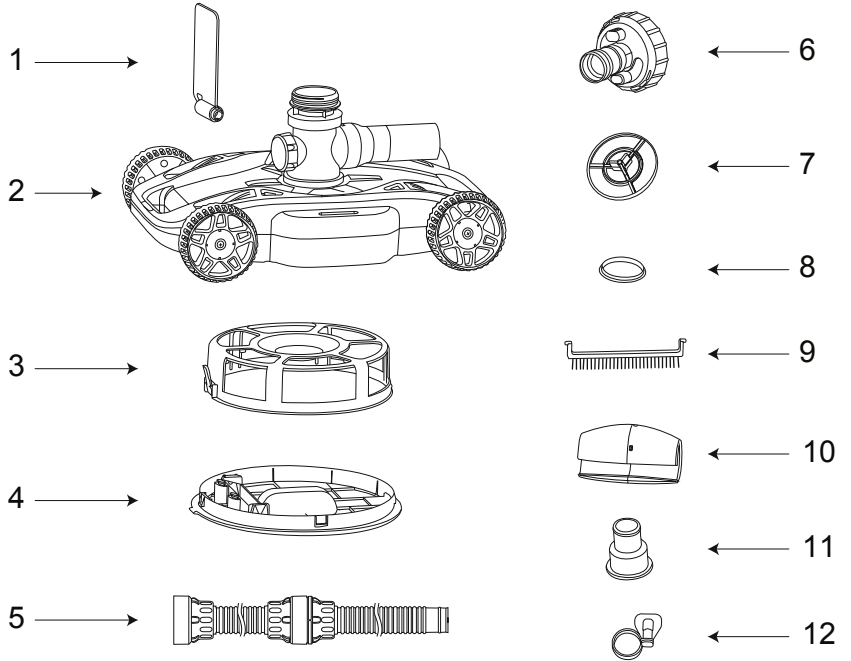

ΕΦΑΡΜΟΣΙΜΗ ΑΝΤΛΙΑ: 1.500 - 3.200 ΓΑΛΙΝΙΑ / ΩΡΑ ΑΝΤΛΙΑ ΜΕ ΦΙΛΤΡΟ Ή ΑΝΤΛΙΑ ΑΜΜΟΥ
ΕΦΑΡΜΟΣΙΜΗ ΠΙΣΙΝΑ: 22' ΠΟΔΙΑ (6,7 ΜΕΤΡΑ) ΚΑΙ ΚΑΤΩ ΑΠΟ ΤΗΝ ΠΙΣΙΝΑ ΠΟΥ ΕΙΝΑΙ ΠΑΝΩ ΣΤΟ ΕΔΑΦΟΣ

ΕΓΚΑΤΑΣΤΑΣΗ

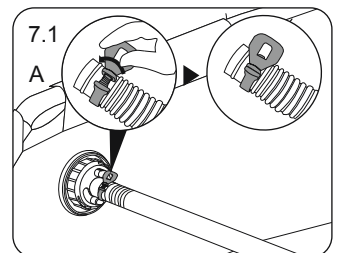
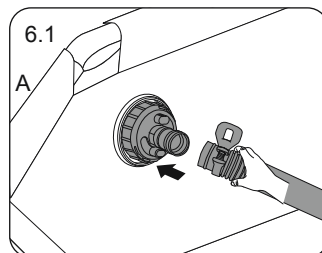
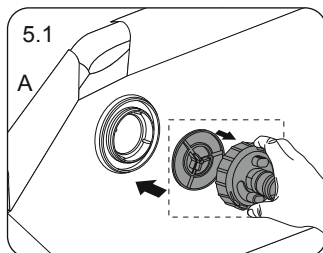
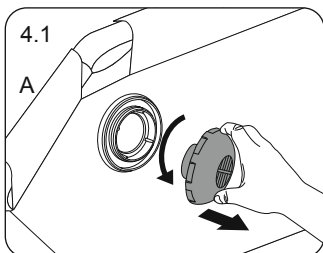
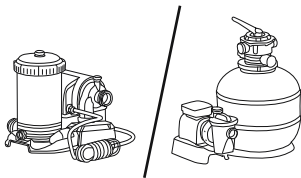
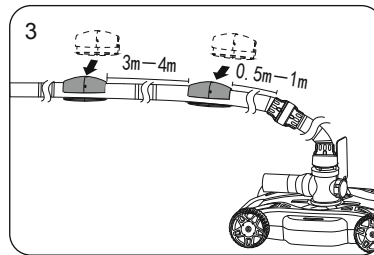
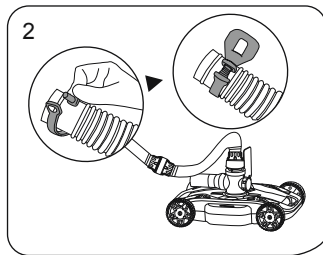
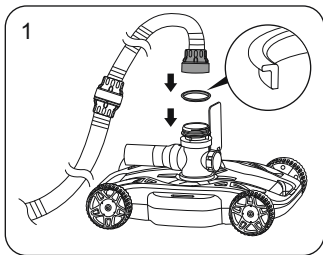

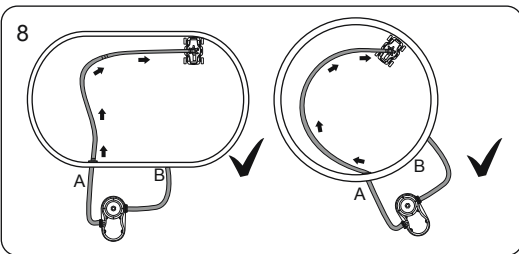
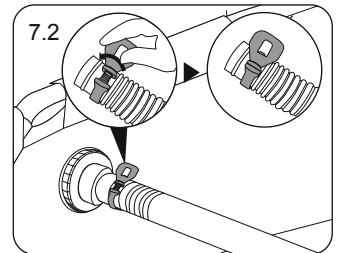
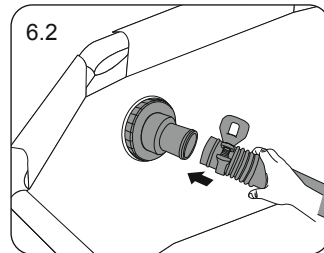
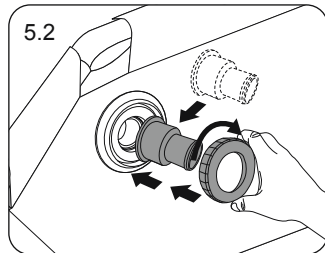
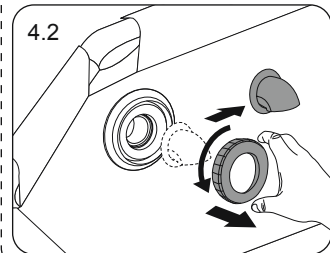
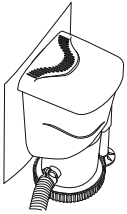

ΠΩΣ ΝΑ ΧΡΗΣΙΜΟΠΟΙΗΣΕΤΕ ΤΟ ΠΡΟΪΟΝ

ΕΑΝ ΤΥΧΟΝ ΠΡΟΚΥΨΟΥΝ ΟΙ ΑΚΟΛΟΥΘΕΣ ΚΑΤΑΣΤΑΣΕΙΣ ΚΑΤΑ ΤΗ ΔΙΑΡΚΕΙΑ ΤΗΣ ΛΕΙΤΟΥΡΓΙΑΣ, ΠΑΡΑΚΑΛΟΥΜΕ ΝΑ ΤΟ ΛΕΙΤΟΥΡΓΗΣΕΤΕ ΟΠΩΣ ΦΑΙΝΕΤΑΙ ΩΣΤΕ ΝΑ ΔΙΑΤΗΡΗΣΕΤΕ ΤΟ ΡΟΜΠΟΤ ΣΤΗΝ ΚΑΛΥΤΕΡΗ ΛΕΙΤΟΥΡΓΙΚΗ ΤΟΥ ΚΑΤΑΣΤΑΣΗ.

1. ΚΑΤΑ ΤΗ ΔΙΑΡΚΕΙΑ ΤΗΣ ΛΕΙΤΟΥΡΓΙΑΣ, ΕΑΝ Ο ΕΥΚΑΜΠΤΟΣ ΣΩΛΗΝΑΣ ΒΥΘΟΣΤΕΙ ΚΑΤΩ ΑΠΟ ΤΗΝ ΕΠΙΦΑΝΕΙΑ ΤΟΥ ΝΕΡΟΥ, ΡΥΘΜΙΣΤΕ ΤΗΝ ΘΕΣΗ ΤΟΥ ΠΛΩΤΗΡΑ.
2. ΚΑΤΑ ΤΗΝ ΠΡΟΣΑΡΜΟΓΗ ΣΕ ΑΝΤΛΙΑ ΥΨΗΛΗΣ ΡΟΗΣ, ΕΑΝ ΠΡΟΚΥΨΟΥΝ ΟΙ ΑΚΟΛΟΥΘΕΣ ΚΑΤΑΣΤΑΣΕΙΣ, ΑΝΑΤΡΕΞΤΕ ΣΤΟ ΔΙΑΓΡΑΜΜΑ ΛΕΙΤΟΥΡΓΙΑΣ ΑΚΙ ΡΥΘΜΙΣΤΕ ΤΗ ΒΑΛΒΙΔΑ ΕΚΤΟΝΩΣΗΣ ΠΙΕΣΗΣ, ΩΣΤΕ ΝΑ ΜΕΙΩΣΕΤΕ ΚΑΤΑΛΛΗΛΑ ΤΗΝ ΤΑΧΥΤΗΤΑ ΛΕΙΤΟΥΡΓΙΑΣ ΤΟΥ ΚΑΘΑΡΙΣΤΗ:
 - 2.1. ΜΕΤΑ ΤΗΝ ΕΥΘΥΓΡΑΜΜΙΣΗ ΤΩΝ ΕΥΚΑΜΠΤΩΝ ΣΩΛΗΝΩΝ, ΣΗΜΕΙΩΘΗΚΕ ΣΟΒΑΡΗ ΕΜΠΛΟΚΗ ΤΩΝ ΕΥΚΑΜΠΤΩΝ ΣΩΛΗΝΩΝ ΣΕ ΣΥΝΕΧΗ ΜΕΓΑΛΗΣ ΔΙΑΡΚΕΙΑΣ ΛΕΙΤΟΥΡΓΙΑ.
 - 2.2. ΤΟ ΡΟΜΠΟΤ ΤΡΕΧΕΙ ΠΟΛΥ ΓΡΗΓΟΡΑ, ΟΙ ΤΡΟΧΟΙ ΑΝΑΠΟΔΟΓΥΡΙΖΟΥΝ Ή ΟΙ ΤΡΟΧΟΙ ΔΕΝ ΚΙΝΟΥΝΤΑ ΚΑΤΑ ΜΗΚΟΣ ΤΟΥ ΠΥΘΜΕΝΑ ΤΗΣ ΠΙΣΙΝΑΣ.
3. ΟΤΑΝ ΤΟ ΡΟΜΠΟΤ ΤΡΕΧΕΙ ΓΙΑ ΜΕΓΑΛΟ ΔΙΑΣΤΗΜΑ, ΕΙΤΕ Η ΤΡΟΧΙΑ ΤΗΣ ΔΙΑΔΡΟΜΗΣ ΔΕΝ ΚΑΛΥΠΤΕΙ ΤΟ ΜΕΓΑΛΥΤΕΡΟ ΜΕΡΟΣ ΤΗΣ ΕΠΙΦΑΝΕΙΑΣ Ή Η ΤΡΟΧΙΑ ΤΗΣ ΔΙΑΔΡΟΜΗΣ ΕΠΑΝΑΛΑΜΒΑΝΕΤΑΙ. ΡΥΘΜΙΣΤΕ ΚΑΤΑΛΛΗΛΑ ΤΟ ΚΟΥΜΠΙ ΤΗΣ ΓΩΝΙΑΣ ΤΡΟΧΟΥ.
4. ΚΑΤΑ ΤΗΝ ΠΡΟΣΑΡΜΟΓΗ ΣΕ ΑΝΤΛΙΑ ΜΕ ΦΙΛΤΡΟ 1.500 ΓΑΛΟΝΙΩΝ, ΑΦΑΙΡΕΣΤΕ ΤΗΝ ΒΟΥΡΤΣΑ.

ΣΗΜΕΙΩΣΗ: ΕΙΝΑΙ ΦΥΣΙΟΛΟΓΙΚΟ ΓΙΑ ΤΟ ΡΟΜΠΟΤ ΝΑ ΔΙΑΡΡΕΕΙ ΝΕΡΟ ΣΤΟΥΣ ΣΥΝΔΕΣΜΟΥΣ ΤΩΝ ΣΩΛΗΝΩΝ ΝΕΡΟΥ ΚΑΤΑ ΤΗ ΔΙΑΡΚΕΙΑ ΤΗΣ ΔΙΑΔΙΚΑΣΙΑΣ ΠΑΡΟΧΗΣ ΝΕΡΟΥ.

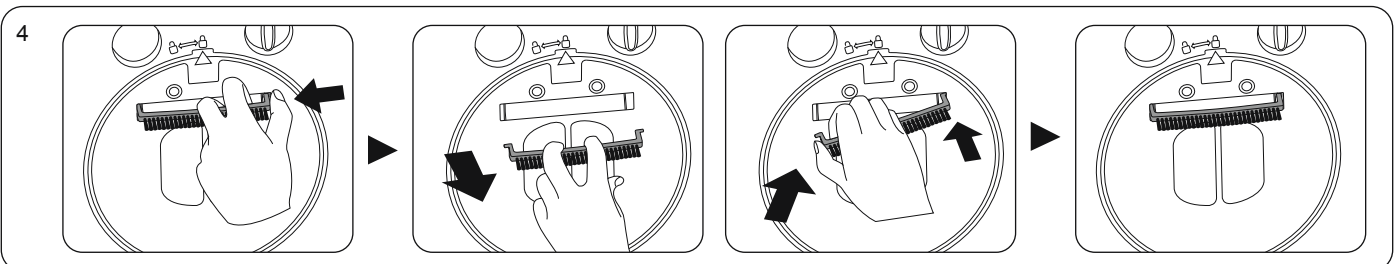
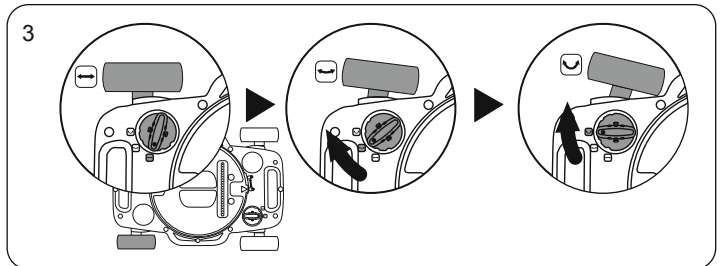
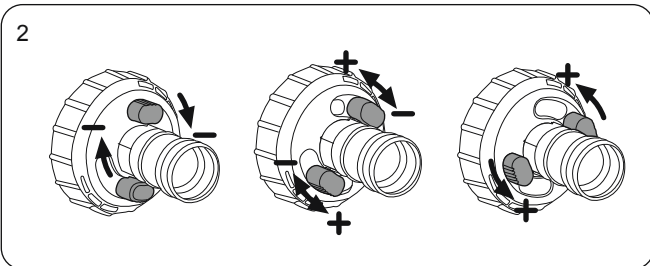
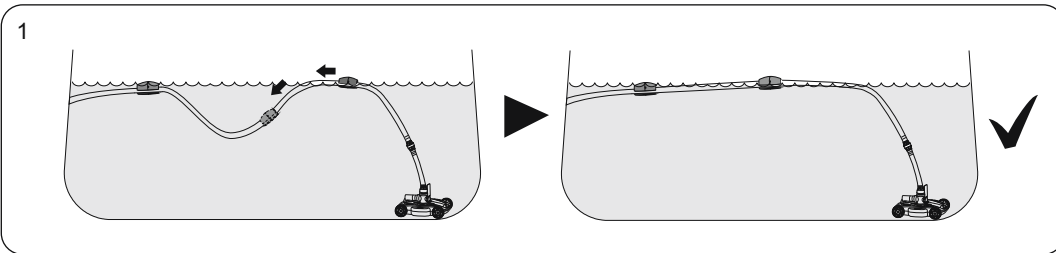

ΠΩΣ ΝΑ ΚΑΘΑΡΙΣΕΤΕ ΤΟ ΠΡΟΪΟΝ

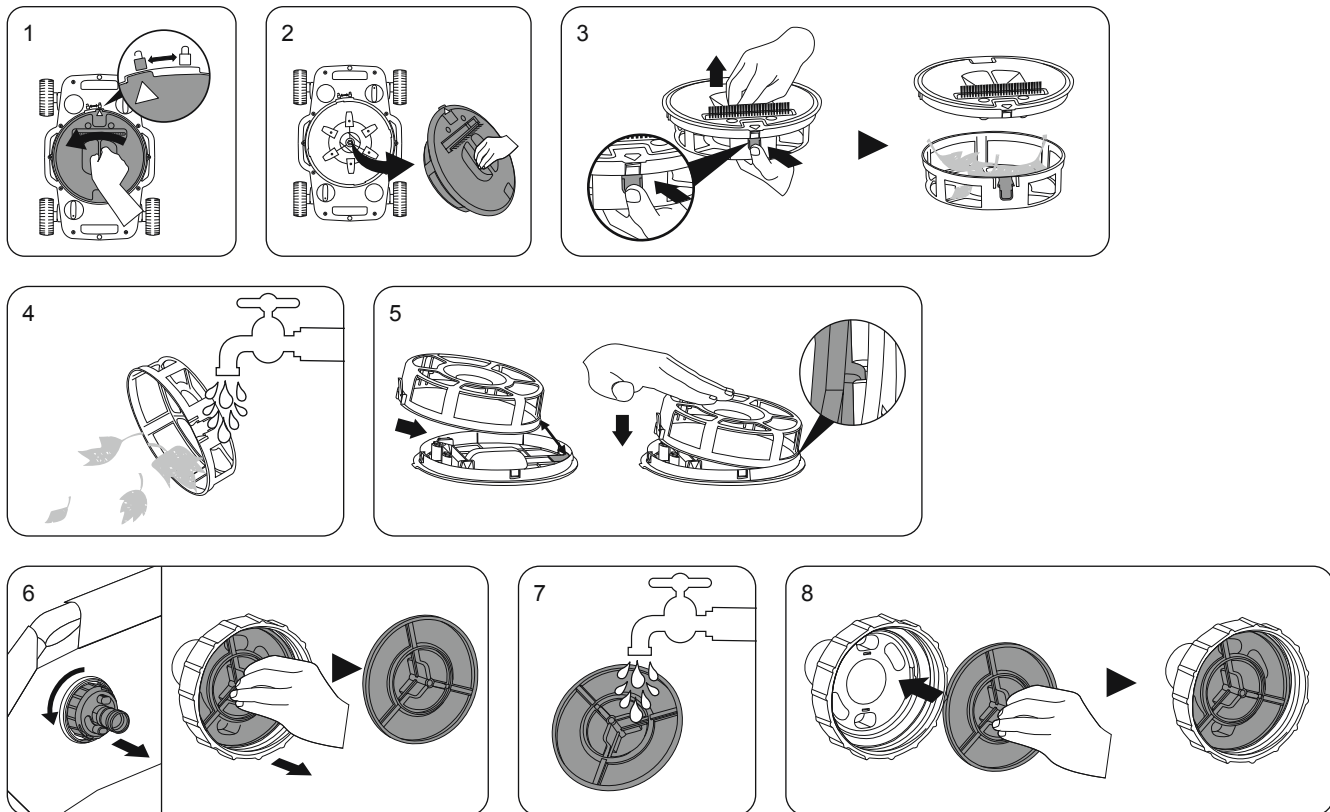

ΑΝΤΙΜΕΤΩΠΙΣΗ ΠΡΟΒΛΗΜΑΤΩΝ

ΠΡΟΒΛΗΜΑ	ΠΙΘΑΝΗ ΑΙΤΙΑ	ΛΥΣΗ
ΤΟ ΡΟΜΠΟΤ ΔΕΝ ΣΥΛΛΕΓΕΙ ΤΑ ΣΥΝΤΡΙΜΜΑΤΑ, ΚΙΝΕΙΤΑΙ ΑΡΓΑ Ή ΔΕΝ ΚΙΝΕΙΤΑΙ ΚΑΘΟΛΟΥ.	Ο ΧΩΡΟΣ ΣΥΛΛΟΓΗΣ ΣΥΝΤΡΙΜΜΑΤΩΝ ΕΙΝΑΙ ΠΛΗΡΗΣ	ΚΑΘΑΡΙΣΤΕ ΤΟΝ ΧΩΡΟ ΣΥΛΛΟΓΗΣ ΣΥΝΤΡΙΜΜΑΤΩΝ. ΞΕΠΛΥΝΕΤΕ ΜΕ ΝΕΡΟ ΩΣΤΕ ΝΑ ΑΦΑΙΡΕΣΕΤΕ ΤΑ ΣΥΝΤΡΙΜΜΑΤΑ.
	ΤΟ ΦΙΛΤΡΟ ΒΑΛΒΙΔΑΣ ΕΚΤΟΝΩΣΗΣ ΠΙΕΣΗΣ ΕΧΕΙ ΦΡΑΞΕΙ	ΚΑΘΑΡΙΣΤΕ ΤΟ ΦΙΛΤΡΟ ΒΑΛΒΙΔΑΣ ΕΚΤΟΝΩΣΗΣ ΠΙΕΣΗΣ. ΞΕΠΛΥΝΕΤΕ ΜΕ ΝΕΡΟ ΩΣΤΕ ΝΑ ΑΦΑΙΡΕΣΕΤΕ ΤΑ ΣΥΝΤΡΙΜΜΑΤΑ.
	ΤΟ ΕΞΑΡΤΗΜΑ ΑΝΑΡΡΟΦΗΣΗΣ ΠΙΣΙΝΑΣ ΕΙΝΑΙ ΦΡΑΓΜΕΝΟ	ΚΑΘΑΡΙΣΤΕ ΤΟ ΕΞΑΡΤΗΜΑ ΑΝΑΡΡΟΦΗΣΗΣ ΠΙΣΙΝΑΣ. ΞΕΠΛΥΝΕΤΕ ΜΕ ΝΕΡΟ ΩΣΤΕ ΝΑ ΑΦΑΙΡΕΣΕΤΕ ΤΑ ΣΥΝΤΡΙΜΜΑΤΑ.
	ΤΟ ΦΥΣΙΓΓΙΟ ΤΟΥ ΦΙΛΤΡΟΥ Ή ΤΟΥ ΦΙΛΤΡΟΥ ΑΜΜΟΥ ΕΙΝΑΙ ΠΟΛΥ ΒΡΩΜΙΚΟ	ΑΝΤΛΙΑ ΜΕ ΦΙΛΤΡΟ - ΣΤΑΜΑΤΗΣΤΕ ΤΗΝ ΑΝΤΛΙΑ, ΜΠΛΟΚΑΡΕΤΕ ΤΟΥΣ ΣΥΝΔΕΤΗΡΕΣ Α ΚΑΙ Β, ΩΣΤΕ ΝΑ ΑΠΟΦΥΓΕΤΕ ΤΗ ΡΟΗ ΤΟΥ ΝΕΡΟΥ ΕΞΩ ΑΠΟ ΤΗΝ ΠΙΣΙΝΑ, ΚΑΙ, ΚΑΘΑΡΙΣΤΕ ΤΟ ΦΥΣΙΓΓΙΟ ΤΟΥ ΦΙΛΤΡΟΥ Ή ΑΝΤΙΚΑΤΑΣΤΗΣΤΕ ΤΟ ΕΑΝ ΕΙΝΑΙ ΑΠΑΡΑΙΤΗΤΟ ΑΝΤΛΙΑ ΜΕ ΦΙΛΤΡΟ ΑΜΜΟΥ - ΑΠΟΣΥΝΔΕΣΤΕ ΤΟΝ ΚΑΘΑΡΙΣΤΗ ΑΠΟ ΤΗΝ ΠΙΣΙΝΑ, ΚΑΝΤΕ ΤΟΥ ΕΝΑ ΚΑΛΟ ΚΑΘΑΡΙΣΜΑ ΚΑΙ ΞΕΠΛΥΝΕΤΕ ΓΙΑ ΝΑ ΚΑΘΑΡΙΣΕΤΕ ΤΗΝ ΑΜΜΟ.
	ΑΕΡΑΣ ΜΕΣΑ ΣΤΗΝ ΑΝΤΛΙΑ	ΣΤΑΜΑΤΗΣΤΕ ΤΗΝ ΑΝΤΛΙΑ ΜΕ ΦΙΛΤΡΟ Ή ΜΕ ΤΟ ΦΙΛΤΡΟ ΑΜΜΟΥ, ΚΑΘΑΡΙΣΤΕ ΤΕΛΕΙΩΣ ΤΗΝ ΠΑΓΙΔΑ ΑΕΡΑ ΚΑΙ ΕΚΚΙΝΗΣΤΕ ΠΑΛΙ ΤΗΝ ΑΝΤΛΙΑ.
	ΤΟ ΡΟΜΠΟΤ ΚΟΛΗΝΣΕ ΣΕ ΠΤΥΧΩΣΕΙΣ	ΕΛΕΓΞΤΕ ΤΟΝ ΠΥΘΜΕΝΑ ΤΗΣ ΠΙΣΙΝΑΣ ΕΑΝ ΥΠΑΡΧΟΥΝ ΠΤΥΧΩΣΕΙΣ, ΙΣΙΩΣΤΕ ΤΟΝ ΠΥΘΜΕΝΑ ΤΗΣ ΠΙΣΙΝΑΣ ΓΙΑ ΝΑ ΤΙΣ ΜΕΙΩΣΕΤΕ. ΕΛΕΦΞΤΕ ΓΙΑ ΝΑ ΔΙΑΠΙΣΤΩΣΕΤΕ ΕΑΝ Η ΘΘΟΝΗ ΣΥΝΤΡΙΜΜΑΤΩΝ ΣΤΟ ΕΣΩΤΕΡΙΚΟ ΤΗΣ ΚΕΦΑΛΗΣ ΕΙΝΑΙ ΒΡΩΜΙΚΗ. ΚΑΘΑΡΙΣΤΕ ΤΗΝ ΘΘΟΝΗ ΣΥΛΛΟΓΗΣ ΣΥΝΤΡΙΜΜΑΤΩΝ. ΕΛΕΓΞΤΕ ΓΙΑ ΝΑ ΔΙΑΠΙΣΤΩΣΕΤΕ ΕΑΝ ΤΟ ΦΥΣΙΓΓΙΟ ΤΟΥ ΦΙΛΤΡΟΥ Ή ΤΟΥ ΦΙΛΤΡΟΥ ΑΜΜΟΥ ΕΙΝΑΙ ΠΟΛΥ ΒΡΩΜΙΚΟ. ΚΑΘΑΡΙΣΤΕ ΤΟ ΦΥΣΙΓΓΙΟ ΤΟΥ ΦΙΛΤΡΟΥ Ή ΞΕΠΛΥΝΕΤΕ ΤΑ ΑΠΟΝΕΡΑ ΑΠΟ ΤΟ ΦΙΛΤΡΟ ΑΜΜΟΥ.
	Ο ΤΡΟΧΟΣ ΕΧΕΙ ΜΠΛΟΚΑΡΙΣΤΕΙ	ΕΛΕΓΞΤΕ ΚΑΙ ΑΦΑΙΡΕΣΤΕ ΤΑ ΣΥΝΤΡΙΜΜΑΤΑ ΑΠΟ ΤΟΝ ΤΡΟΧΟ.
	Η ΒΑΛΒΙΔΑ ΝΕΡΟΥ ΔΕΝ ΕΙΝΑΙ ΑΝΟΙΧΤΗ	ΑΝΟΙΞΤΕ ΤΗ ΒΑΛΒΙΔΑ ΣΥΝΔΕΣΗΣ
ΚΑΤΕΣΤΡΑΜΜΕΝΑ ΣΥΝΤΡΙΜΜΑΤΑ ΣΤΟ ΦΙΛΤΡΟ ΘΑΛΑΜΟΥ Η ΣΤΗ ΒΑΛΒΙΔΑ ΕΚΤΟΝΩΣΗΣ ΠΙΕΣΗΣ	ΠΗΓΑΙΝΕΤΕ ΣΤΟ ΚΑΤΑΣΤΗΜΑ ΓΙΑ ΝΑ ΛΑΒΕΤΕ ΒΟΗΘΕΙΑ	
ΟΙ ΕΥΚΑΜΠΤΟΙ ΣΩΛΗΝΕΣ ΕΙΝΑΙ ΜΠΛΕΓΜΕΝΟΙ	ΜΗ ΕΥΘΥΓΡΑΜΜΙΣΜΕΝΟΣ ΕΥΚΑΜΠΤΟΣ ΣΩΛΗΝΑΣ	ΑΠΕΝΕΡΓΟΠΟΙΗΣΤΕ ΤΗΝ ΑΝΤΛΙΑ, ΕΠΑΝΑΣΥΝΔΕΣΤΕ ΤΟ ΠΡΟΪΟΝ ΣΤΗ ΔΙΑΓΩΝΙΑ ΘΕΣΗ ΤΗΣ ΠΙΣΙΝΑΣ, Ο ΕΥΚΑΜΠΤΟΣ ΣΩΛΗΝΑΣ ΠΡΕΠΕΙ ΝΑ ΕΙΝΑΙ ΣΕ ΣΧΗΜΑ C, ΚΑΙ ΤΟ ΠΡΟΪΟΝ ΠΡΕΠΕΙ ΝΑ ΤΟΠΟΘΕΤΗΘΕΙ ΜΕΣΤΑ ΣΤΟ ΝΕΡΟ ΠΡΟΣ ΤΗΝ ΚΑΤΕΥΘΥΝΣΗ ΤΟΥ ΕΥΚΑΜΠΤΟΥ ΣΩΛΗΝΑ ΝΕΡΟΥ.
	Ο ΕΥΚΑΜΠΤΟΣ ΣΩΛΗΝΑΣ ΒΥΘΙΖΕΤΑΙ ΣΤΟ ΝΕΡΟ	ΡΥΘΜΙΣΤΕ ΤΗΝ ΘΕΣΗ ΤΟΥ ΠΛΩΤΗΡΑ ΩΣΤΕ ΝΑ ΚΑΝΕΤΕ ΤΟΝ ΕΥΚΑΜΠΤΟ ΣΩΛΗΝΑ ΝΑ ΕΠΙΠΛΕΕΙ ΣΤΟ ΝΕΡΟ.
	Η ΤΑΧΥΤΗΤΑ ΛΕΙΤΟΥΡΓΙΑΣ ΤΟΥ ΡΟΜΠΟΤ ΕΙΝΑΙ ΠΟΛΥ ΓΡΗΓΟΡΗ	ΡΥΘΜΙΣΤΕ ΤΗ ΒΑΛΒΙΔΑ ΕΚΤΟΝΩΣΗΣ ΠΙΕΣΗΣ
Η ΔΙΑΔΡΟΜΗ ΟΔΗΓΗΣΗΣ ΤΟΥ ΡΟΜΠΟΤ ΔΕΝ ΜΠΟΡΕΙ ΝΑ ΚΑΛΥΨΕΙ ΟΛΟΚΛΗΡΗ ΤΗΝ ΠΙΣΙΝΑ	ΟΙ ΣΦΡΑΓΙΔΕΣ ΔΕΝ ΕΙΝΑΙ ΣΤΗ ΣΩΣΤΗ ΘΕΣΗ	ΡΥΘΜΙΣΤΕ ΤΗ ΓΩΝΙΑ ΟΔΗΓΗΣΗΣ ΤΟΥ ΤΡΟΧΟΥ

ПРЕДУПРЕЖДЕНИЕ ОБ ЭКСПЛУАТАЦИИ

ВАЖНЫЕ ИНСТРУКЦИИ ПО ТЕХНИКЕ БЕЗОПАСНОСТИ
 ПРОЧИТАЙТЕ И СОБЛЮДАЙТЕ ВСЕ ИНСТРУКЦИИ.

ВНИМАНИЕ: Во избежание опасных ситуаций не разрешайте детям пользоваться данным изделием.

ВНИМАНИЕ: Сборку и разборку этого изделия должны выполнять только взрослые.

ВНИМАНИЕ: Во время работы фильтрующего насоса/песочного фильтра не вынимайте из воды и не закупоривайте погружное отверстие.

ВНИМАНИЕ: Во время работы фильтрующего насоса/песочного фильтра ваши руки и волосы должны находиться на расстоянии от пылесоса для бассейна.

ВНИМАНИЕ: Не включайте фильтрующий насос/песочный фильтр, когда в бассейне кто-то находится.

ВНИМАНИЕ: Перед началом работ по обслуживанию убедитесь в том, что фильтрующий насос/песочный фильтр отсоединен от сети питания, так как в противном случае имеется серьезная опасность получения травм либо смертельного исхода.

ПРИМЕЧАНИЕ: Прежде чем накрывать бассейн чехлом, извлеките изделие из бассейна.

ПРИМЕЧАНИЕ: Схемы предназначены исключительно для целей иллюстрации. Они могут не отображать конкретное изделие. Схемы не отображают действительный масштаб.

СПИСОК ЧАСТЕЙ

ПОЗ.	НАИМЕНОВАНИЕ	К-ВО
1	Клапан	1
2	Основной корпус	1
3	Отсек для мусора	1
4	Нижняя крышка	1
5	Шланг	1
6	Клапан сброса давления	1
7	Фильтр клапана сброса давления	1
8	Уплотнение	1
9	Щетка	1
10	Поплавок	2
11	Переходник шланга	1
12	Хомут шланга	1

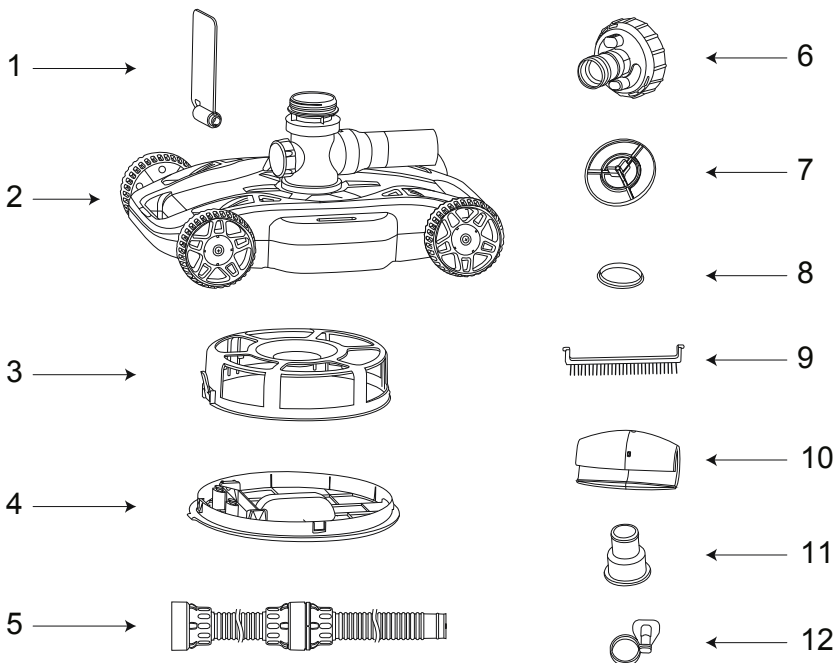

Применимый насос: Фильтрующий насос или песочный фильтр производительностью 1500-3200 галл./час
Применимый бассейн: Наземный бассейн размером 22 фута (6,7 м) и меньше

УСТАНОВКА

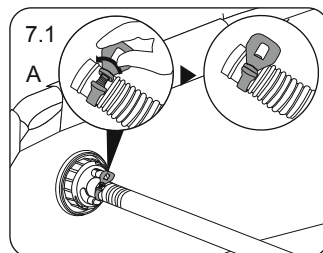
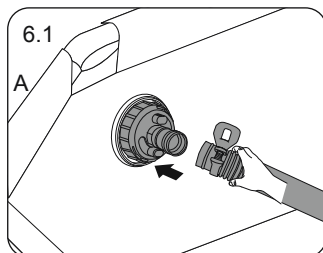
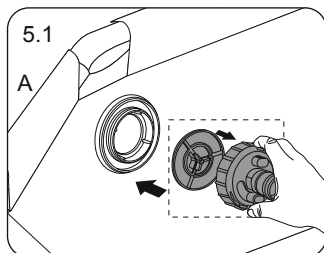
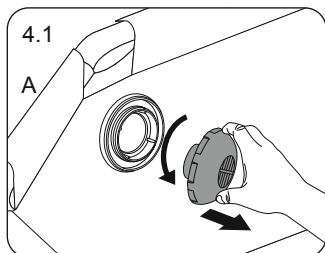
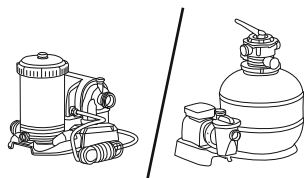
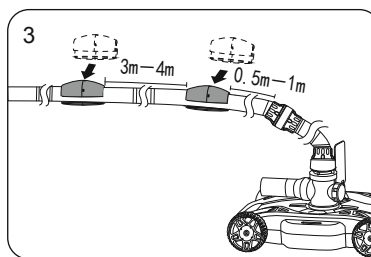
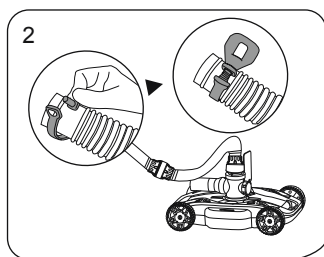
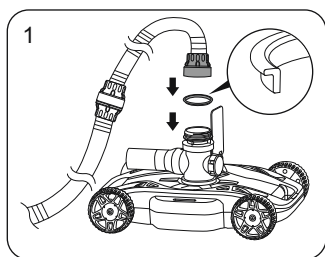

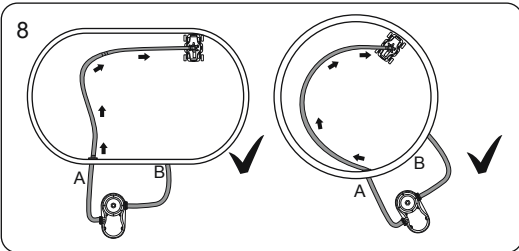
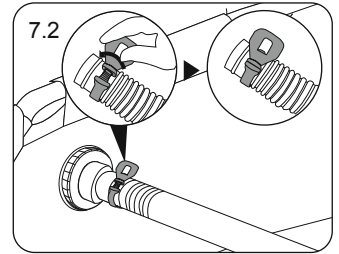
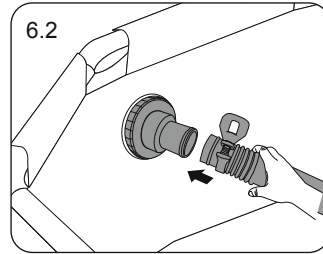
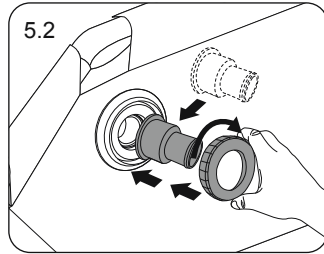
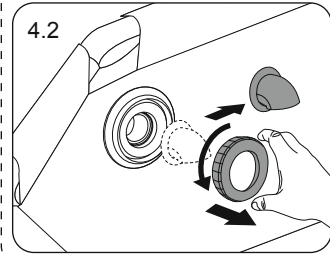
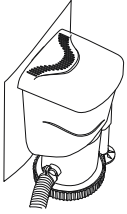

КАК ПОЛЬЗОВАТЬСЯ ИЗДЕЛИЕМ

Если во время работы возникнут следующие ситуации, выполните указанные ниже действия для поддержания робота в наилучшем рабочем состоянии.

1. Если во время работы шланг опускается ниже поверхности воды, отрегулируйте положение поплавка.
2. Если при подсоединении к насосу с высоким расходом возникнут следующие ситуации, обратитесь к рабочей схеме и ручкой отрегулируйте клапан сброса давления, чтобы соответствующим образом уменьшить скорость работы очистителя:
 - 2.1. После того, как шланги выпрямлены, произошло серьезное запутывание шланга в процессе непрерывной долговременной работы;
 - 2.2. Робот работает слишком быстро, колеса опрокидываются или колеса не двигаются вдоль дна бассейна.
3. Если при продолжительной работе робота траектория его движения не покрывает большую часть площади бассейна или траектория движения повторяется. Отрегулируйте ручку угла поворота колес соответствующим образом.
4. При подключении к фильтрующему насосу на 1500 галлонов снимите щетку.

ПРИМЕЧАНИЕ: Протекание воды в соединениях трубок для воды во время процесса подачи воды является нормальным для робота.

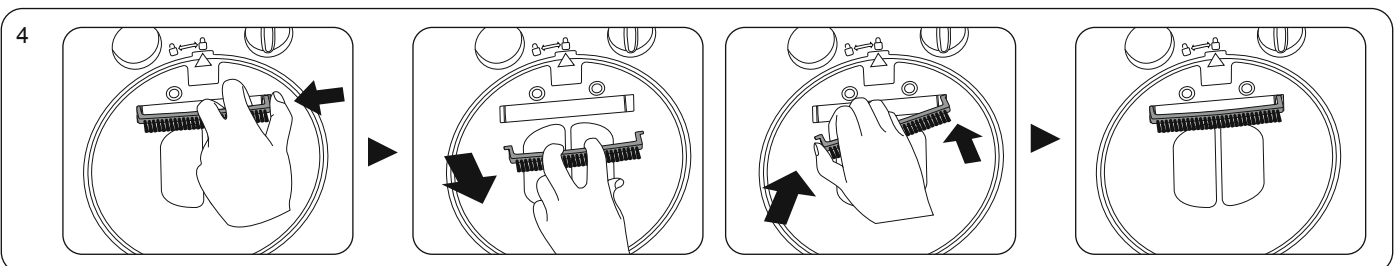
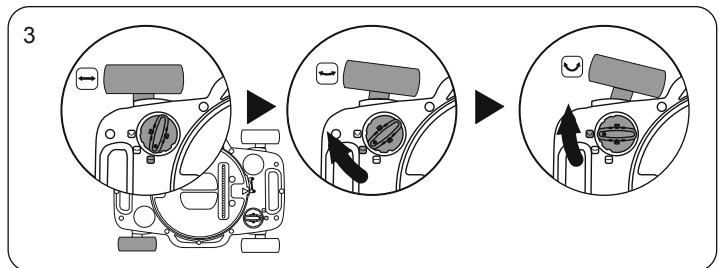
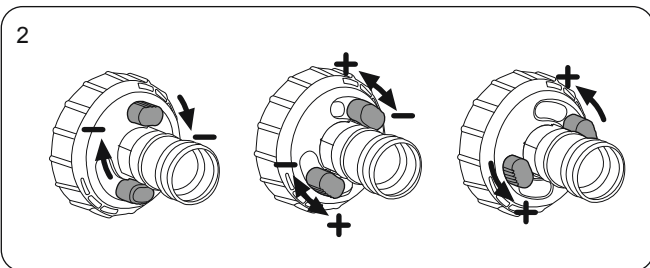
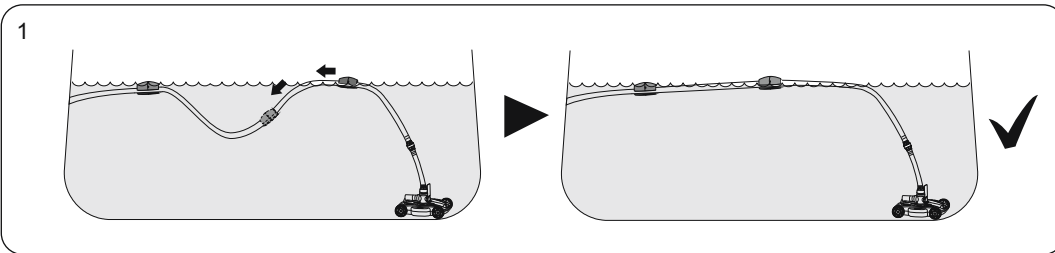

КАК ОЧИСТИТЬ ИЗДЕЛИЕ

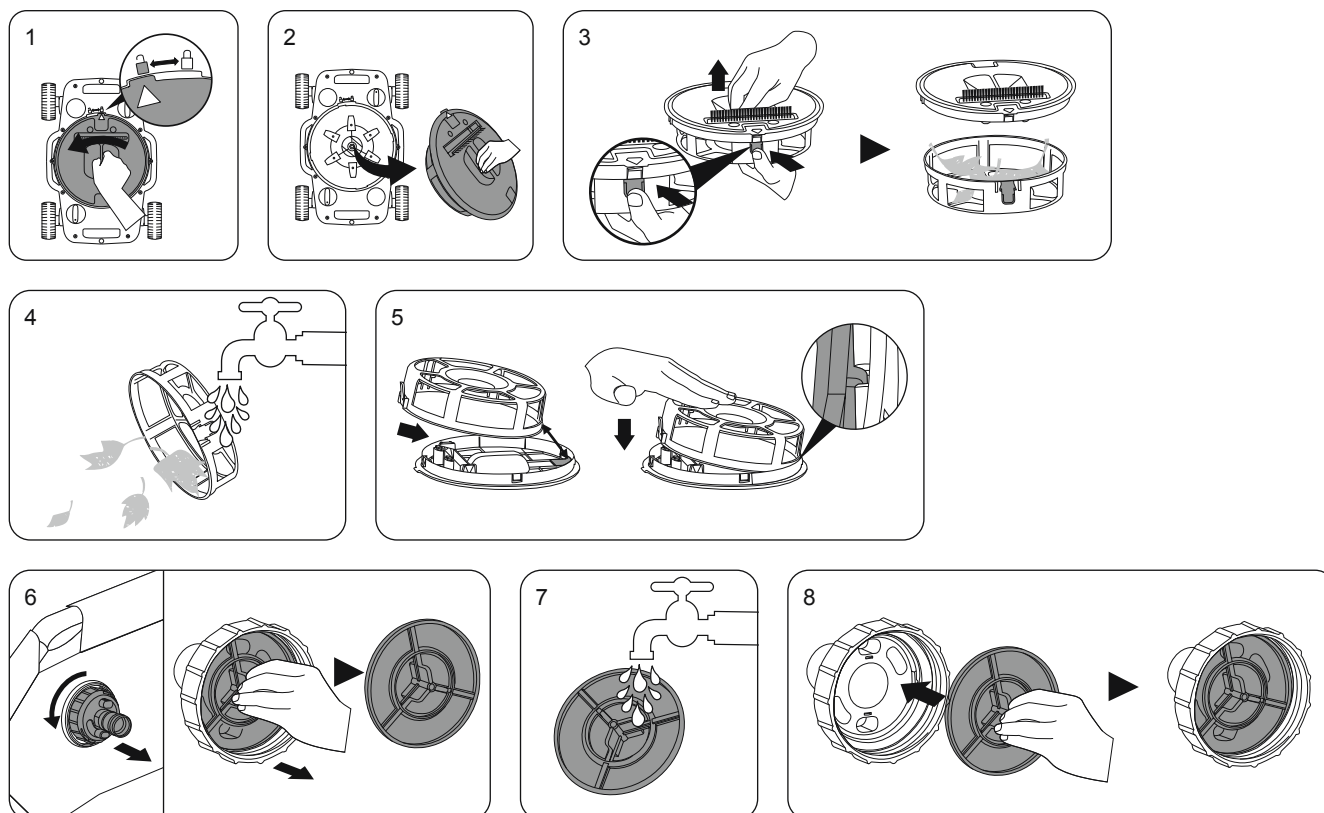

УСТРАНЕНИЕ НЕИСПРАВНОСТЕЙ

Неисправность	Возможная причина	Способ устранения
Робот не улавливает мусор, движется медленно или вообще не движется.	Отсек для мусора заполнен	Очистите отсек для мусора. Промойте водой, чтобы удалить мусор.
	Фильтр клапана сброса давления засорен	Очистите фильтр клапана сброса давления. Промойте водой, чтобы удалить мусор.
	Всасывающий фитинг бассейна забит	Очистите всасывающий фитинг бассейна. Промойте водой, чтобы удалить мусор.
	Слишком грязный картридж фильтра или песок	Фильтрующий насос – Остановите насос, заблокируйте соединители А и В, чтобы предотвратить вытекание воды из бассейна, и очистите картридж фильтра; при необходимости – замените. Насос песочного фильтра – Отсоедините очиститель от бассейна, выполните обратную промывку и промойте для очистки песка.
	Воздух внутри насоса	Выключите фильтрующий насос или песочный фильтр, продуйте воздух и включите снова.
	Робот застрял на неровностях	Проверьте наличие неровностей дна. При наличии неровностей дна бассейна устраните их. Проверьте, не загрязнена ли сетка для улавливания мусора в головке. Очистите сетку для улавливания мусора. Проверьте, не загрязнен ли картридж фильтра или песочный фильтр. Очистите картридж фильтра или выполните обратную промывку песка фильтра.
	Колесо заклинило	Проверьте и очистите колесо от мусора.
	Водяной клапан не открылся	Откройте водяной клапан
Шланги запутались	Поврежден отсек для мусора или фильтр клапана сброса давления	Обратитесь к продавцу за помощью
	Шланг не выпрямлен	Выключите насос, снова подсоедините шланги к изделию в диагональном положении в бассейне, при этом водяной шланг должен находиться в С-образном положении, а очиститель должен находиться в воде в направлении водяного шланга.
	Шланг опускается в воду	Отрегулируйте положение поплавка, чтобы шланг плавал на поверхности воды.
Траектория движения робота не покрывает все дно бассейна	Слишком высокая скорость работы робота	Отрегулируйте клапан сброса давления
	Колеса не находятся в правильном положении	Отрегулируйте угол поворота колес

VAROVÁNÍ TÝKAJÍCÍ SE PROVOZU

DŮLEŽITÉ BEZPEČNOSTNÍ POKYNY

PŘEČTĚTE SI VŠECHNY POKYNY A DODRŽUJTE JE.

VAROVÁNÍ: K omezení rizika poranění nedovolte dětem používat tento produkt.

VAROVÁNÍ: Montáž a demontáž tohoto produktu smí provádět pouze dospělá osoba.

VAROVÁNÍ: Neblokujte a nedemontujte otvor plováku v době, kdy běží filtrační čerpadlo/pískový filtr.

VAROVÁNÍ: Ruce a vlasy udržujte mimo dosah bazénového vysavače, pokud běží filtrační čerpadlo/pískový filtr.

VAROVÁNÍ: Nepoužívejte filtrační čerpadlo/pískový filtr, pokud jsou v bazénu lidé.

VAROVÁNÍ: Před zahájením údržby musíte čerpadlo odpojit od elektrické zásuvky, jinak hrozí vážný nebo smrtelný úraz

POZNÁMKA: Vyjměte zařízení z bazénu dříve, než jej zakryjete plachtou.

POZNÁMKA: Vyobrazení mají pouze ilustrační charakter. Nemusí zobrazovat daný produkt. Bez měřítka.

SEZNAM SOUČÁSTÍ

POLOŽKA	NÁZEV	MNOŽSTVÍ
1	Klapka	1
2	Hlavní těleso	1
3	Prostor na nečistoty	1
4	Spodní kryt	1
5	Hadice	1
6	Přetlakový ventil	1
7	Filtr přetlakového ventilu	1
8	Těsnění	1
9	Kartáč	1
10	Plovák	2
11	Hadicový adaptér	1
12	Spona hadice	1

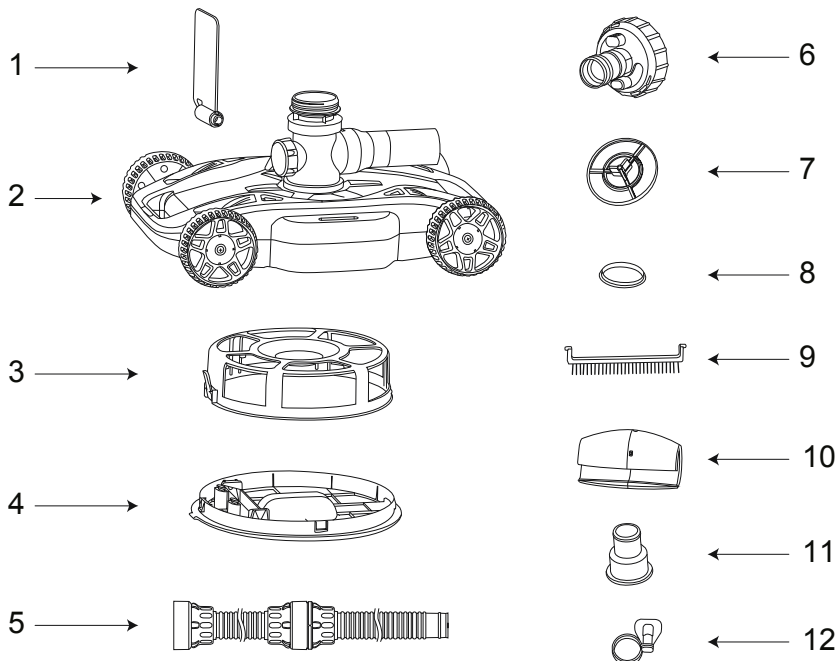

Použitelné čerpadlo: Filtrační čerpadlo nebo pískový filtr o kapacitě 1 500–3 200 gal./h

Použitelný bazén: Nadzemní bazén o velikosti 22' (6,7 m) nebo menší

INSTALACE

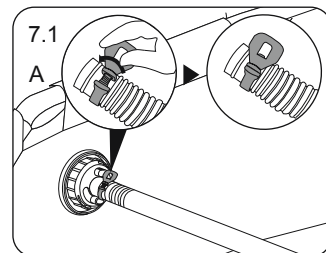
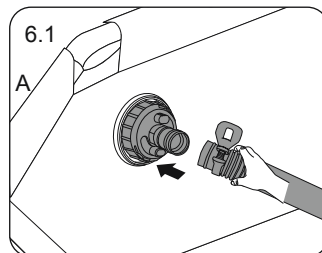
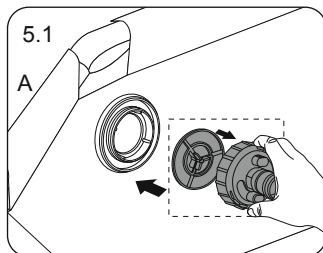
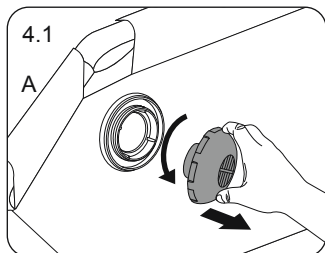
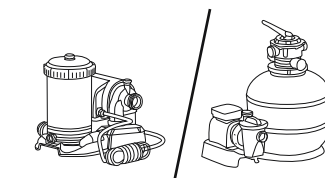
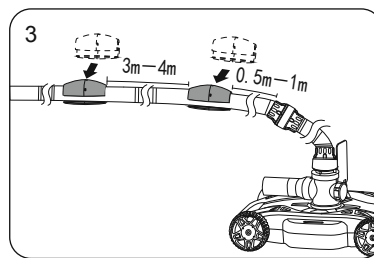
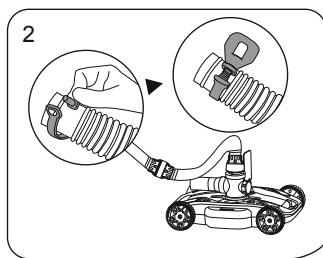
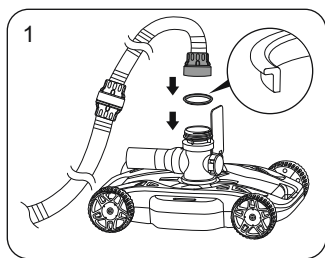

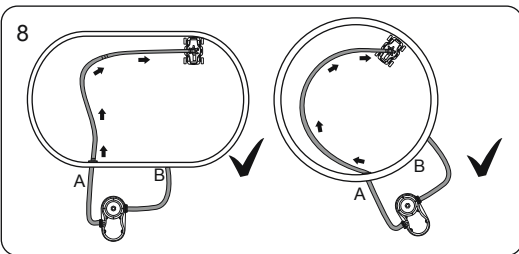
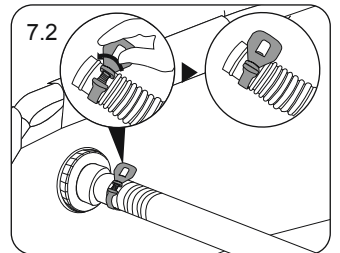
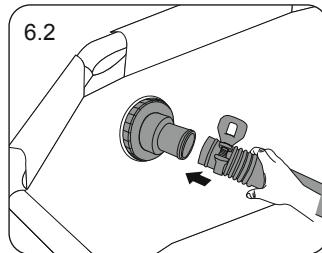
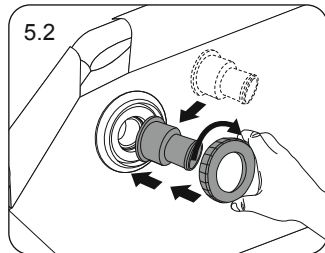
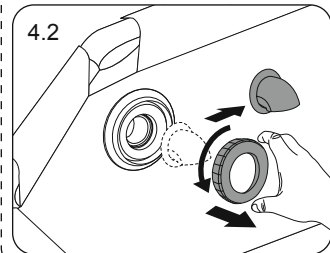
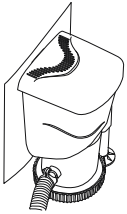

POSTUP POUŽITÍ VÝROBKU

Pokud během provozu nastanou následující situace, postupujte podle uvedených pokynů, zajistíte tak, že bude robot v nejlepším provozním stavu.

1. Pokud se během používání hadice potápí pod hladinu, upravte polohu plováku.
2. Při přizpůsobování čerpadlu o vysokém průtoku si v případě, že nastanou následující situace, prostudujte provozní schéma a nastavte ovládací knoflík přetlakového ventilu tak, abyste odpovídajícím způsobem snížili provozní rychlost čistícího zařízení:
 - 2.1. Po narovnání hadic došlo při trvalém dlouhodobém provozu k zamotání hadic;
 - 2.2. Robot se pohybuje příliš rychle, kola se překlápějí nebo se nepohybují po dně bazénu.
3. Když robot pracuje po dlouhou dobu, pokud trasa, po níž se pohybuje, nepokrývá většinu bazénu nebo pokud se trasa opakuje. Nastavte vhodně ovladač úhlu kola.
4. Při přizpůsobování na filtrační čerpadlo o kapacitě 1500 gal. odstraňte kartáč.

POZNÁMKA: Je normální, že během přivádění vody voda uniká ze spojů vodního vedení.

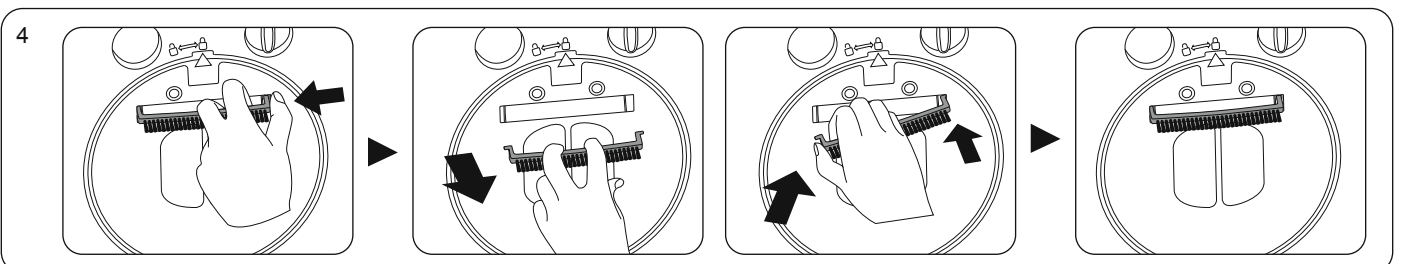
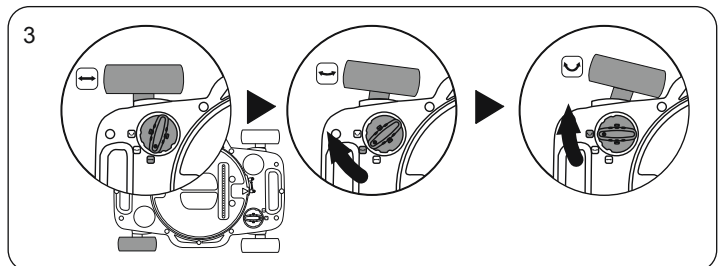
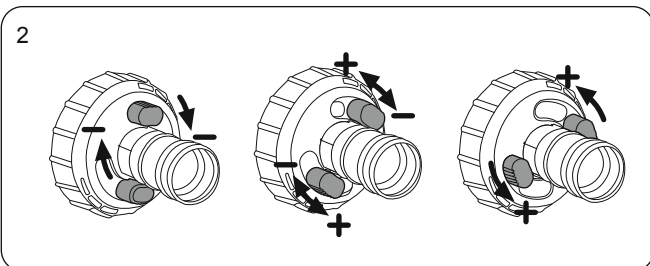
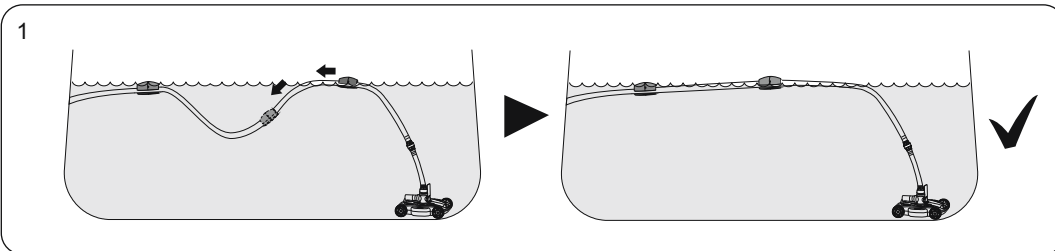

POSTUP ČIŠTĚNÍ VÝROBKU

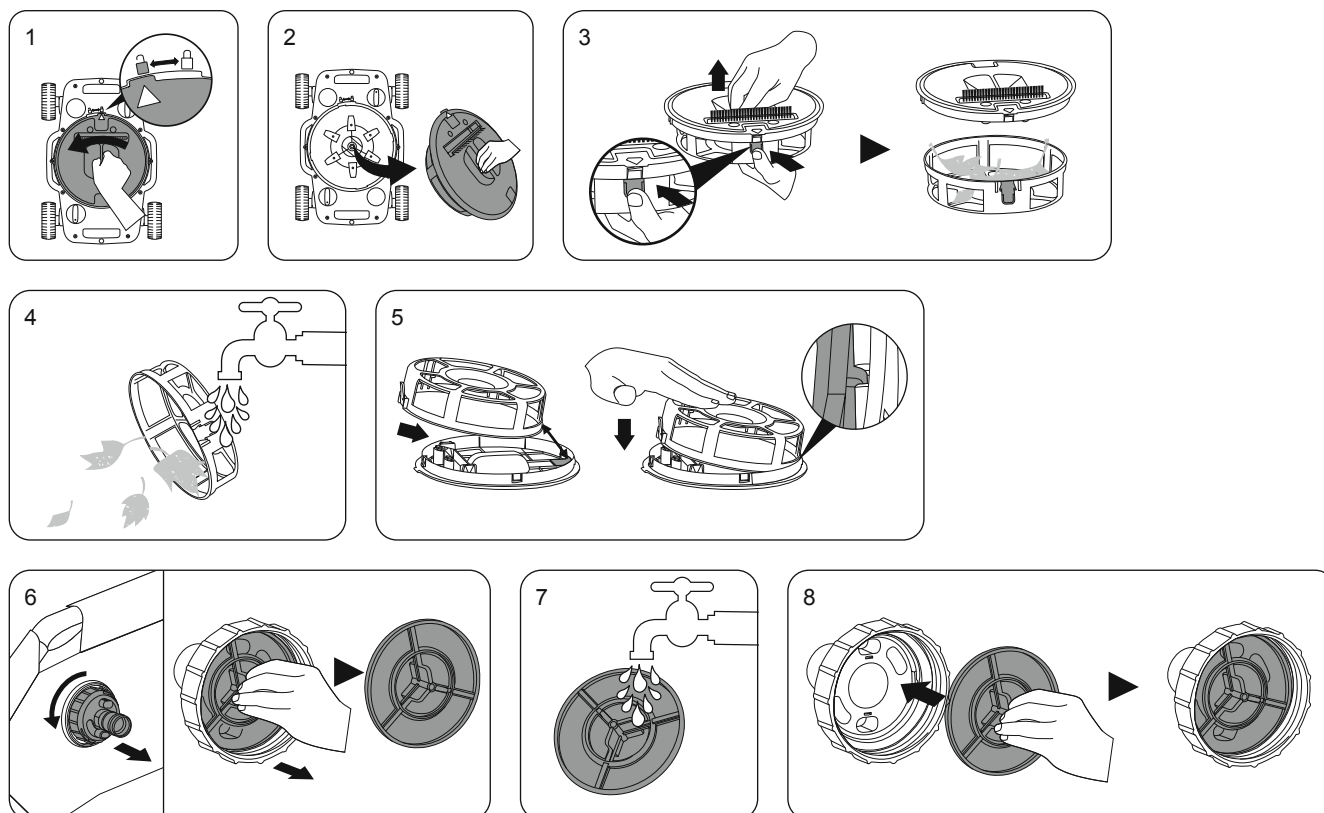

ŘEŠENÍ PROBLÉMŮ

Problém	Možná příčina	Řešení
Robot nesbírá nečistoty, pohybuje se pomalu nebo se vůbec nepohybuje.	Prostor pro ukládání nečistot je plný	Vyčistěte prostor pro ukládání nečistot. Opláchněte prostor pro ukládání nečistot vodou.
	Filtr přetlakového ventilu je zablokovaný	Vyčistěte filtr přetlakového ventilu. Opláchněte prostor pro ukládání nečistot vodou.
	Armatura na sání bazénu je zablokovaná	Vyčistěte armaturu na sání bazénu. Opláchněte prostor pro ukládání nečistot vodou.
	Filtrační vložka je znečištěná, případně je znečištěný písek	Filtrační čerpadlo - Zastavte čerpadlo, zablokujte konektory A a B, aby voda nevytékala z bazénu, a vyčistěte filtrační vložku, případně ji vyměňte, je-li to třeba. Čerpadlo pískového filtru - Odpojte čistič od bazénu, proveďte zpětné čištění a propláchnutí, aby se písek vyčistil.
	Vzduch uvnitř čerpadla	Zastavte filtrační čerpadlo nebo pískový filtr, proveďte odvzdušnění a znovu spusťte.
	Robot se zasekává na záhybech	Zkontrolujte dno bazénu. Pokud na něm najdete nerovnosti, je třeba bazén vyrovnat a nerovnosti odstranit. Zkontrolujte, zda není znečištěné sítko na nečistoty uvnitř hlavice čističe. Vyčistěte sítko na nečistoty. Zkontrolujte, zda nedošlo k zanesení filtrační vložky nebo filtračního písku. Vyčistěte filtrační vložku nebo proveďte zpětné čištění filtračního písku.
	Kolečko je zablokované.	Zkontrolujte kolečko, odstraňte z něj případné nečistoty.
	Vodní ventil se neotevívá	Otevřete vodní ventil
Poškozený prostor na nečistoty nebo filtr přetlakového ventilu	Vyžádejte si asistenci v prodejně	
Hadice jsou zamotané	Hadice nejsou správně narovnané	Vypněte čerpadlo, znovu produkt připojte do úhlopříčné polohy vůči bazénu. Hadice by měla být ve tvaru C, produkt je třeba do vody umístit tak, aby směřoval ve směru vodní hadice.
	Hadice se potápí pod vodu	Nastavte polohu plováku tak, aby hadice plavala na vodě.
	Robot se pohybuje příliš rychle	Regulační přetlakový ventil
Trasa pohybu robota nepokrývá celý bazén	Kola nejsou ve správné poloze	Nastavte úhel pohybu kol

DRIFTSADVARSEL

SIKKERHETSINSTRUKSJONER

LES OG FØLG ALLE INSTRUKSJONENE.

ADVARSEL: For å redusere faren for skader må du ikke la barn bruke dette produktet.

ADVARSEL: Montering og demontering av dette produktet må bare utføres av en voksen.

ADVARSEL: Ikke fjern eller hindre flottøråpningen mens filterpumpen/sandfilteret er i drift.

ADVARSEL: Hold hender og hår unna oppsamleren mens filterpumpen/sandfilteret er i drift.

ADVARSEL: Ikke bruker filterpumpen/sandfilteret mens bassenget er i bruk.

ADVARSEL: Sørg for at filterpumpen/sandfilteret er koblet fra strøm før du begynner vedlikeholdet, ellers er det stor fare for skader eller dødsfall.

MERK: Fjern produktet fra bassenget før du legger på trek over bassenget.

MERK: Tegningene er kun for illustrasjonsformål. De viser ikke nødvendigvis det faktiske produktet. Ikke i målestokk.

DELELISTE

ELEMENT	NAVN	ANT.
1	Klaff	1
2	Hovedhus	1
3	Ruskrom	1
4	Bunndeksel	1
5	Slange	1
6	Trykkavlastningsventil	1
7	Trykkavlastningsventilfilter	1
8	Tetning	1
9	Børste	1
10	Flottør	2
11	Slangeadapter	1
12	Slangeklemme	1

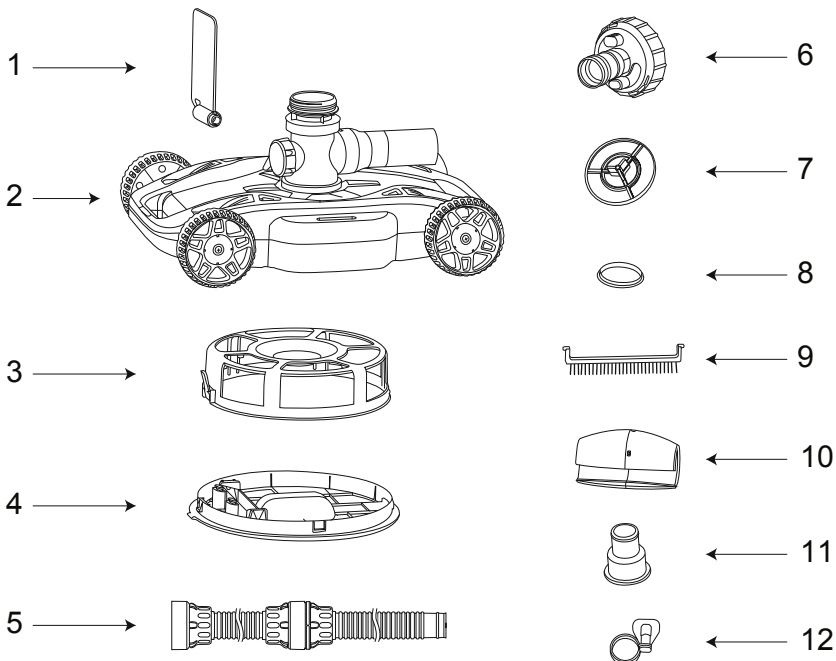

Gjeldende pumpe: 1.500-3.200 gal./t. Filterpumpe eller sandfilter

Gjeldende basseng: 6,7 m (22') og under bassenget over bakken

INSTALLASJON

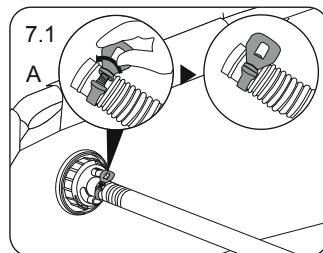
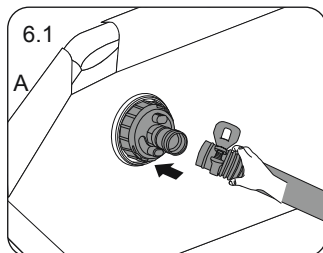
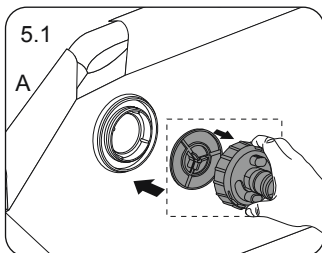
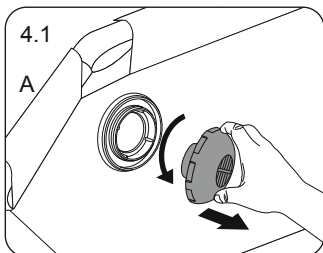
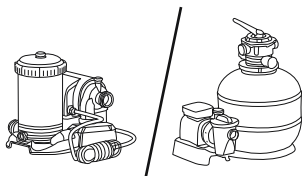
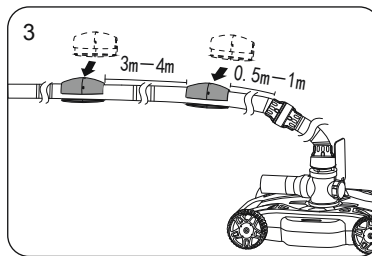
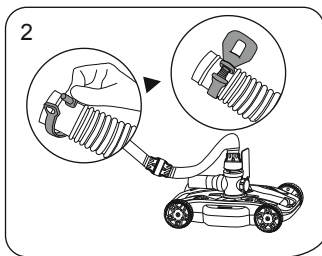
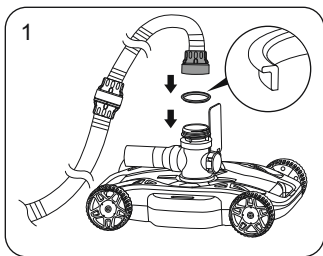

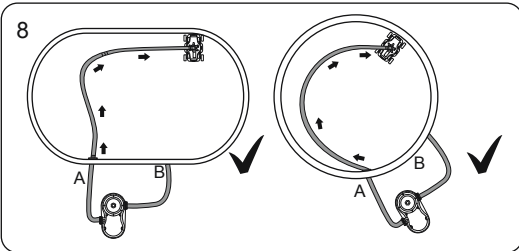
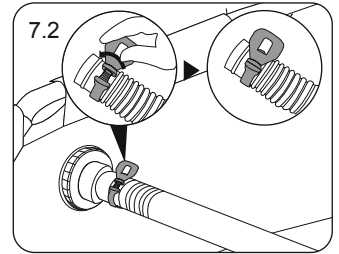
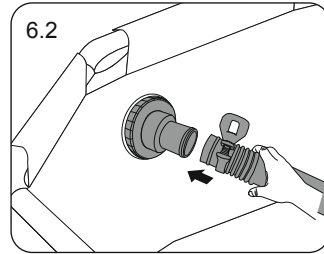
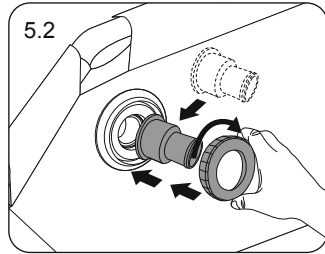
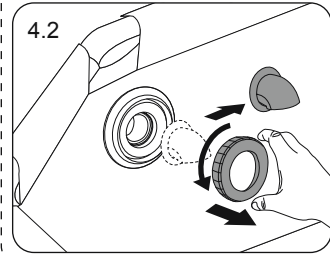
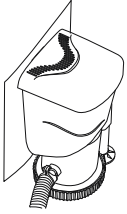

SLIK BRUKER DU PRODUKTET

Hvis følgende situasjoner oppstår under drift, bruk som vist for å holde roboten i best mulig stand.

1. Hvis slangen synker under vannoverflaten under drift, må du justere flottørens posisjon.
2. Når du tilpasser en høyrøstmepumpe, hvis følgende situasjoner oppstår, se driftsdiagrammet og juster trykkavlastningsventilknappen for å redusere rengjøringshastigheten på riktig måte:
 - 2.1. Etter at slangene er rettet ut, oppstod alvorlig slangevikling under kontinuerlig langvarig drift;
 - 2.2. Roboten løper for raskt, hjulene velter eller hjulene beveger seg ikke langs bunnen av bassenget.
3. Når roboten kjører i lang tid, hvis kjørebanelen ikke dekker det meste av bassengområdet, eller kjørebanelen gjentas. Juster hjulvinkelknappen riktig.
4. Ved tilpasning til 1500 gal. filterpumpe, fjern børsten.

MERK: Det er normalt at roboten lekker vann i vannrørsskjøtene under vannforsyningsprosessen.

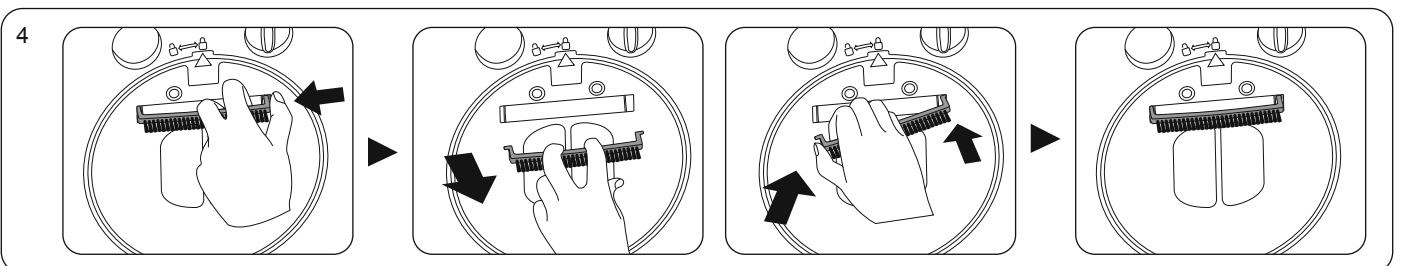
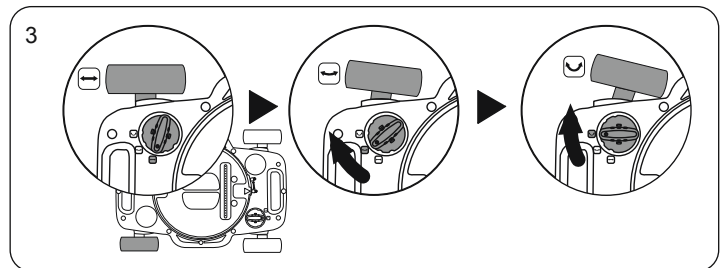
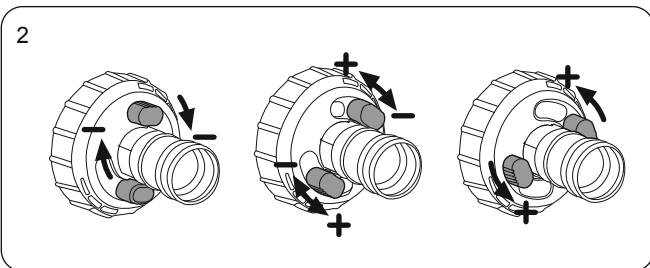
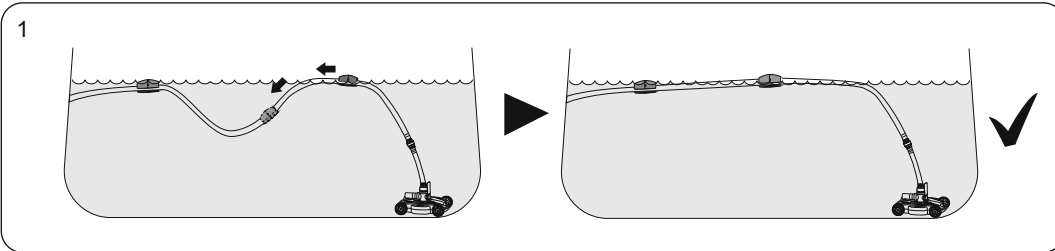

SLIK RENGJØR DU PRODUKTET

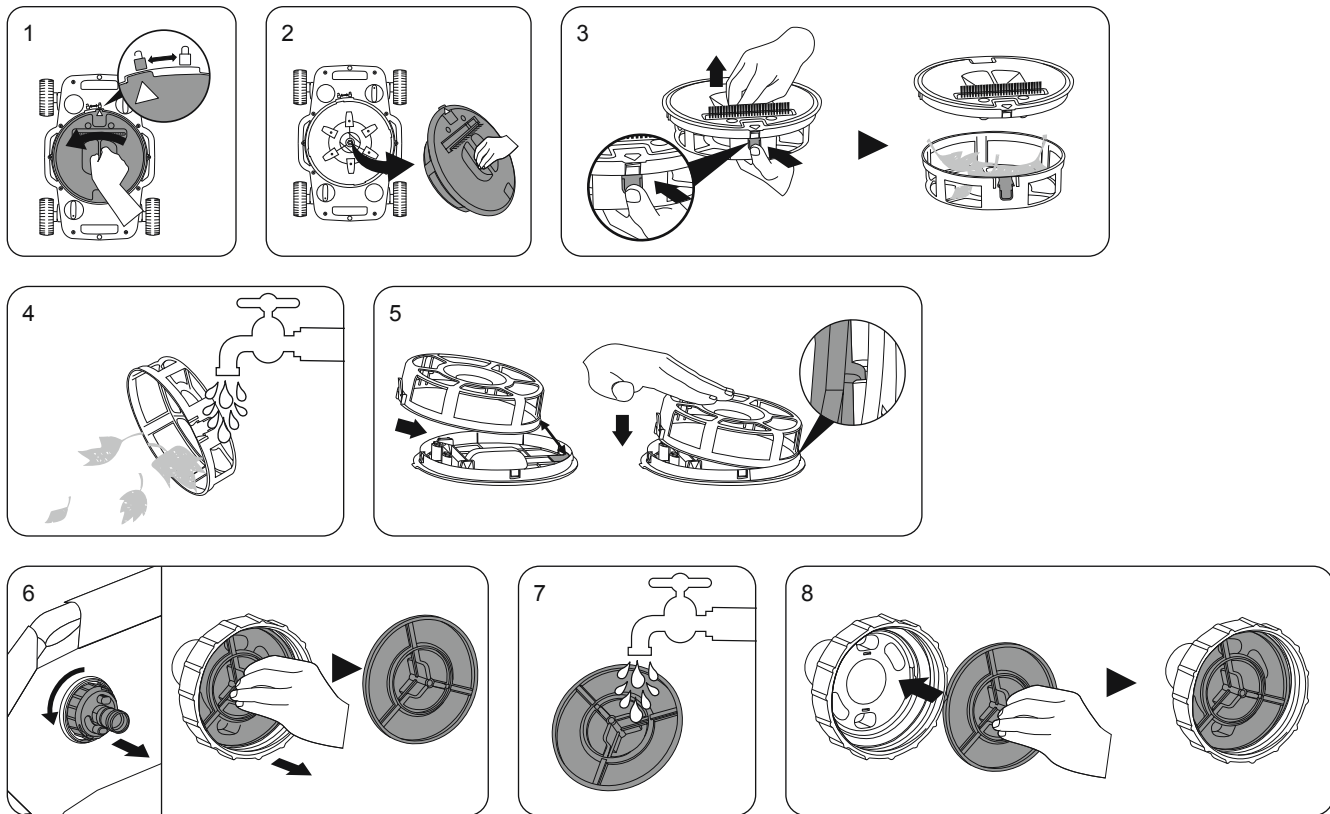

FEILSØKING

Problem	Mulig årsak	Løsning
Roboten fanger ikke rusk, beveger seg sakte eller beveger seg ikke i det hele tatt.	Ruskrommet er fullt	Rengjør ruskrommet. Skyll med vann for å fjerne rusk.
	Trykkavlastningsventilfilteret er tett	Rengjør trykkavlastningsventilfilteret. Skyll med vann for å fjerne rusk.
	Bassengsugbeslaget er tilstoppet	Rengjør bassengsugbeslaget. Skyll med vann for å fjerne rusk.
	Filterpatronen eller sanden er for skitten	Filterpumpe - Stopp pumpen, blokker kontakten A og B for å unngå at det strømmer ut vann fra bassenget, og rengjør filterpatronen eller bytt om nødvendig. Sandfilterpumpe - Koble renseren fra bassenget, utfør bakvask og skyll for å rengjøre sanden.
	Luft på innsiden av pumpen	Stopp filterpumpen eller sandfilteret, rens luften og start på nytt.
	Roboten sitter fast i foldene	Sjekk bunnen av bassenget. Hvis det er folder, niveller bassenget for å redusere dem. Sjekk om ruskfilteret på innsiden av hodet er skittent. Rengjør ruskfilteret. Kontroller om filterpatronen eller filtersanden er skitten. Rengjør filterpatronen eller bakvask filtersanden.
	Hjulet er blokkert	Sjekk og fjern rusk fra hjulet.
	Vannventilen lot seg ikke åpne	Åpne vannventilen
Slangene er viklet inn	Skadet ruskrom eller trykkavlastningsventilfilter	Returner til butikken for assistanse
	Slanger er ikke utrettet	Slå av pumpen, koble til produktet igjen i bassengets diagonale stilling, vannslangen skal være i C-form, produktet skal plasseres i vannet i retning av vannslangen.
	Slangen synker inn i vannet	Juster posisjonen til flottøren slik at slangen flyter på vannet.
Kjørebanelen til roboten kan ikke dekke hele bassenget	Robotens kjørehastighet er for rask	Regulerende trykkavlastningsventil
	Hjulene er ikke i riktig posisjon	Juster hjulets kjørevinkel

VARNING VID DRIFT

VIKTIGA SÄKERHETSANVISNINGAR
LÄS OCH FÖLJ ALLA INSTRUKTIONER.

VARNING: För att reducera skaderisken, låt inte barn använda denna produkt.

VARNING: Montering och demontering av denna produkt skall enbart utföras av en vuxen.

VARNING: Avlägsna ej och täpp ej för ytvattenrenarens öppning då filterpump/sandfilter är används.

VARNING: Se till att inga händer eller hår är i närheten av Pool Vacuum när filterpump/sandfilter används.

VARNING: Använd ej filterpump/sandfilter när poolen används.

VARNING: Allvarlig risk för skada eller död; säkerställ att filterpump eller sandfilter är urkopplade och strömlösa innan service påbörjas.

OBS: Avlägsna produkten från poolen innan du lägger på poolskyddet.

OBS: Ritningarna är endast i illustrerande syfte. Behöver inte motsvara faktisk produkt. Ej skalenlig.

LISTA ÖVER DELAR

ARTIKEL	NAMN	ANTAL
1	Lock	1
2	Huvuddel	1
3	Skräpbehållare	1
4	Bottenhölje	1
5	Slang	1
6	Tryckavlastningsventil	1
7	Tryckavlastningsventil med filter	1
8	Tätning	1
9	Borste	1
10	Flöte	2
11	Slangadapter	1
12	Slangklämma	1

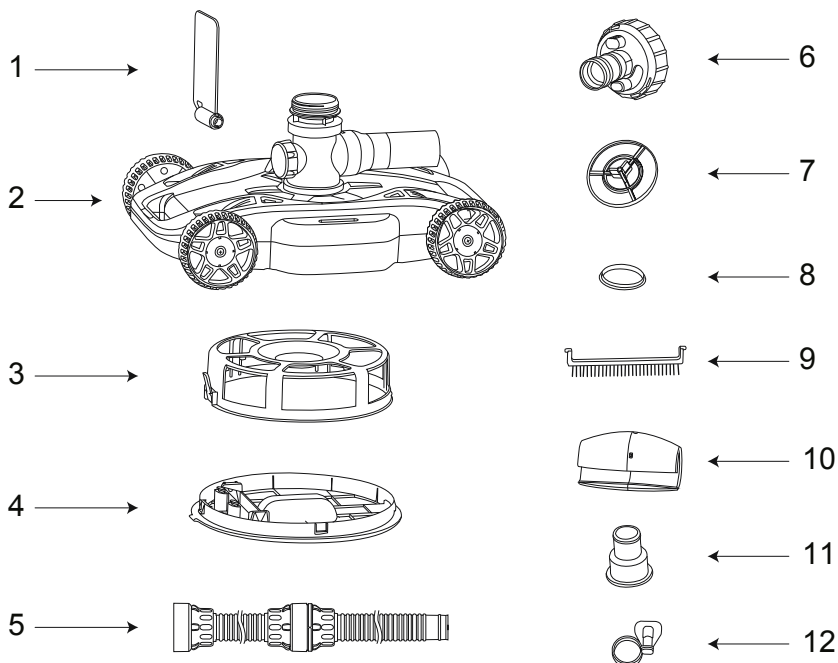

Tillämplig pump: 1 500 - 3 200 gal./h filterpump eller sandfilter

Tillämplig pool: 6,7 m (22') och under ovan mark-pool

INSTALLATION

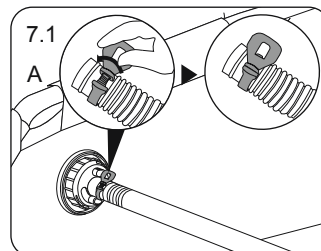
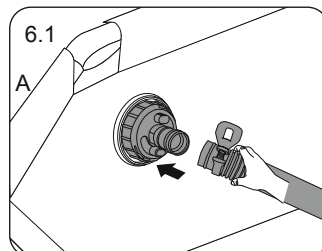
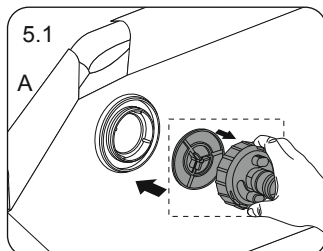
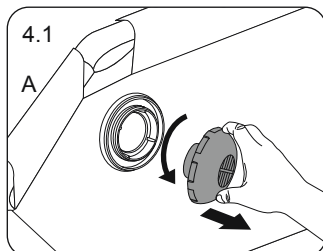
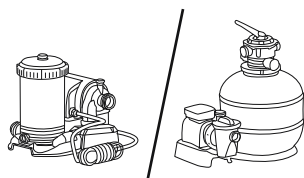
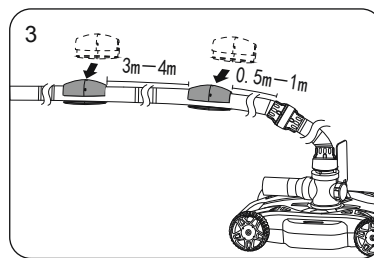
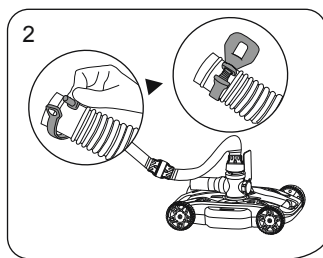
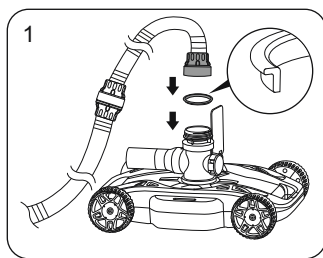

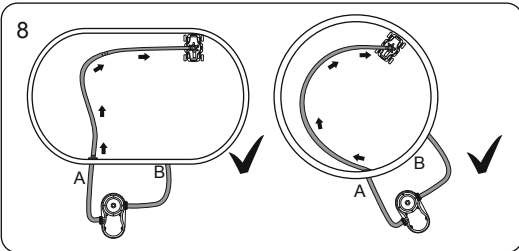
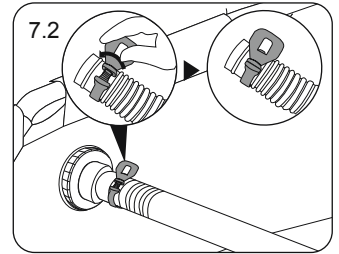
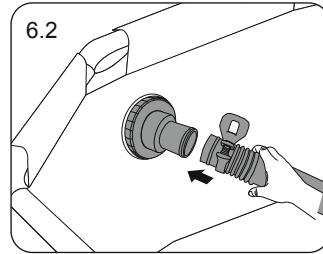
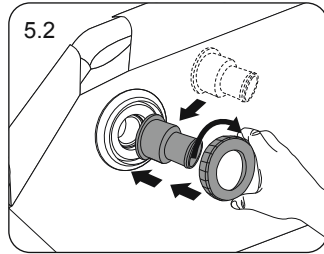
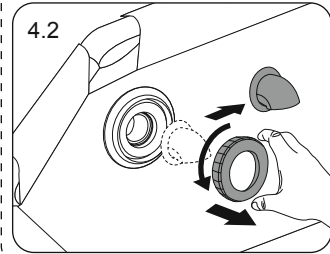
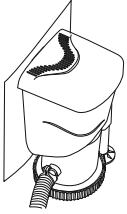

HUR DU ANVÄNDER PRODUKTEN

Om följande situationer inträffar under drift, följ punkterna nedan för att roboten ska kunna fungera på bästa sätt.

1. Om slangarna sjunker under vattenytan under drift, justera flötets läge.
2. Om följande situationer inträffar vid anslutning till en höglödespump, se driftschemat och justera tryckavlastningsventilens vrede för att på lämpligt sätt minska rengörarens körhastighet:
 - 2.1. Efter att slangarna rätats ut, trasslade slangarna ihop sig igen under långvarig drift;
 - 2.2. Roboten kör för fort, hjulen tippar eller så rör sig hjulen inte längs med poolbotten.
3. När roboten körs under en längre tid och körmönstret inte täcker större delen av poolområdet, eller om körmönstret upprepas. Justera inställningen av hjulen genom vredet på lämpligt sätt.
4. Avlägsna borsten vid anslutning till en filterpump på 1 500 gal.

OBS: Det är normalt att roboten läcker vatten vid vattenledningsskarvarna under vattenförsörjningsprocessen.

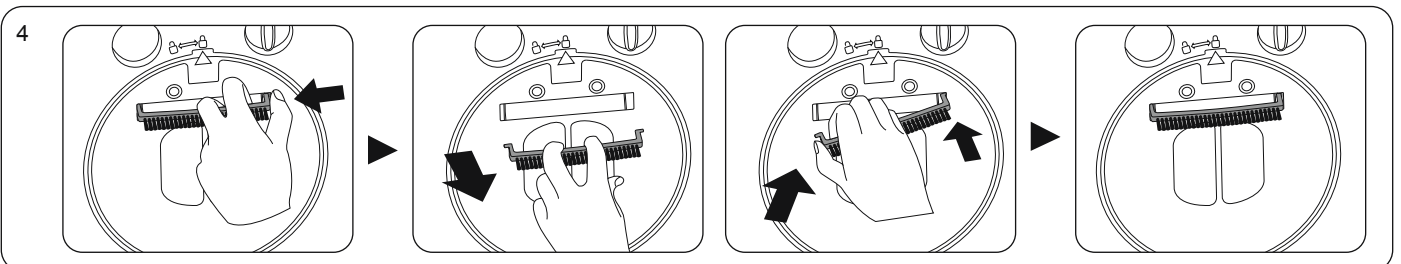
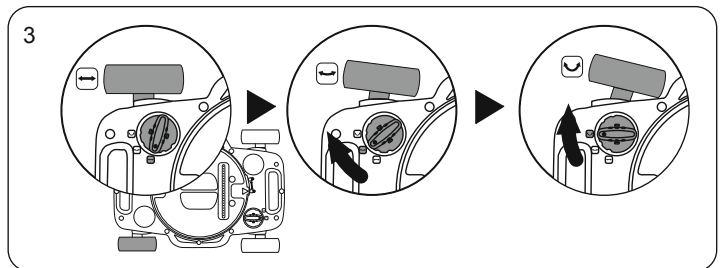
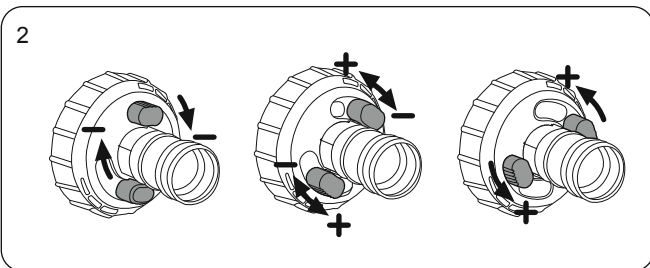
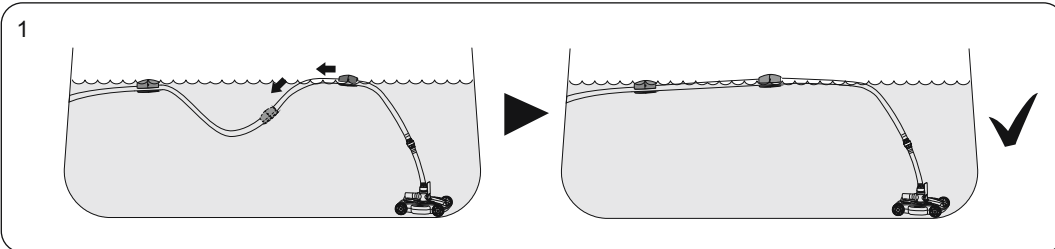

HUR DU RENGÖR PRODUKTEN

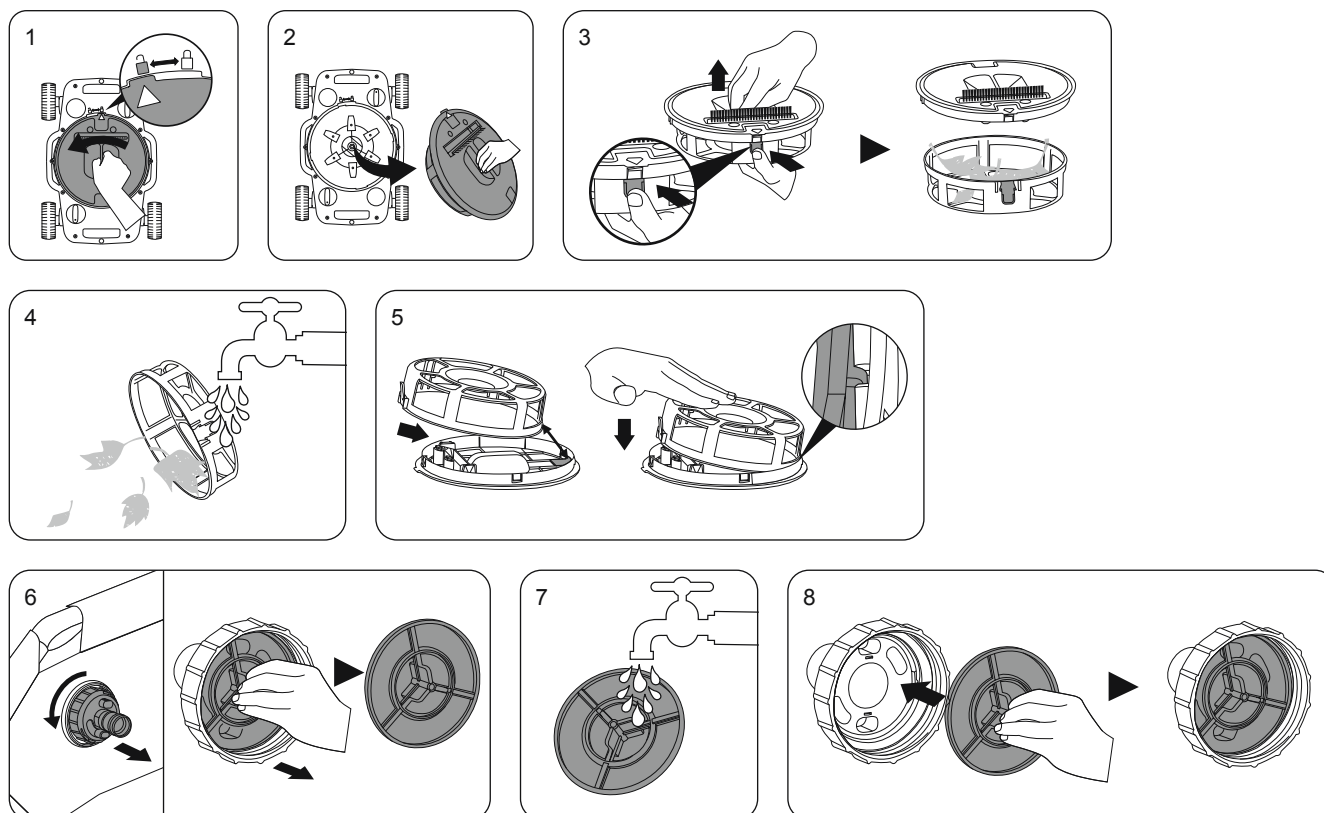

FELSÖKNING

Problem	Möjlig orsak	Lösning
Robotens samlar inte upp skräp, rör sig långsamt eller rör sig inte alls.	Skräpbehållaren är full	Rengör skräpbehållaren. Skölj med vatten för att avlägsna skräp.
	Tryckavlastningsventilens filter är igensatt	Rengör tryckavlastningsventilens filter. Skölj med vatten för att avlägsna skräp.
	Poolens suganslutning är igensatt	Rengör poolens suganslutning. Skölj med vatten för att avlägsna skräp.
	Filterpatronen eller sandfiltret är för smutsigt	Filterpump - Stoppa pumpen, blockera koppling A eller koppling B för att hindra att vattnet flödar ut från poolen, rengör filterpatronen eller byt till ny vid behov. Sandfilterpump - Koppla bort rengöraren från poolen, utför backspolning och skölj för att rengöra sandfiltret.
	Luft inuti pumpen	Stoppa filterpumpen eller sandfiltret, släpp ut luften och starta igen.
	Roboten har fastnat i veck	Kontrollera poolbotten. Sträck ut poolduken för att släta ut vecken. Kontrollera om skräpskärmen inuti huvudet är smutsig. Rengör skräpskärmen. Kontrollera om filterpatronen eller sandfiltret är smutsigt. Rengör filterpatronen eller backspola sandfiltret.
	Hjulen har fastnat	Kontrollera och ta bort skräpet från hjulen.
	Vattenventilen öppnades inte	Öppna vattenventilen
	Skadad skräpbehållare eller tryckavlastningsventil	Återvänd till butiken för att få hjälp
Slangarna är intrasslade	Slangen har inte rätats ut	Stäng av pumpen, återanslut produkten i diagonalt läge i poolen, vattenslangen ska vara C-formad, produkten ska placeras i vattnet i vattenslangens riktning.
	Slangen sjunker under vattenytan	Justera flötets position så att slangen flyter på vattnet.
	Robotens hastighet är för snabb	Reglera tryckavlastningsventilen
Robotens körmönster täcker inte hela poolen	Hjulen är inte i rätt läge	Justera hjulens inställningar

KÄYTTÖVAROITUS

TÄRKEITÄ TURVAOHJEITA

LUE JA NOUDATA KAIKKIA OHJEITA.

VAROITUS: Pienentääksesi vammautumisriskiä älä anna lasten käyttää tätä tuotetta.

VAROITUS: Vain aikuinen saa koota tämän tuotteen tai irrottaa sen osia.

VAROITUS: Älä poista tai tuki kelluvaa aukkoa kun suodatinpumppu/hiekkasuodatin on toiminnassa.

VAROITUS: Pidä kädet ja hiukset pois allasimurista, kun suodatinpumppu/hiekkasuodatin on toiminnassa.

VAROITUS: Älä käytä suodatinpumppua/hiekkasuodatinta, kun allas on käytössä.

VAROITUS: Varmista että suodatinpumppu/hiekkasuodatin on irrotettu sähkövirrasta ennen kuin sen huoltotöitä suoritetaan, muuten on olemassa vakava riski loukkaantumisesta ja kuolemasta.

HUOMAA: Poista tuote altaasta ennen allassuojan asettamista.

HUOMAA: Piirustukset vain viitteeksi. Eivät välttämättä vastaa todellista tuotetta. Eivät ole mittakaavassa.

OSALUETTELO

OSA	NIMI	KPL
1	Läppä	1
2	Runko	1
3	Roskasäiliö	1
4	Pohjakansi	1
5	Letku	1
6	Paineentasausventtiili	1
7	Paineentasausventtiilin suodatin	1
8	Tiiviste	1
9	Harja	1
10	Kelluke	2
11	Letkun sovitin	1
12	Letkun kiristin	1

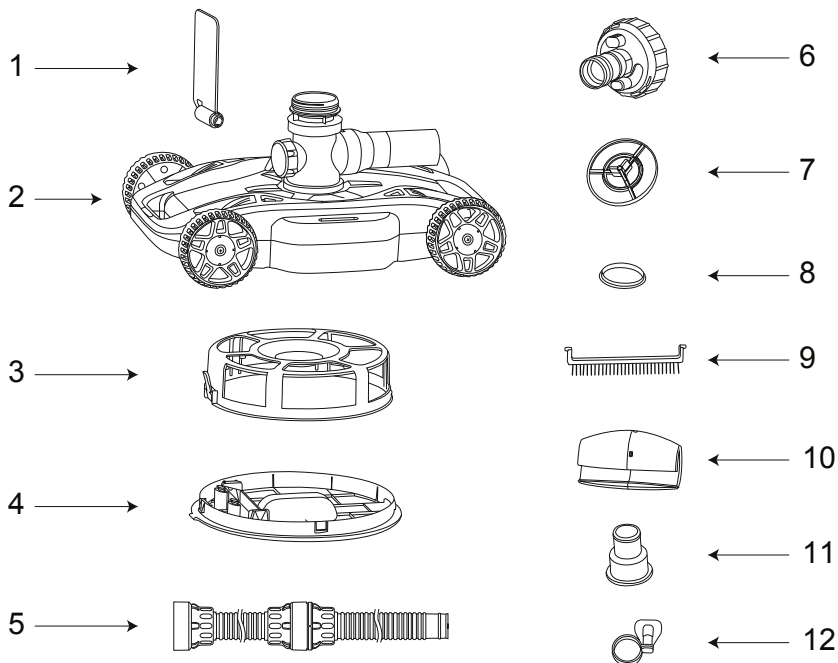

Sopiva pumppu: 1 500–3 200 gal./h, suodatinpumppu tai hiekkasuodatin
Sopiva allas: 22' (6,7 m) ja tätä pienemmät maan päällä olevat uima-altaat

ASENNUS

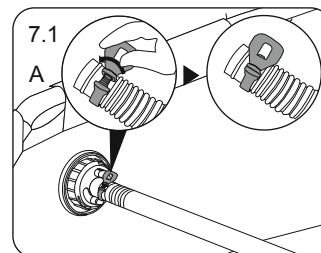
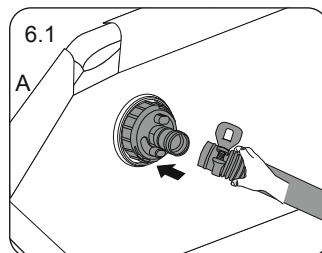
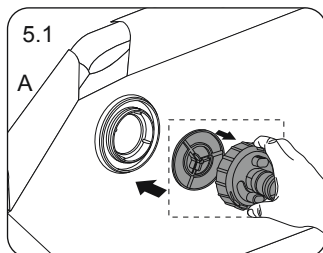
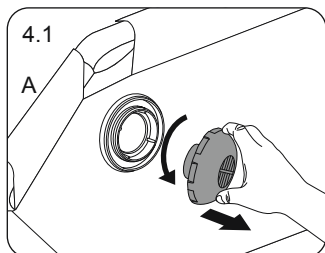
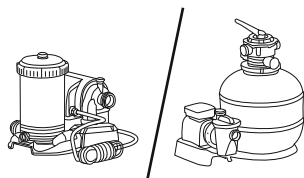
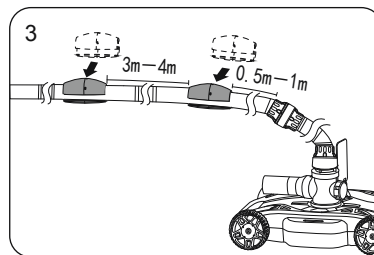
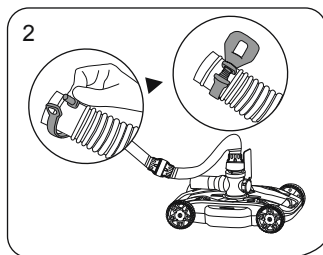
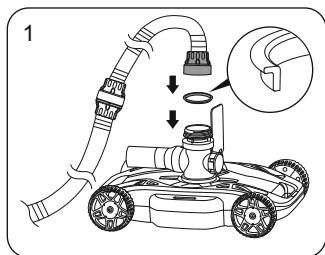

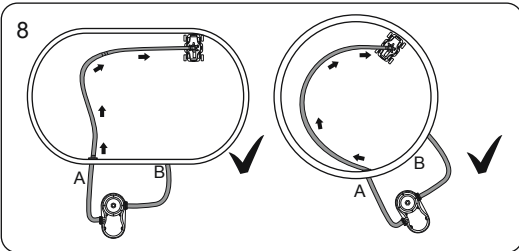
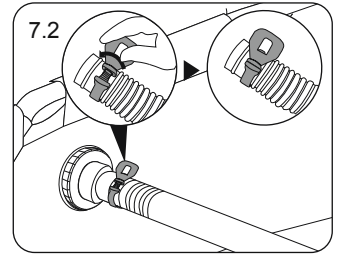
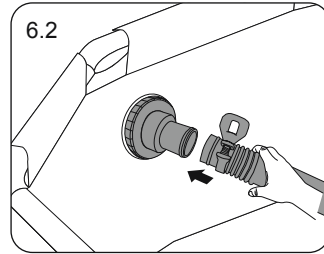
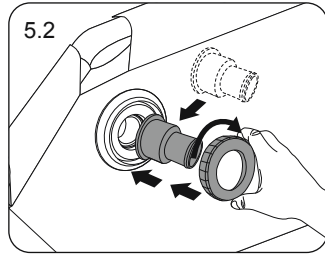
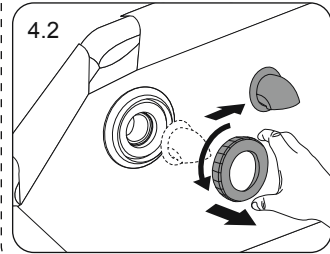
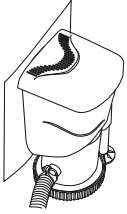

TUOTTEEN KÄYTTÄMINEN

Seuraavien tilanteiden sattuessa tuotteen käytön aikana käytä robottia näiden ohjeiden mukaisesti, jotta se pysyy mahdollisimman hyvässä kunnossa.

1. Jos letku painuu vedenpinnan alapuolelle käytön aikana, säädä kellukseen paikkaa.
2. Jos suurivirtauksisen pumpun sovituksen yhteydessä tapahtuu jokin seuraavista tilanteista, katso lisätietoja toimintakaaviosta ja säädä paineentasausventtiilin nuppia puhdistajan liikkumisnopeuden vähentämiseksi:
 - 2.1. Letkujen suoristamisen jälkeen tuotteen pitkäaikaisen käytön aikana ilmeni letkujen paha sotkeutuminen;
 - 2.2. Robotti liikkuu liian nopeasti, tuote kaatuu tai pyörät eivät liiku altaan pohjaa pitkin.
3. Kun robotti on ollut liikkeessä kauan aikaa ja jos sen liikeala ei kata suurinta osaa altaasta tai jos robotti toistaa omaa liikerataansa. Säädä pyörien kulman nuppia tarpeen mukaan.
4. Poista harja, kun otetaan käyttöön suodatinpumpun kanssa (1 500 gal.).

HUOMAUTUS: Veden täyttövaiheessa on normaalia, että robotin vesiletkun liitoskohdista vuotaa vettä.

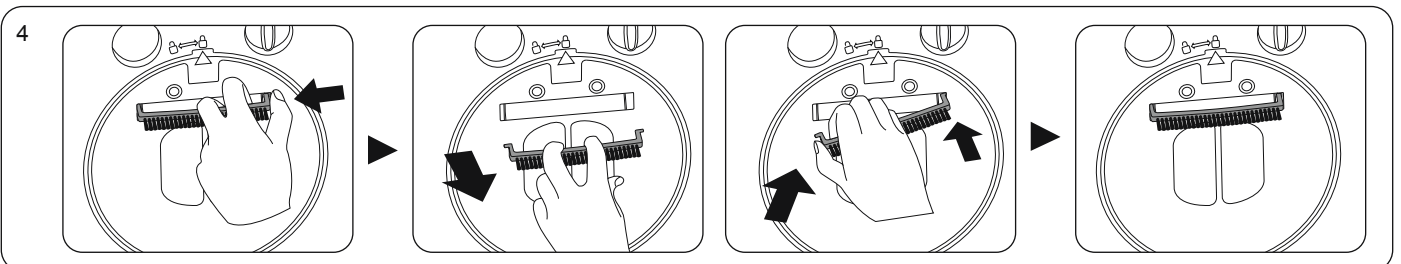
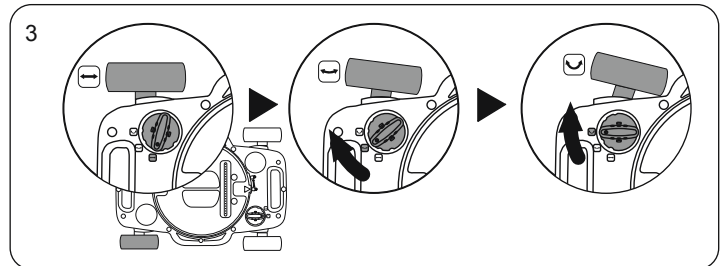
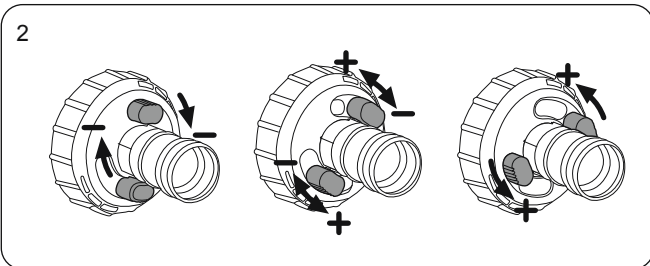
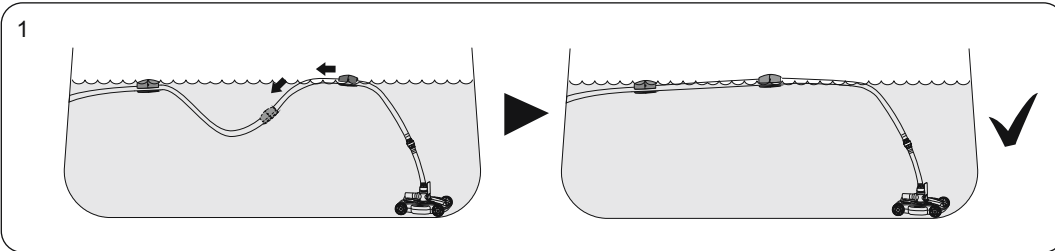

TUOTTEEN PUHDISTAMINEN

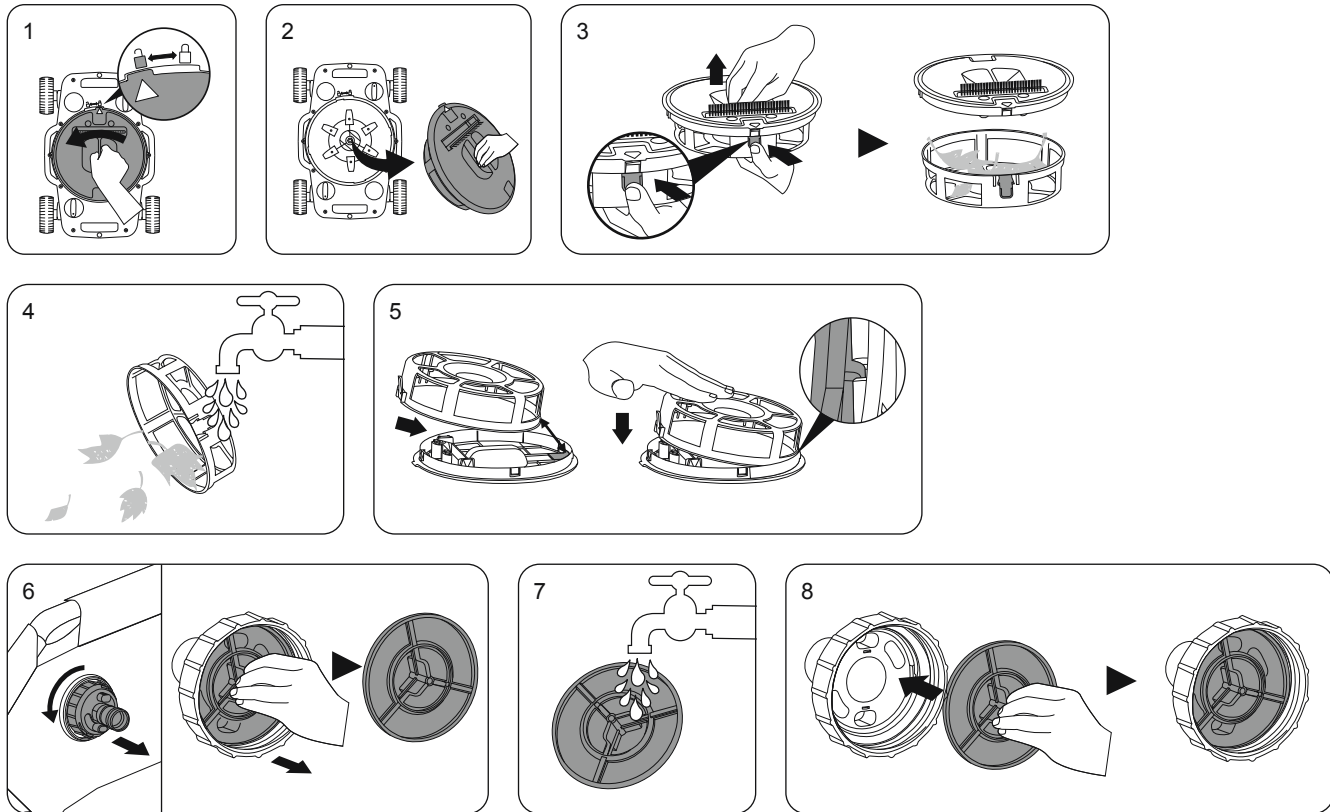

VIANETSINTÄ

Ongelma	Mahdollinen syy	Ratkaisu
Robotti ei kerää roskia, liikkuu hitaasti tai ei liiku lainkaan.	Roskasäiliö on täynnä	Puhdista roskasäiliö. Poista roskat huuhtelemalla vedellä.
	Paineentasausventtiilin suodatin on tukossa	Puhdista paineentasausventtiilin suodatin. Poista roskat huuhtelemalla vedellä.
	Uima-altaan imusovite on tukossa	Puhdista uima-altaan imusovite. Poista roskat huuhtelemalla vedellä.
	Suodatinpatruuna ja hiekka on liian likainen	Suodatinpumppu - Pysäytä pumppu, tuki A- tai B-liitin, jotta vesi ei pääse valumaan altaasta. Puhdista suodatinpatruuna tai vaihda se tarvittaessa toiseen. Hiekkasuodatinpumppu - Puhdista hiekka: irrota puhdistin altaasta, suorita takaisinpesu ja huuhtelee.
	Pumpun sisällä on ilmaa	Pysäytä suodatinpumpun tai hiekkasuodattimen toiminta ja vapauta sisällä oleva ilma ja käynnistä uudelleen.
	Robotti on jumissa pohjan epätasaisuuden vuoksi	Tarkista altaan pohja. Jos pohja on esimerkiksi ryppystä tai taitoksilla, aseta allas tasaisemmalle paikalle. Tarkista, onko pääosan roskasuodatin likainen. Puhdista roskasuodatin. Tarkista, onko suodatinpatruuna tai suodattimen hiekka likainen. Puhdista suodatinpatruuna tai takaisinpesu suodattimen hiekka.
	Pyörä on jumissa	Tarkista ja puhdista roskat pyörästä.
	Vesiventtiili ei auennut	Avaa vesiventtiiliä
Letkut ovat sotkeutuneet	Vahingoittunut roskasäiliö tai paineentasausventtiilin suodatin	Saad apua myymälästä.
	Letkuja ei ole suoristettu	Katkaise pumpun virta, yhdistä tuote uudelleen diagonaalisesti altaaseen. Vesiletkun tulisi olla asetettuna C-kirjaimen muotoon, ja tuotteen tulisi olla vedessä vesiletkun suuntaisesti.
	Letku uppoaa veteen	Säädä kellukkeen paikkaa, jotta letku kelluu vedessä.
Robotin liikeala ei kata koko allasta	Robotti liikkuu liian nopeasti	Säädä paineentasausventtiiliä
	Pyörät eivät ole oikeassa asennossa	Säädä pyörien ajokulmaa

PREVÁDKOVÉ UPOZORNENIE

DŮLEŽITÉ BEZPEČNOSTNÉ POKYNY

PREČÍTAJTE SI VŠETKY POKYNY A DODRŽUJTE ICH.

VÝSTRAHA: Na obmedzenie rizika poranenia, nedovoľte deťom používať tento výrobok.

VÝSTRAHA: Montáž či demontáž tohto výrobku môže realizovať iba dospelá osoba.

VÝSTRAHA: Pokiaľ je filtračné čerpadlo/pieskový filter v prevádzke, nikdy nedemontujte ani neupchávajújte otvor plaváku.

VÝSTRAHA: Pokiaľ je filtračné čerpadlo/pieskový filter v prevádzke, udržiajte ruky a vlasy mimo dosah bazénového vysávača.

VÝSTRAHA: Filtračné čerpadlo/pieskový filter nepoužívajte, pokiaľ je niekto v bazéne.

VÝSTRAHA: Pred zahájením údržby skontrolujte, či je odpojené filtračné čerpadlo/pieskový filter. V opačnom prípade hrozí riziko vážneho poranenia či smrti.

POZNÁMKA: Pred umiestnením krytu na bazén odstráňte výrobok z bazéna.

POZNÁMKA: Nákresy slúžia iba na ilustráciu. Nejedná sa o skutočný výrobok. Nie su v mierke.

ZOZNAM DIELOV

POLOŽKA	NÁZOV	MNOŽSTVO
1	Klapka	1
2	Hlavná časť	1
3	Priestor na nečistoty	1
4	Spodný kryt	1
5	Hadica	1
6	Pretlakový ventil	1
7	Filter pretlakového ventilu	1
8	Tesnenie	1
9	Keňa	1
10	Plavák	2
11	Adaptér hadice	1
12	Spona hadice	1

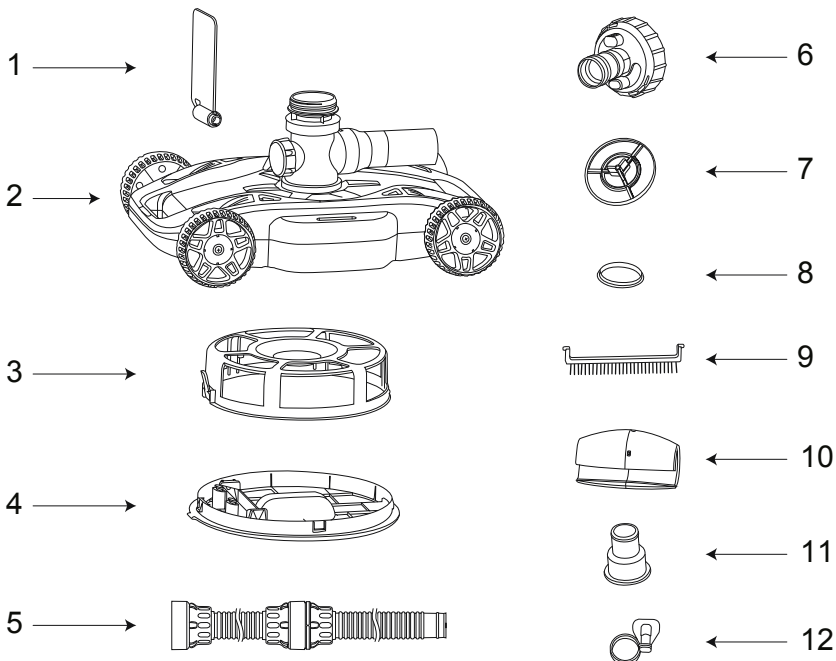

Použiteľné čerpadlo: 1 500 - 3 200 galónov/h filtračné čerpadlo alebo pieskový filter

Použiteľný bazén: 22' (6,7 m) a menší pre nadzemný bazén

INŠTALÁCIA

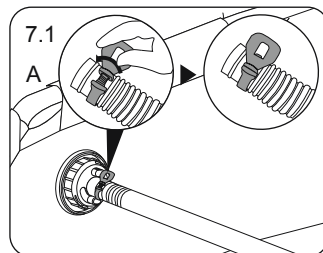
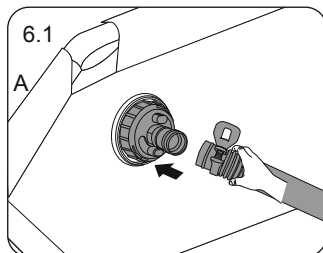
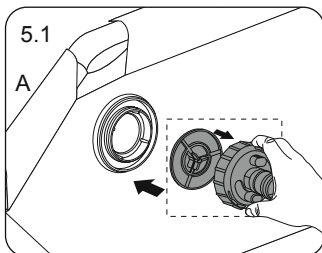
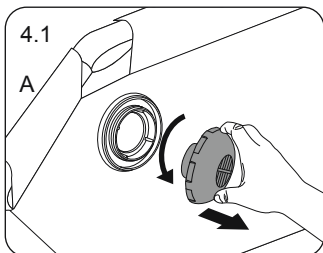
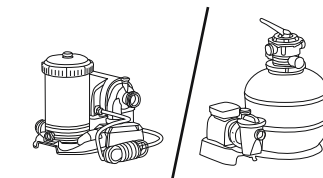
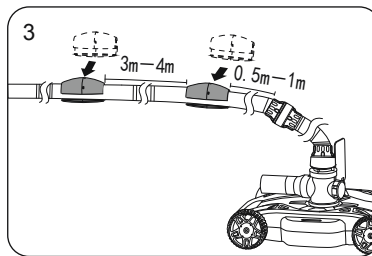
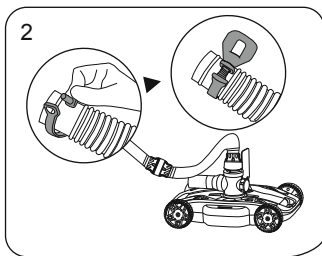
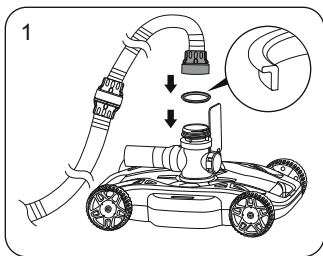

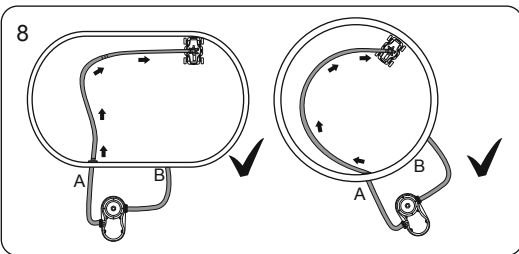
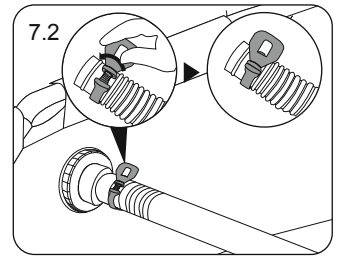
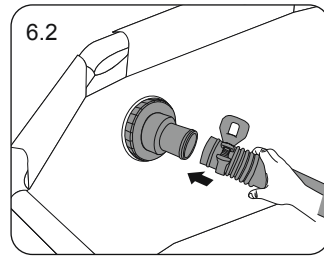
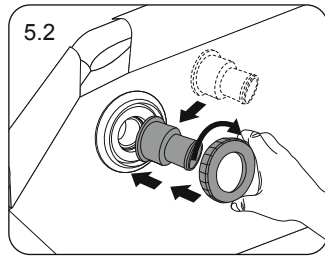
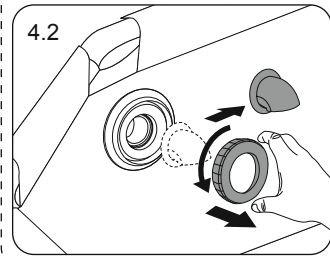
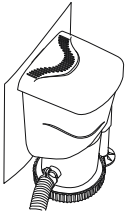

AKO POUŽÍVAŤ VÝROBOK

Ak sa počas prevádzky vyskytnú nasledujúce situácie, vykonajte tak, ako je to znázornené, aby bol robot v tom najlepšom prevádzkovom stave.

1. Ak sa počas prevádzky hadica potopí pod hladinu vody, upravte polohu plaváka.
2. Ak sa pri prispôbovaní vysoko prietokového čerpadla vyskytnú nasledujúce situácie, pozrite sa prevádzkové schéma a nastavte tlačidlo pretlakového ventilu tak, aby sa primerane znížila prevádzková rýchlosť čističa:
 - 2.1. Po narovnaní hadíc došlo pri nepretržitej dlhodobej prevádzke k vážnemu zapleteniu hadice;
 - 2.2. Robot sa pohybuje príliš rýchlo, kolesá sa prevrátia alebo sa kolesá nepohybujú pozdĺž dna bazéna.
3. Keď robot pracuje dlhú dobu, ak jazdná dráha nepokrýva väčšinu oblasti bazéna alebo sa jazdná dráha opakuje. Nastavte vhodným spôsobom uhol kolesa.
4. Pri adaptácii na filtračné čerpadlo s prietokom 1500 galónov, prosím, odstráňte kefu.

POZNÁMKA: Je normálne, že z robota počas procesu nasávania vody uniká voda zo spojov potrubia.

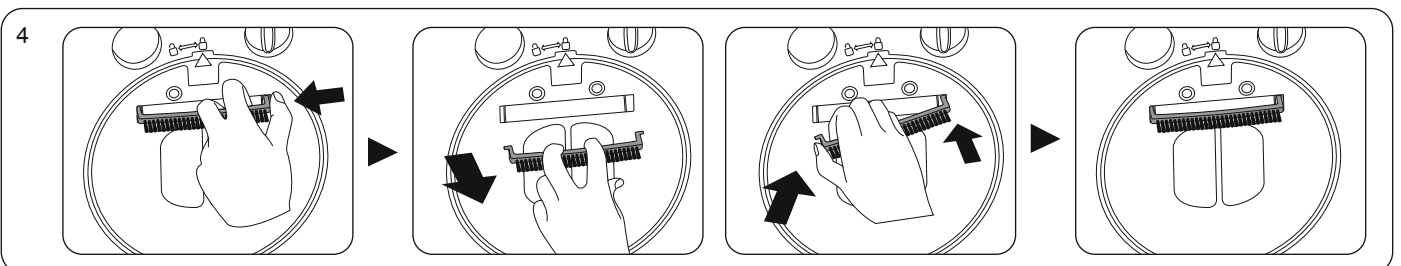
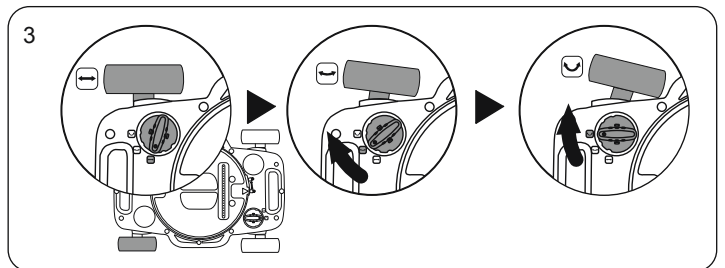
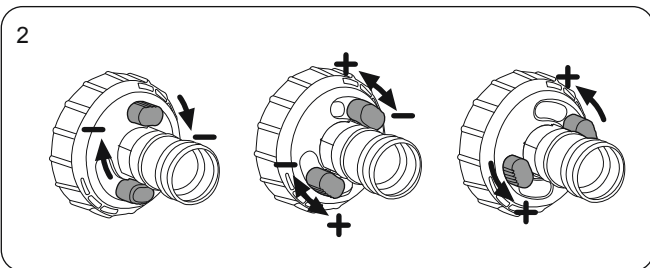
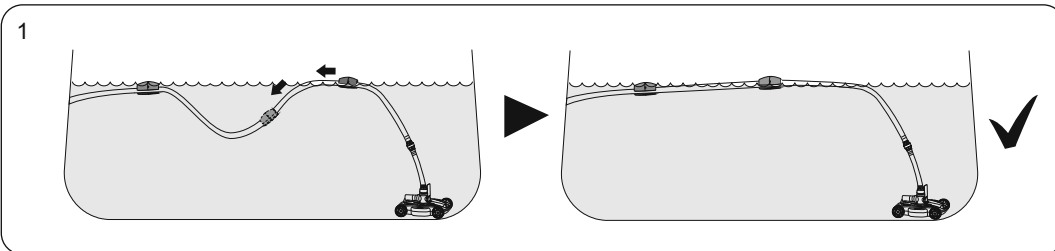

AKO ČISTIŤ VÝROBOK

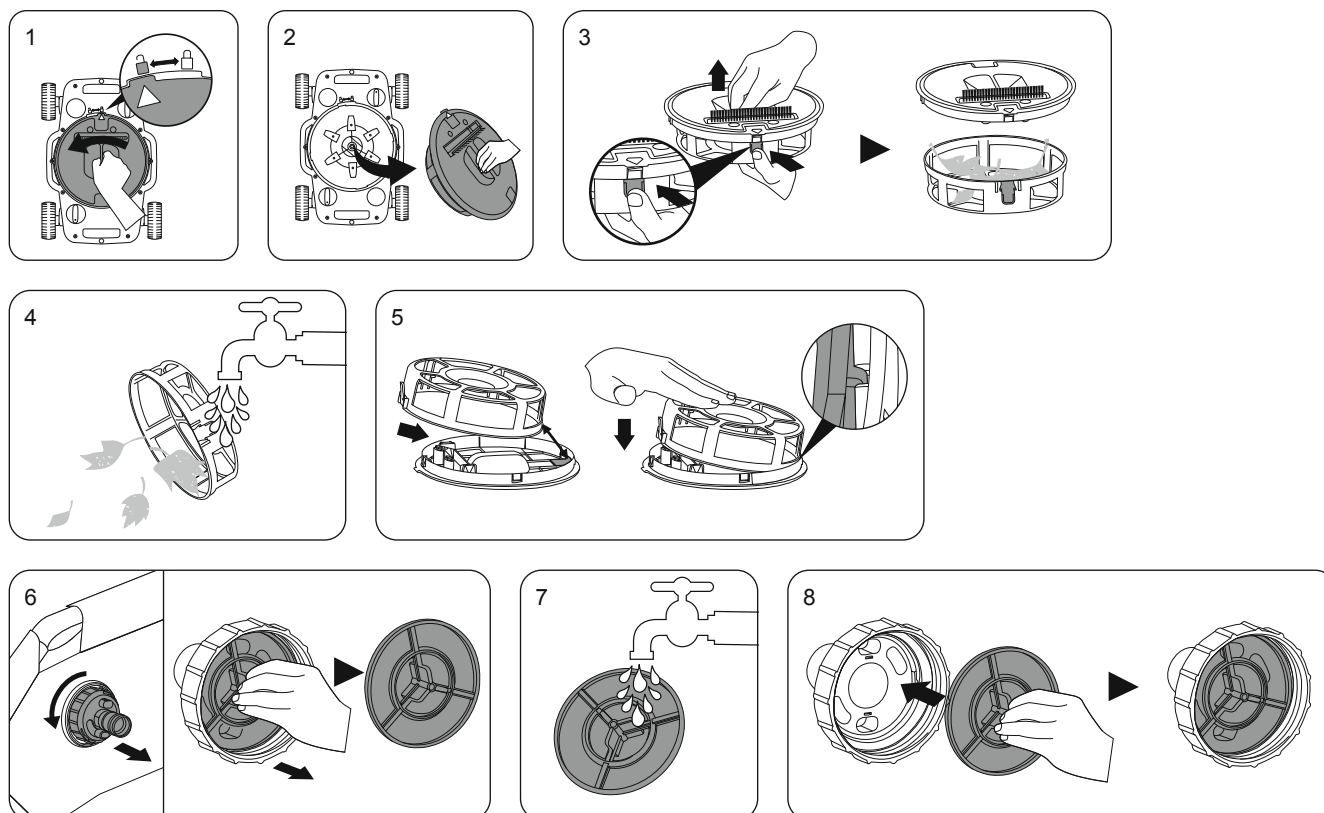

RIEŠENIE PROBLÉMOV

Problém	Možná príčina	Riešenie
Robot nezachytáva nečistoty, pohybuje sa pomaly alebo sa vôbec nepohybuje.	Odkladací zásobník na nečistoty je plný	Vyčistite odkladací zásobník na nečistoty. Opláchnite vodou, aby ste odstránili nečistoty.
	Filter pretlakového ventilu je zapchatý	Vyčistite filter pretlakového ventilu. Opláchnite vodou, aby ste odstránili nečistoty.
	Príslušenstvo odsávania bazéna je zapchaté	Vyčistite odsávaciu armatúru bazéna. Opláchnite vodou, aby ste odstránili nečistoty.
	Filtračná vložka alebo piesok sú príliš znečistené	Filtračné čerpadlo - Zastavte čerpadlo, zablokujte konektory A a B, aby sa zabránilo vytečeniu vody z bazéna, a vyčistite filtračnú vložku alebo ju podľa potreby vymeňte. Pieskové filtračné čerpadlo - Odpojte čistič od bazéna, vykonajte umytie a prepláchnutie, aby ste vyčistili piesok.
	Vzduch vo vnútri čerpadla	Zastavte filtračné čerpadlo alebo pieskové filtračné čerpadlo, vypustite vzduch a začnite znova.
	Robot je zaseknutý na vráskach	Skontrolujte spodnú časť bazéna. Ak zistíte zvráskavenie podlahy, vyrovnajte podlahu bazéna. Skontrolujte, či nie je znečistené sito na zachytávanie nečistôt vo vnútri hlavy. Vyčistite sito na nečistoty. Skontrolujte, či nie je znečistená filtračná vložka alebo filtračný piesok. Vyčistite filtračnú vložku alebo premyte filtračný piesok.
	Je zaseknuté koleso	Skontrolujte a vyčistite nečistoty z kolesa.
	Vodný ventil sa neotvoril	Otvorte vodný ventil
	Poškodený zásobník na nečistoty alebo filter pretlakového ventilu	Vráťte sa do obchodu a požiadajte o pomoc
	Hadice sú zamotané	Hadica nie je vyrovnaná
Hadica sa ponorí do bazéna		Nastavte polohu plaváka tak, aby hadica plávala na vode.
Rýchlosť chodu robota je príliš rýchla		Regulačný pretlakový ventil
Jazdná dráha robota nemôže pokryť celý bazén	Kolesá nie sú v správnej polohe	Nastavte uhol jazdy kolesa

OSTRZEŻENIE EKSPLOATACYJNE

WAŻNE INSTRUKCJE BEZPIECZEŃSTWA

PRZECZYTAJ I POSTĘPUJ ZGODNIE Z WSZYSTKIMI INSTRUKCJAMI.

OSTRZEŻENIE: Aby zmniejszyć ryzyko obrażeń, dzieci nie powinny obsługiwać tego urządzenia.

OSTRZEŻENIE: Tylko osoby dorosłe mogą montować lub demontować produkt.

OSTRZEŻENIE: Nie należy usuwać ani blokować otworu wpływu podczas gdy pompa filtrująca/filtr piaskowy działa.

OSTRZEŻENIE: Uważaj na ręce i włosy, utrzymując je z dala od odkurzacza basenowego, podczas działania pompy filtrującej / filtra piaskowego.

OSTRZEŻENIE: Nie używaj pompy filtrującej/filtra piaskowego podczas użytkowania basenu.

OSTRZEŻENIE: Przed użyciem upewnij się, że pompa filtrująca/filtr piaskowy jest odłączona/y, w przeciwnym wypadku istnieje ryzyko ciężkich obrażeń lub śmierci.

UWAGA: Przed nakryciem basenu pokrywą wyjmij z niego produkt.

UWAGA: Rysunki zostały zamieszczone wyłącznie w celach ilustracyjnych. Mogą odbiegać one od rzeczywistego wyglądu produktu. Nie wykonane w skali.

LISTA CZĘŚCI

POZYCJA	NAZWA	ILOŚĆ
1	Kłapa	1
2	Korpus główny	1
3	Komora na nieczystości	1
4	Dolna pokrywa	1
5	Wąż	1
6	Zawór nadmiarowy ciśnienia	1
7	Filtr zaworu bezpieczeństwa	1
8	Uszczelka	1
9	Szczotka	1
10	Pływak	2
11	Adapter węża	1
12	Obejma węża	1

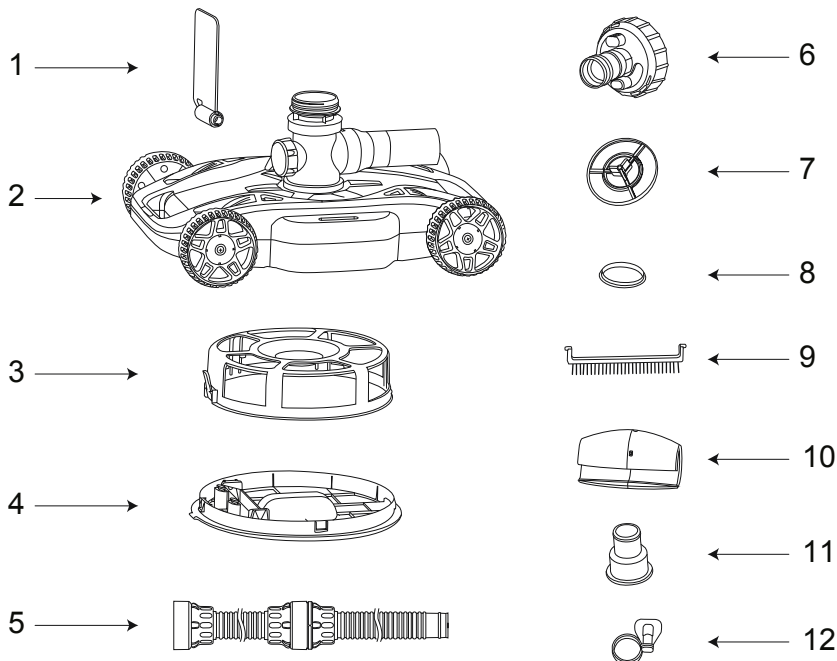

Odpowiednia pompa: 1,500-3,200 gal./h pompa z filtrem lub filtracja piaskowa

Odpowiedni Basen: Basen naziemny 22' (6.7 m) lub poniżej

MONTAŻ

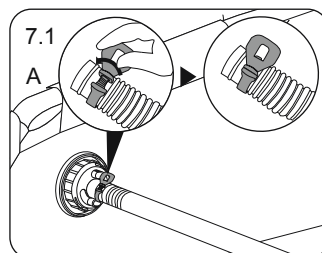
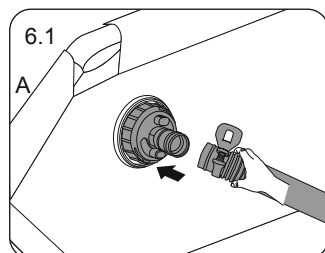
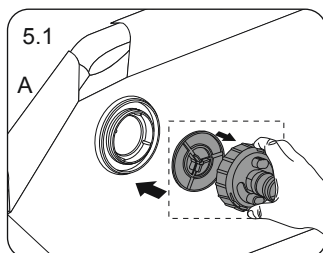
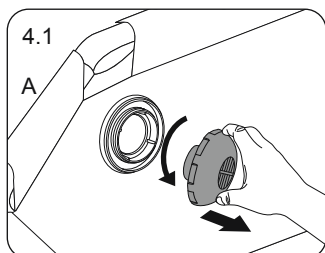
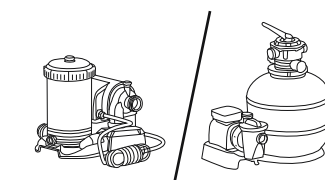
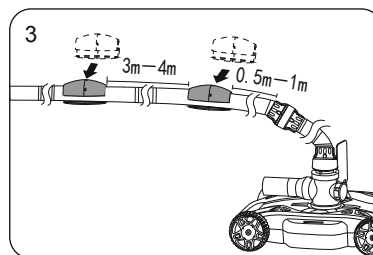
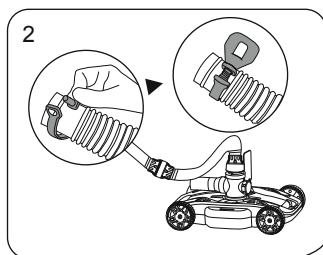
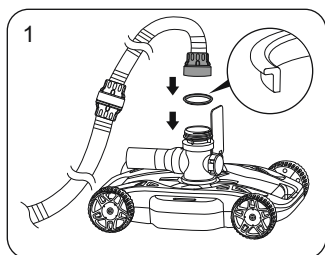

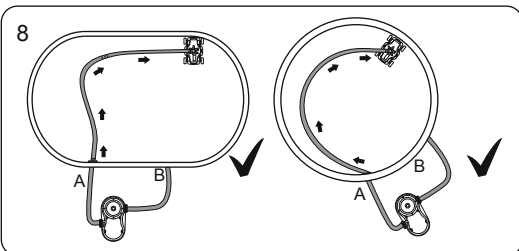
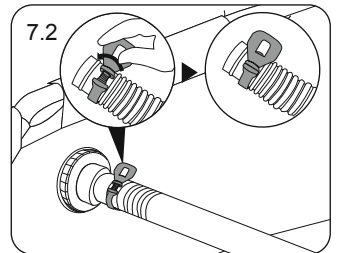
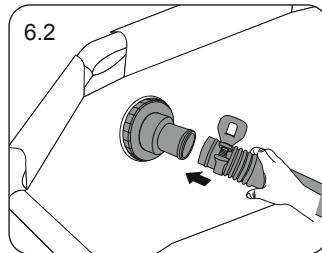
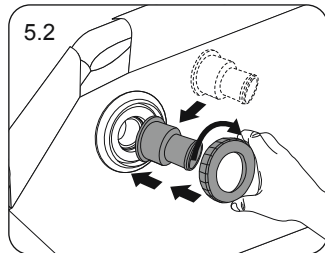
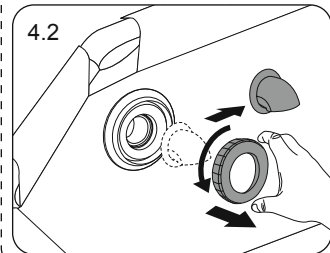
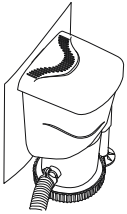

JAK KORZYSTAĆ Z PRODUKTU

Jeśli podczas pracy wystąpią poniższe sytuacje, postępuj zgodnie z ilustracją, aby utrzymać robota w jak najlepszym stanie.

1. Podczas pracy, jeśli wąż opadnie poniżej powierzchni wody, należy wyregulować położenie pływaków.
2. Przystosowując się do pompy o wysokim przepływie, w następujących sytuacjach należy zapoznać się ze schematem działania i wyregulować pokrętkę zaworu bezpieczeństwa, aby odpowiednio zmniejszyć prędkość pracy odkurzacza:
 - 2.1. Po wyprostowaniu węża doszło do poważnego zaplątania się węża podczas ciągłej długotrwałej pracy;
 - 2.2. Robot jedzie za szybko, koła się przewracają lub nie poruszają się po dnie basenu.
3. Gdy robot pracuje przez długi czas, jeśli tor jazdy nie obejmuje większości obszaru basenu lub tor jazdy jest powtarzany. Proszę odpowiednio wyregulować pokrętkę kąta koła.
4. Przystosowując się do 1500 gal. pompa filtrująca, wyjmij szczotkę.

UWAGA: To normalne, że robot przepuszcza wodę na złączach rur wodnych podczas procesu doprowadzania wody.

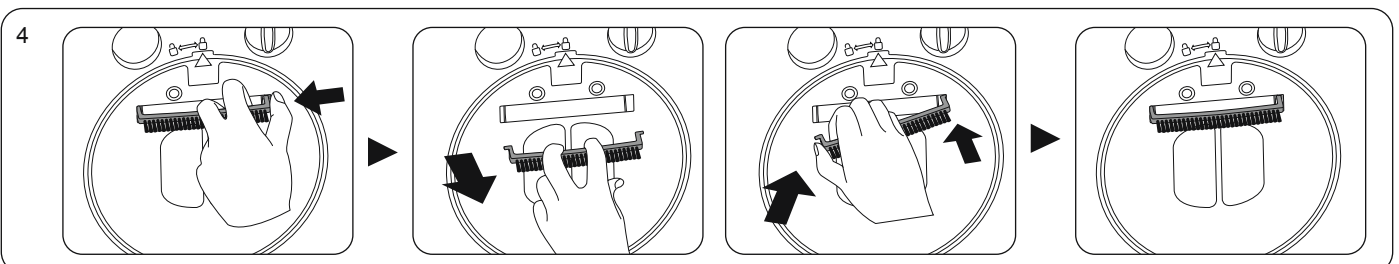
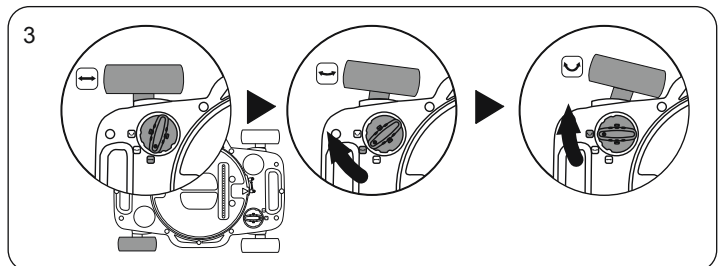
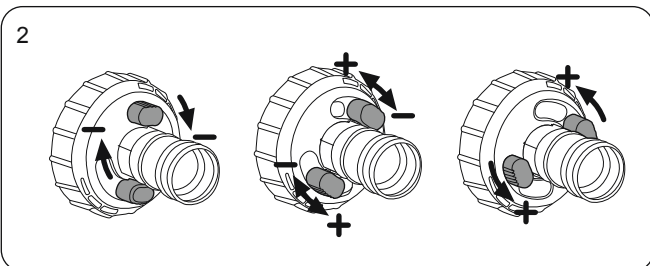
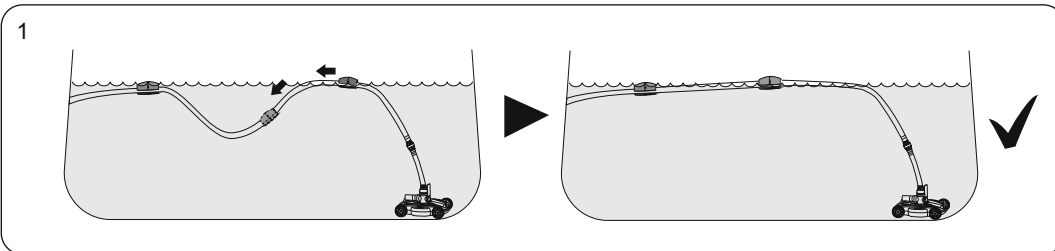

JAK CZYSZCZYĆ PRODUKT

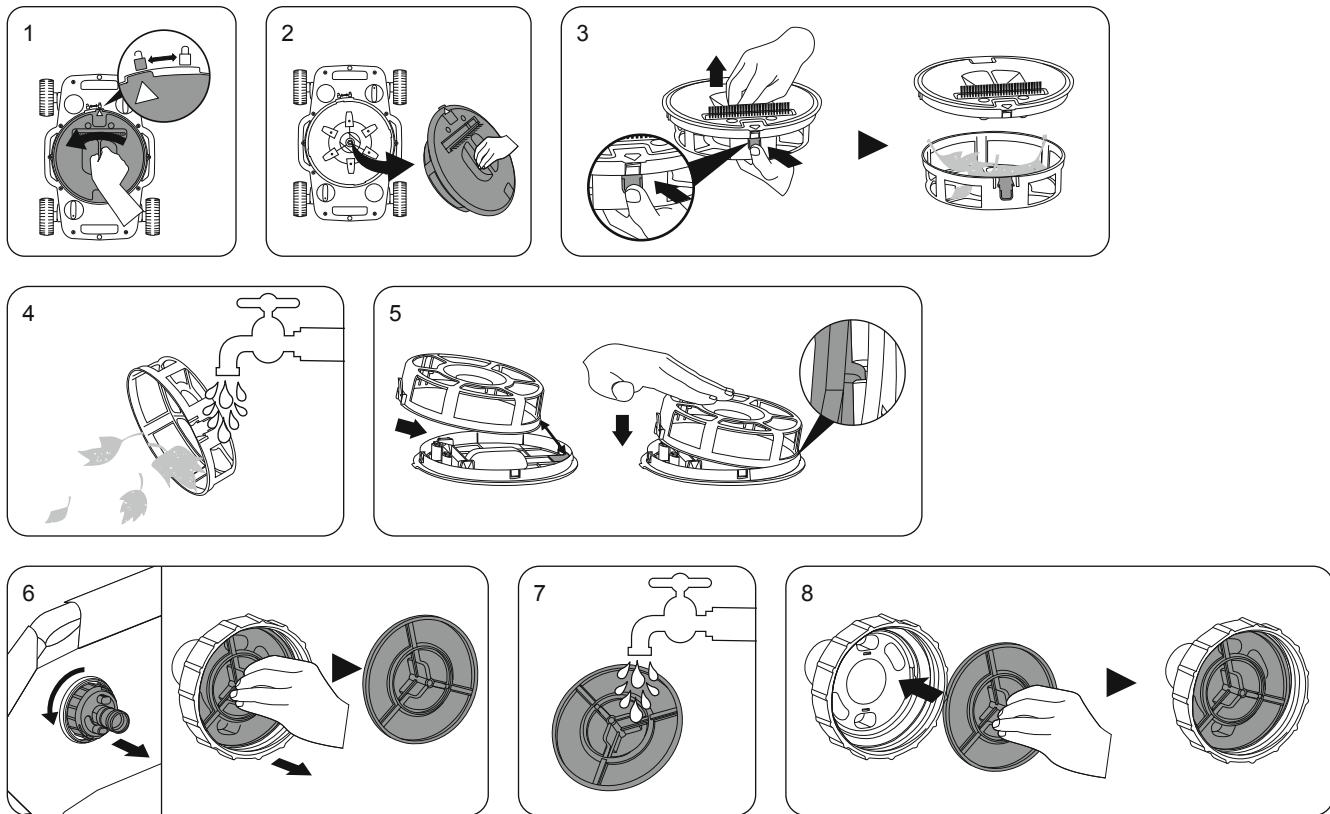

ROZWIĄZYWANIE PROBLEMÓW

Problem	Możliwa przyczyna	Rozwiązanie
Robot nie łapie nieczystości, porusza się wolno lub w ogóle się nie porusza.	Komora na nieczystości jest pełna	Wyczyść pojemnik na nieczystości. Splucz wodą, aby usunąć zanieczyszczenia.
	Zatkany filtr zaworu bezpieczeństwa	Wyczyść filtr zaworu bezpieczeństwa. Splucz wodą, aby usunąć zanieczyszczenia.
	Mocowanie ssące basenu jest zatkane	Wyczyść złączkę ssącą basenu. Splucz wodą, aby usunąć zanieczyszczenia.
	Wkład filtra lub piasek są zbyt brudne	Pompa filtrująca - Zatrzymaj pompę, zablokuj złącze A i B, aby zapobiec wypływowi wody z basenu i wyczyść wkład filtra lub wymień go w razie potrzeby. Pompa z filtrem piaskowym - Odłącz odkurzacz od basenu, przeprowadź płukanie wsteczne i wypłucz, aby oczyścić piasek.
	Powietrze wewnątrz pompy	Zatrzymaj pompę filtrującą lub filtr piaskowy, usuń powietrze i uruchom ponownie.
	Robot utknął na faldach na dnie	Sprawdź dno basenu. Jeśli są zmarszczki, wy poziomuj basen, aby je zredukować. Sprawdź, czy sito zanieczyszczeń wewnątrz głowicy nie jest zabrudzone. Wyczyść siatkę na zanieczyszczenia. Sprawdź, czy wkład filtra lub piasek filtracyjny nie są zabrudzone. Wyczyść wkład filtra lub wypłucz ponownie piasek filtracyjny.
	Koło jest zakleszczone	Sprawdź i usuń zanieczyszczenia z koła.
	Zawór wodny nie otwarty	Otwórz zawór wodny
	Uszkodzony pojemnik na nieczystości lub filtr zaworu bezpieczeństwa	Wróć do sklepu, aby uzyskać pomoc
Wężę są splątane	Wąż nie jest wyprostowany	Wyłączyć pompę, ponownie podłączyć produkt po przekątnej basenu, wąż wodny powinien mieć kształt litery C, produkt należy włożyć do wody w kierunku węża wodnego.
	Wąż zanurza się w wodzie	Wyreguluj położenie pływaka, aby wąż unosił się na wodzie.
	Prędkość robocza robota jest zbyt duża	Wyregulować zawór bezpieczeństwa
Tor jazdy robota nie może objąć całego basenu	Koła nie są we właściwej pozycji	Wyreguluj kąt skrętu koła

FELHASZNÁLÁSRA VONATKOZÓ FIGYELMEZTETÉS

FONTOS BIZTONSÁGI UTASÍTÁSOK

MINDEN UTASÍTÁST OLVASSON EL ÉS TARTSA BE AZ AZOKBAN FOGLALTAKAT.

FIGYELMEZTETÉS: A sérülés veszélyének csökkentése érdekében ne hagyja, hogy gyermekek használják a terméket.

FIGYELMEZTETÉS: Ennek a terméknek az össze- és szétszerelését csak felnőtt végezheti.

FIGYELMEZTETÉS: A szűrőszivattyú/homokszűrő működése közben ne távolítsa el, illetve ne akadályozza a lebegő nyílást.

FIGYELMEZTETÉS: A szűrőszivattyú/homokszűrő működése közben tartsa a kezét, illetve haját a medenceporszívótól távol.

FIGYELMEZTETÉS: Ne használja a szűrőszivattyú/homokszűrőt, ha a medencében emberek tartózkodnak.

FIGYELMEZTETÉS: A karbantartási munkálatok elkezdése előtt győződjön meg arról, hogy a szűrőszivattyú/homokszűrő le van választva, ellenkező esetben súlyos sérülés vagy halál kockázata áll fenn.

MEGJEGYZÉS: Mielőtt feledet tenne a medencére, távolítsa el a terméket a medencéből.

MEGJEGYZÉS: Az ábrák csak illusztrációként szolgálnak. Az ábrák nem feltétlenül a vonatkozó terméket mutatják. Az ábrák nem méretarányosak.

TARTOZÉKLISTA

CIKK	NÉV	db
1	Fül	1
2	Alapváz	1
3	Hulladékkezesz	1
4	Alsó burkolat	1
5	Tömlő	1
6	Nyomáshatároló szelep	1
7	Nyomáshatároló szelep szűrője	1
8	Tömítés	1
9	Kefe	1
10	Úszó	2
11	Tömlőadapter	1
12	Tömlőszorító bilincs	1

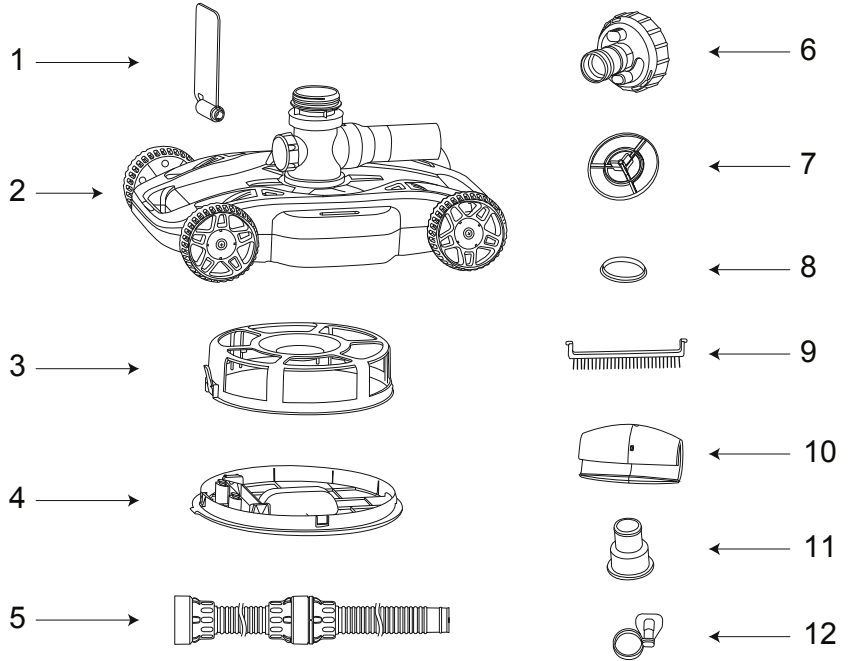

Kompatibilis szivattyú: 1500-3200 gal./ó szűrőszivattyú vagy homokszűrő

Kompatibilis medence: 22 láb (6,7 m) és ennél kisebb földfelszín feletti medence

ÖSSZESZERELÉS

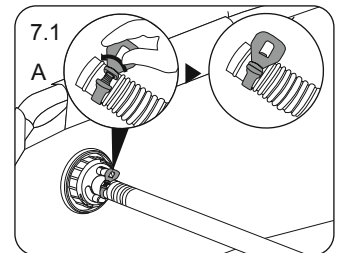
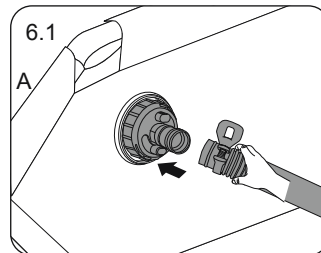
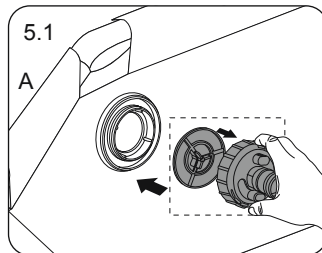
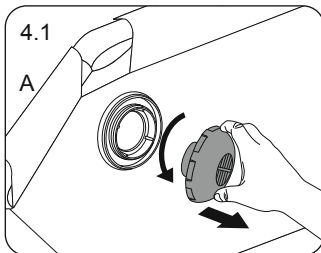
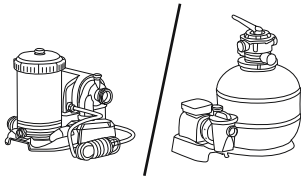
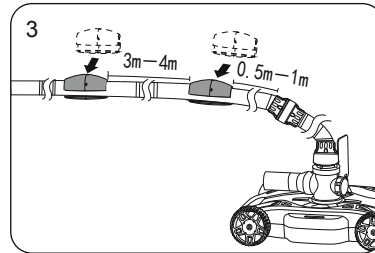
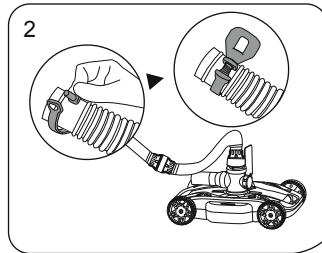
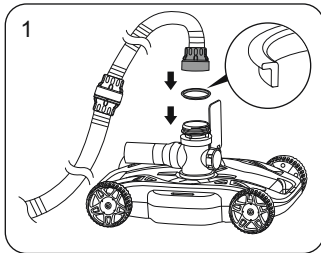

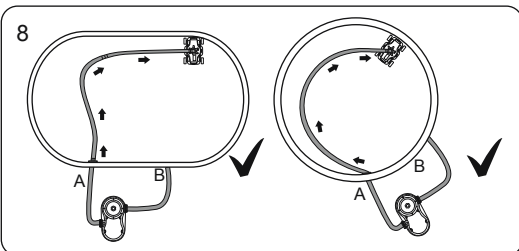
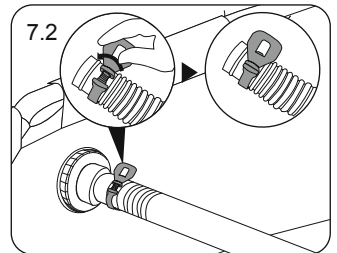
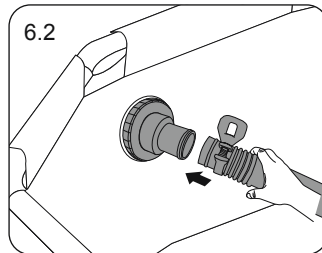
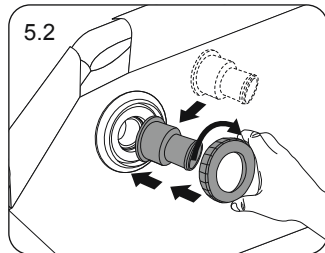
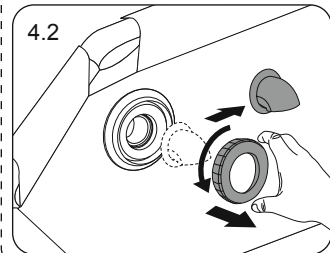
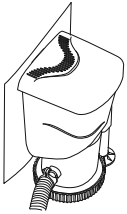

A TERMÉK HASZNÁLATA

Ha a következő helyzetek fordulnak elő működés közben, kérjük, járjon el az ábrán látható módon, hogy megőrizze a robot legjobb üzemi állapotát.

1. Ha a tömlő a vízfelszín alá süllyed működés közben, állítsa be az úszó helyzetét.
2. Ha a következő tüneteket tapasztalja magas áramlású szivattyúhoz való módosításkor, kérjük, olvassa el a működési rajzot, és állítsa be a nyomáshatároló szelep gombját, hogy megfelelően csökkentse a tisztítókészülék üzemi sebességét:
 - 2.1. A tömlők kiegyenesítése után hosszú üzemidő során a tömlők komolyan összegabalyodtak;
 - 2.2. A robot túl gyorsan halad, a kerekek eldőlnék vagy nem forognak a medencepadlónak megfelelően.
3. Ha a robot hosszú ideig üzemel, és a bejárt pálya nem fedi le a medence területének nagy részét, vagy a bejárt pálya ismétlődik. Kérjük, állítsa be megfelelően a kerekek dőlésszögét szabályzó gombot.
4. Az 1500 gallonos szűrőszivattyúhoz való módosításkor távolítsa el a kefét.

MEGJEGYZÉS: Normális, hogy a robotból a vízfeltöltési folyamat során víz szivárog a vízcső csatlakozásoknál.

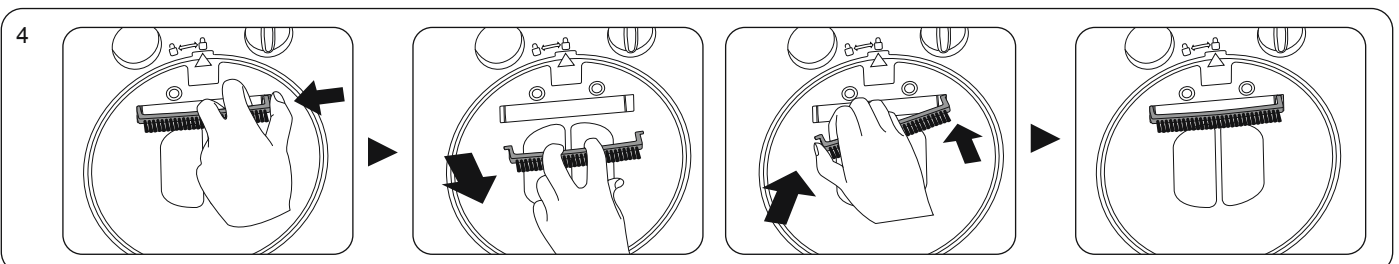
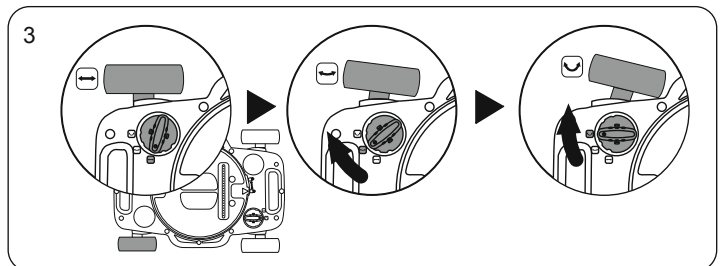
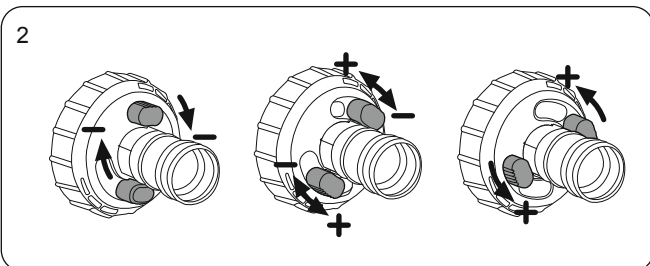
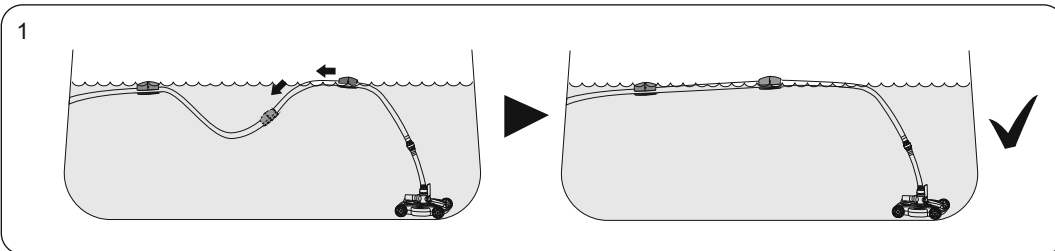

A TERMÉK TISZTÍTÁSA

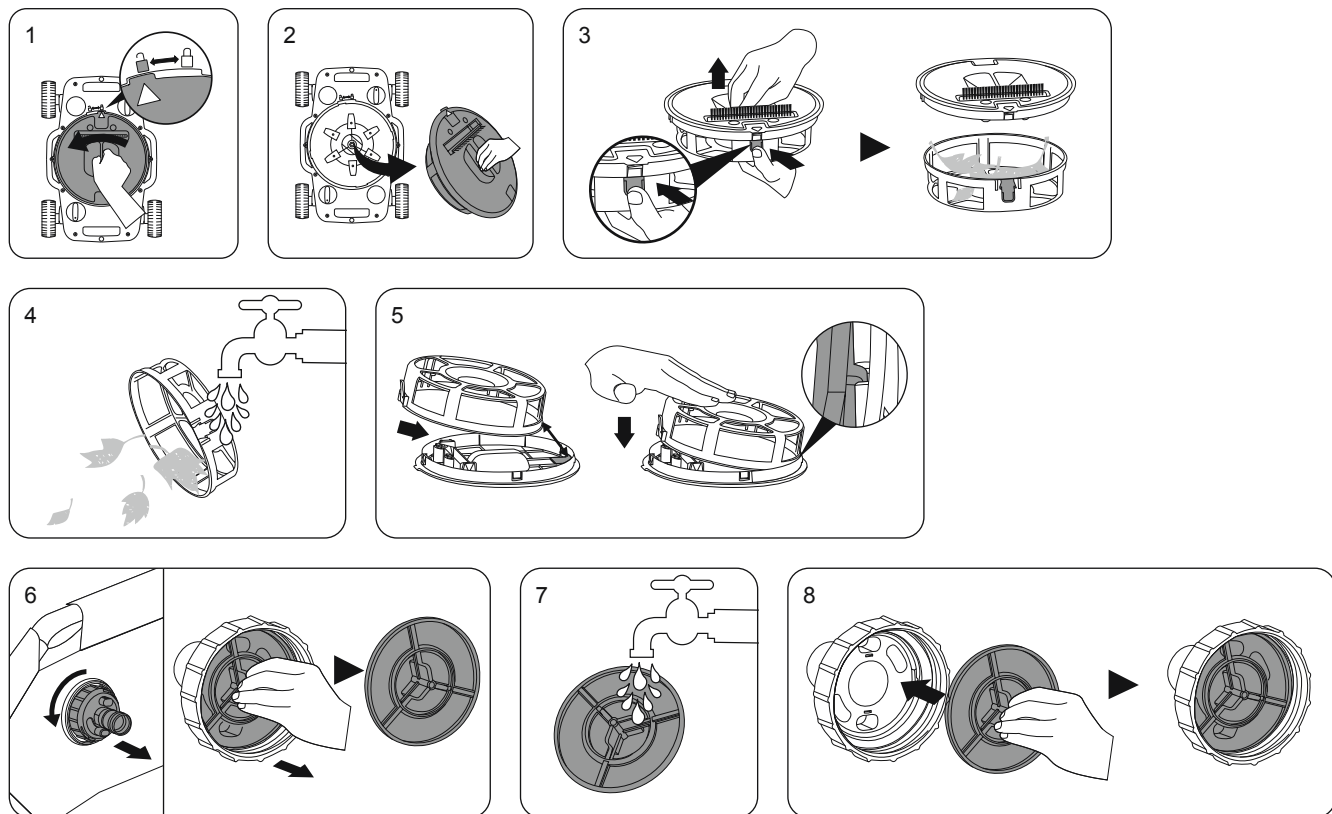

HIBAELHÁRÍTÁS

Probléma	Lehetséges ok	Megoldás
A robot nem szedi fel a törmeléket, lassan vagy egyáltalán nem mozog.	A hulladékkezesz megtelt	Tisztítsa meg a hulladékkezeszt. Öblítse le vízzel a hulladékok eltávolításához.
	A nyomáshatároló szelep szűrője eltömődött	Tisztítsa meg a nyomáshatároló szelep szűrőjét. Öblítse le vízzel a hulladékok eltávolításához.
	A medence szívócsonk eldugult	Tisztítsa meg a medence szívócsonkot. Öblítse le vízzel a hulladékok eltávolításához.
	A szűrőpatron vagy a homok túlságosan szennyeződött	Szűrőszivattyú - Állítsa le a szivattyút, zárja az A és B csatlakozókat a víz medencéből való távozásának megelőzése érdekében, majd szükség szerint tisztítsa meg vagy cserélje a szűrőpatront. Homokszűrős szivattyú - Válassza le a tisztítóberendezést a medencéről, végezzen visszamosást és öblítést a homok megtisztításához.
	Levegő található a szivattyú belsejében	Állítsa le a szűrőszivattyút vagy a homokszűrőt, légtelenítse a berendezést, majd indítsa újra.
	A robot megreked a ráncoknál	Ellenőrizze a medence alját. Ráncok észlelése esetén gondoskodjon a medence vízszintességéről a ráncok csökkentése érdekében. Ellenőrizze, hogy a tisztítófejben lévő törmelékiszűrő megtelt-e szennyeződéssel. Tisztítsa meg a törmelékiszűrőt. Ellenőrizze, hogy a szűrőpatron vagy a szűrőhomok szennyeződött-e. Tisztítsa meg a szűrőpatront, vagy végezzen visszamosást a szűrőhomokon.
	A kerék beakadt	Ellenőrizze a kereket beszorult hulladékok tekintetében, és távolítsa el azokat.
	A vízszelep nem nyílt ki	Nyissa ki a vízszelepet
	Sérült hulladékkezesz vagy nyomáshatároló szelep szűrő	Forduljon a bolthoz segítségért
A tömlők összegabalyodtak	A tömlő kiegyenesítése elmaradt	Kapcsolja ki a szivattyút, csatlakoztassa ismét a terméket a medence átlója mentén, a víztömlőnek C formát kell leírnia, a terméknek a vízben kell lennie a víztömlő felé nézve.
	A tömlő belemerül a vízbe.	Állítsa be az úszó helyzetét, hogy a tömlő lebegjen a vízen.
	A robot sebessége túl nagy	A nyomáshatároló szelep beállítása
A robot bejárt pályája nem képes lefedni a teljes medencét	A kerekek nincsenek megfelelő helyzetben	Állítsa be a kerékhaldási szöveget

EKSPLOATĀCIJAS BRĪDINĀJUMS

DROŠĪBAS INSTRUKCIJAS

IZLASIET UN IEVĒROJIET VISUS NORĀDĪJUMUS.

BRĪDINĀJUMS: Lai samazinātu savainošanās risku, neļaujiet bērniem izmantot šo precī.

BRĪDINĀJUMS: Preces salikšanu un izjaukšanu jāveic pieaugušajam.

BRĪDINĀJUMS: Nenoņemiet un netraucējiet plūsmas atveri, kamēr darbojas filtra pumpis/smilšu filtrs.

BRĪDINĀJUMS: Rūpējieties, lai rokas un mati nesaskaras ar baseina vakuumu, kamēr darbojas filtra pumpis/smilšu filtrs.

BRĪDINĀJUMS: Neizmantojiet filtra pumpi/smilšu filtru, kamēr baseinā ir cilvēki.

BRĪDINĀJUMS: Nodrošiniet, ka filtra pumpis/smilšu filtrs ir atvienots pirms sākat apkopi vai arī var rasties nopietns savainošanās vai nāves risks.

PIEZĪME: Noņemiet precī no baseina pirms uzlikt baseina pārsegu.

PIEZĪME: Zīmējumi izmantoti tikai ilustratīvos nolūkos. Var neatbilst faktisko precī. Neatbilst mērogam.

DAĻU SARAKSTS

NUMURS	NOSAUKUMS	DAUDZ.
1	Atloks	1
2	Galvenais korpuss	1
3	Netīrumu nodalījums	1
4	Apakšējais pārsegs	1
5	Šļūtene	1
6	Pārspiediena vārsts	1
7	Pārspiediena vārsta filtrs	1
8	Blīve	1
9	Suka	1
10	Pludināšs	2
11	Šļūtenes adapteris	1
12	Šļūtenes skava	1

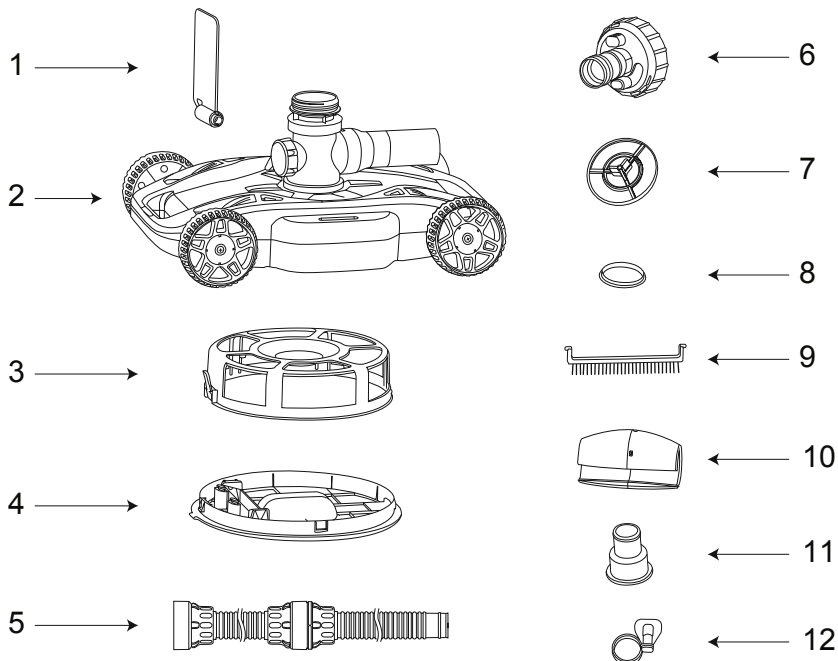

Atbilstošais sūknis: 1500–3200 gal./h filtra sūknis vai smilšu filtrs
Atbilstošais baseins: 6,7 m (22 pēdu) un mazāks virszemes baseins

UZSTĀDĪŠANA

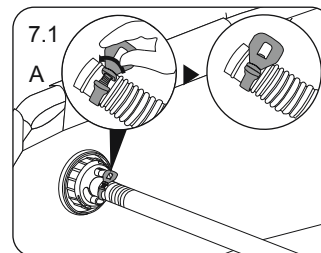
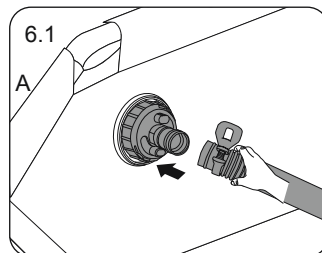
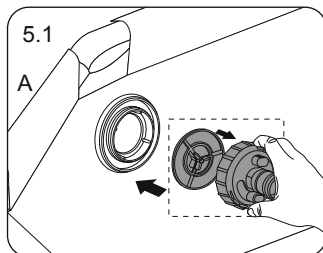
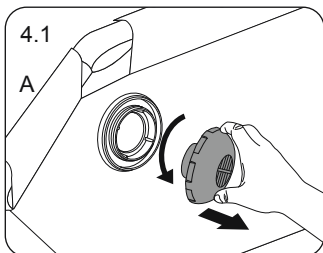
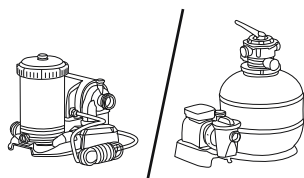
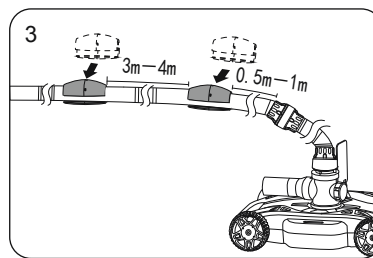
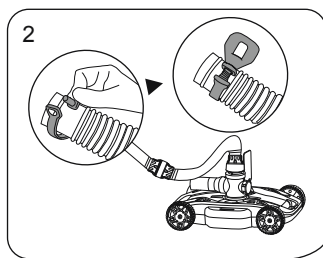
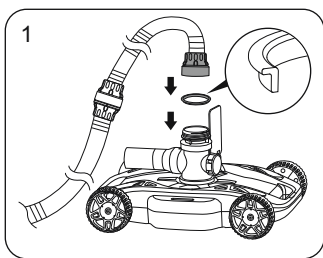

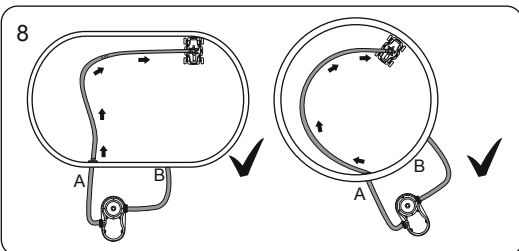
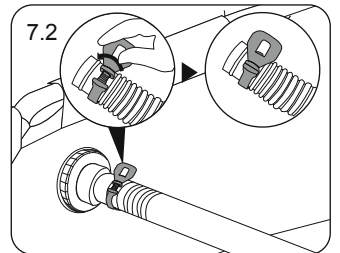
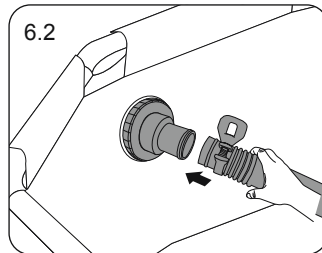
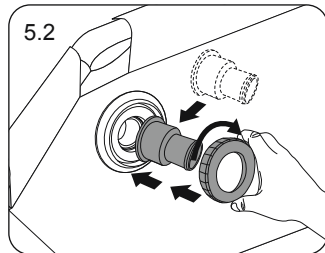
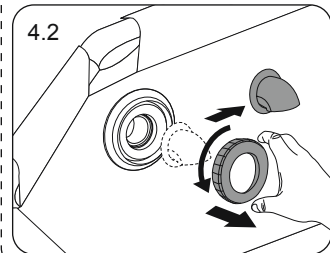
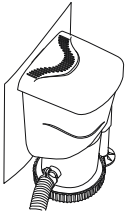

KĀ LIETOT PRODUKTU

Ja lietošanas laikā rodas tālāk norādītās situācijas, rīkojieties, kā parādīts, lai uzturētu robotu labā darba stāvoklī.

1. Ja ekspluatācijas laikā šļūtene grimst zem ūdens, pielāgojiet pludiņa pozīciju.
2. Ja, veicot pielāgošanu lielas plūsmas sūkņim, rodas tālāk norādītās situācijas, skatiet darbības diagrammu un pielāgojiet pārspiediena vārstu, lai atbilstoši samazinātu tīrītāja darbības ātrumu.
 - 2.1. Pēc tam, kad šļūtenes ir iztaisnotas, nepārtrauktas, ilgstošas darbības laikā tās ir ļoti sapinušās.
 - 2.2. Robots darbojas pārāk ātri, tas apgāžas, vai riteņi nepārvietojas pa baseina pamatni.
3. Ja robotam darbojoties ilgāku laiku, darba ceļš neaptver lielāko daļu baseina vai robots pārvietojas pa to pašu ceļu, atbilstoši noregulējiet riteņu leņķa regulatoru.
4. Ja veicat pielāgošanu 1500 gal. filtra sūknim, noņemiet suku.

PIEZĪME. Tas ir normāli, ja robotam ūdens padeves procesa laikā ir noplūde no ūdens caurules savienojumiem.

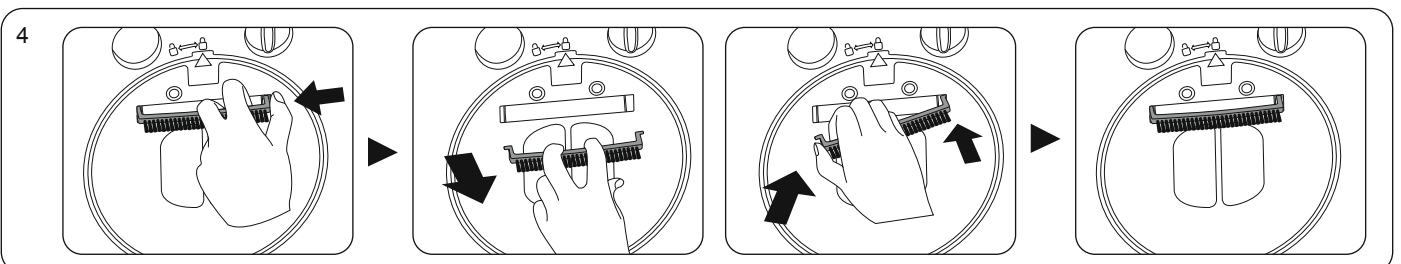
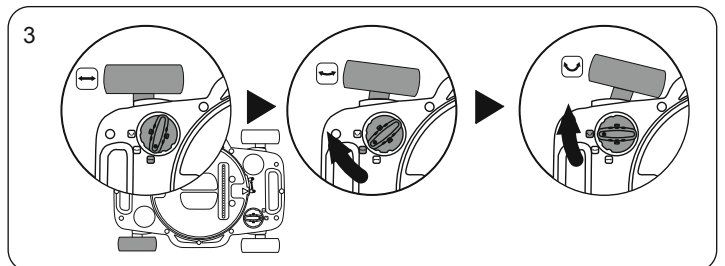
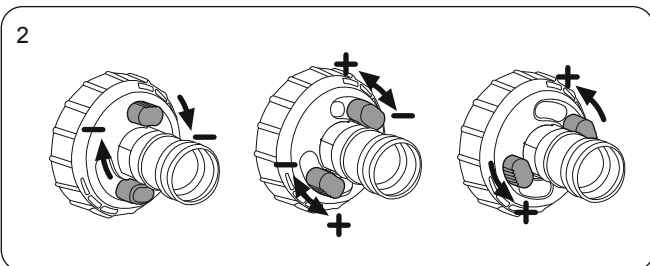
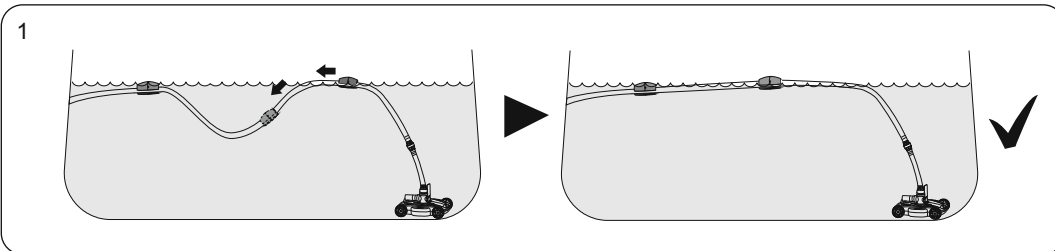

KĀ TĪRĪT PRODUKTU

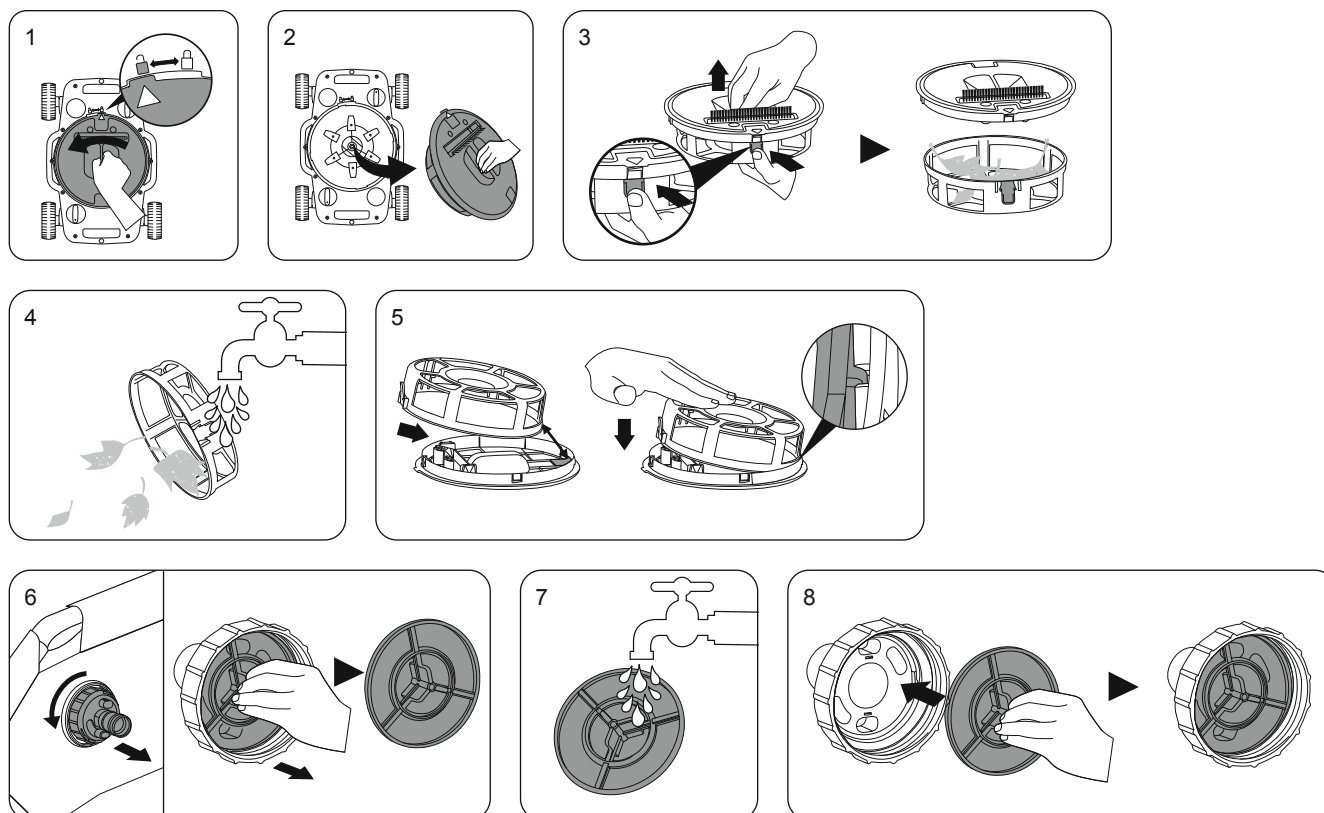

PROBLĒMU NOVĒRŠANA

Problēma	Iespējamais cēlonis	Risinājums
Robots nesavāc netīrumus, pārvietojas lēni vai nemaz nepārvietojas.	Netīrumu nodalījums ir pilns	Iztīriet netīrumu nodalījumu. Lai iztīrītu netīrumus, skalojiet ar ūdeni.
	Aizsērējis pārspiediena vārsta filtrs	Iztīriet pārspiediena vārsta filtru. Lai iztīrītu netīrumus, skalojiet ar ūdeni.
	Baseina sūkņēšanas savienotājs ir aizsērējis	Iztīriet baseina sūkņēšanas savienotāju. Lai iztīrītu netīrumus, skalojiet ar ūdeni.
	Filtra kasetne vai smiltis ir pārāk netīras	<p>Filtra sūknis</p> <ul style="list-style-type: none"> - Apturiet sūkni, nobloķējiet savienotāju A un B, lai novērstu ūdens izplūdi no baseina, un iztīriet filtra kasetni vai nomainiet to, ja nepieciešams. <p>Smilšu filtra sūknis</p> <ul style="list-style-type: none"> - Atvienojiet tīrītāju no baseina, izmazgājiet un izskalojiet to, lai iztīrītu smiltis.
	Sūknī ir iekļuvis gaiss	Apturiet filtra sūkni vai smilšu filtru, izvadiet gaisu un atkal ieslēdziet.
	Robots ir iestrēdzis krokās	Pārbaudiet baseina pamatni. Ja ir redzamas krokas, izlīdziniet baseinu, lai tās samazinātu. Pārbaudiet, vai netīrumu sieta galvas iekšpusē nav netīrs. Iztīriet netīrumu sietu. Pārbaudiet, vai filtra kasetne vai filtra smiltis nav netīras. Notīriet filtra kasetni vai izskalojiet filtra smiltis.
	Rītenis ir iestrēdzis	Pārbaudiet rīteni un iztīriet netīrumus no tā.
	Ūdens vārsts netika atvērts	Atveriet ūdens vārstu
Bojāts netīrumu nodalījums vai pārspiediena vārsta filtrs	Atgriezieties veikalā, lai saņemtu palīdzību	
Šļūtenes ir sapinušās	Šļūtene nav iztaisnota	Izslēdziet sūkni, atkārtoti pievienojiet produktu baseina diagonālajā pozīcijā tā, lai ūdens šļūtene būtu burta C formā. Produkts jāievieto ūdenī šļūtenes virzienā.
	Šļūtene iegrimst ūdenī	Noregulējiet pludiņa pozīciju tā, lai šļūtene neiegrimtu ūdenī.
	Robota darbības ātrums ir pārāk liels	Noregulējiet pārspiediena vārstu
Robota braukšanas ceļš neaptver visu baseinu	Rīteņu stāvoklis nav pareizs	Noregulējiet rīteņu braukšanas stāvokli

NAUDOJIMO ĮSPĖJIMAS

SVARBIOS SAUGOS INSTRUKCIJOS

PERSKAITYKITE IR LAIKYKITĖS VISŲ INSTRUKCIJŲ.

PERSPĖJIMAS: Kad sumažintumėte susižeidimų riziką, neleiskite vaikams naudotis šiuo gaminiu.

PERSPĖJIMAS: Šio gaminio surinkimą ir išardymą gali atlikti tik suaugęs asmuo.

PERSPĖJIMAS: Nenuimkite ir neužkimškite plūdės, kai įjungtas filtravimo siurblys arba smėlio filtras.

PERSPĖJIMAS: Rankas ir plaukus laikykite atokiau nuo baseino siurblio, kai įjungtas filtravimo siurblys arba smėlio filtras.

PERSPĖJIMAS: Nenaudokite filtravimo siurblio arba smėlio filtro, kai baseinas naudojamas.

PERSPĖJIMAS: Prieš atlikdami priežiūros darbus, įsitikinkite, kad filtravimo siurblys arba smėlio filtras yra išjungtas, kitaip galite sunkiai susižaloti arba net mirti.

PASTABA: Prieš uždengdami baseiną, išimkite iš jo gaminį.

PASTABA: Brėžiniai pateikiami tik kaip pavyzdys. Jie gali neatspindėti faktinio gaminio. Neatitinka realaus mastelio.

DALIŲ SĄRAŠAS

DALIS	PAVADINIMAS	KIEKIS
1	Atvartas	1
2	Pagrindinis korpusas	1
3	Nuosėdų skyrius	1
4	Apatinis dangtis	1
5	Žarna	1
6	Viršslėgio vožtuvas	1
7	Viršslėgio vožtuvo filtras	1
8	Sandariklis	1
9	Šepetėlis	1
10	Plūdė	2
11	Žarnos adapteris	1
12	Žarnos spaustukas	1

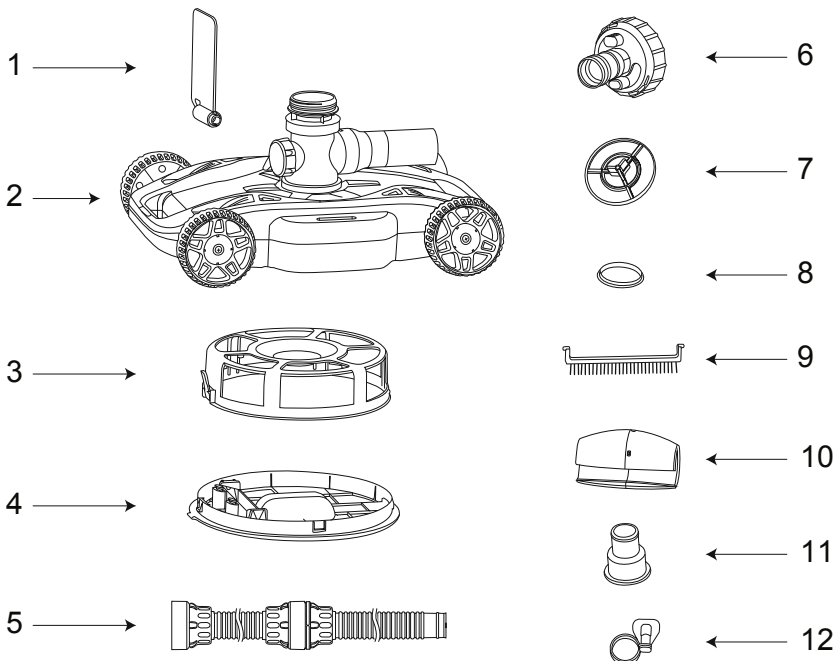

Tinkamas siurblys: 1 500–3 200 gal./val. filtro siurblys arba smėlio filtras

Tinkamas baseinas: Iki 6,7 m (22 pėdų) antžeminis baseinas

SURINKIMAS

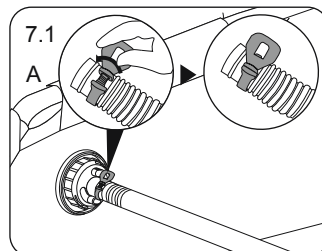
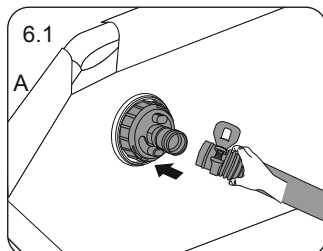
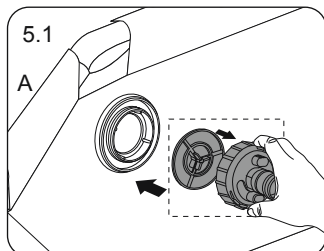
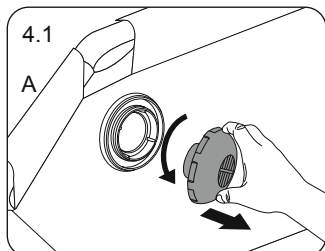
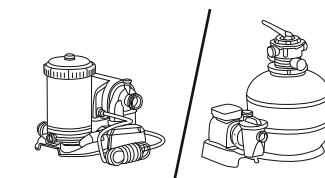
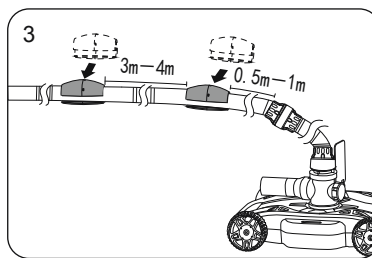
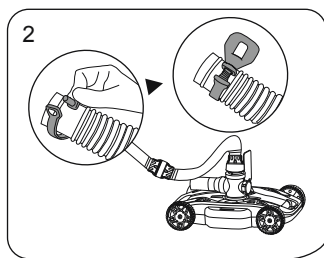
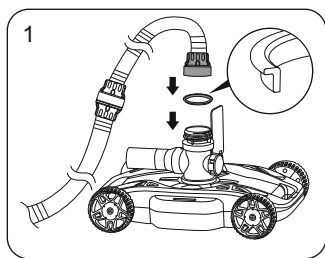

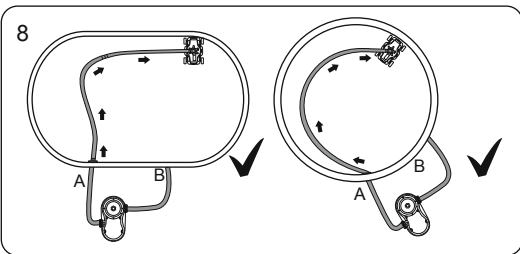
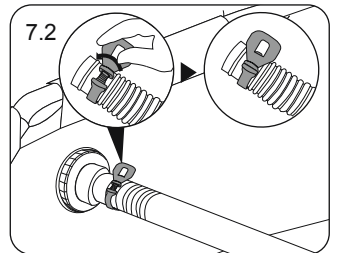
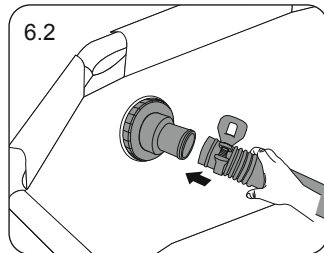
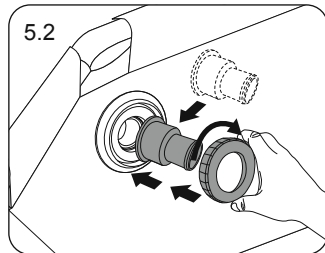
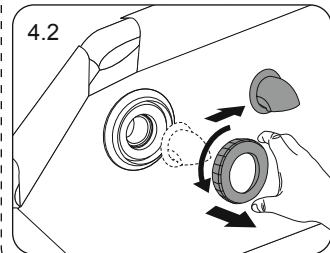
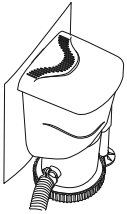

KAIP NAUDOTI GAMINĮ

Jei veikimo metu pasitaiko toliau nurodytų situacijų, vykdykite nurodytus veiksmus, kad robotas veiktų optimaliai.

1. Jei naudojimo metu žarna nugrimzta žemiau vandens paviršiaus, pakoreguokite plūdės padėtį.
2. Jei naudojate su didelio srauto siurbliu ir pasitaiko toliau nurodytų situacijų, žr. veikimo diagramą ir koreguokite viršslėgio vožtuvo rankenėlę, kad tinkamai sumažintumėte valymo įrenginio veikimo greitį:
 - 2.1. Ištiesintos žarnos stipriai susipynė ilgo veikimo metu;
 - 2.2. Robotas veikia per greitai, ratai apvirsta arba ratai nejuda baseino dugnu.
3. Jei ilgo veikimo metu roboto trajektorija neapima didžiosios baseino ploto dalies arba jo trajektorija kartojasi, tinkamai sureguliuokite rato kampo rankenėlę.
4. Pritaikydami prie 1 500 gal. filtro siurblio, nuimkite šepetėlį.

PASTABA: Normalu, kad vandens tiekimo metu iš roboto vamzdžių jungčių prateka vanduo.

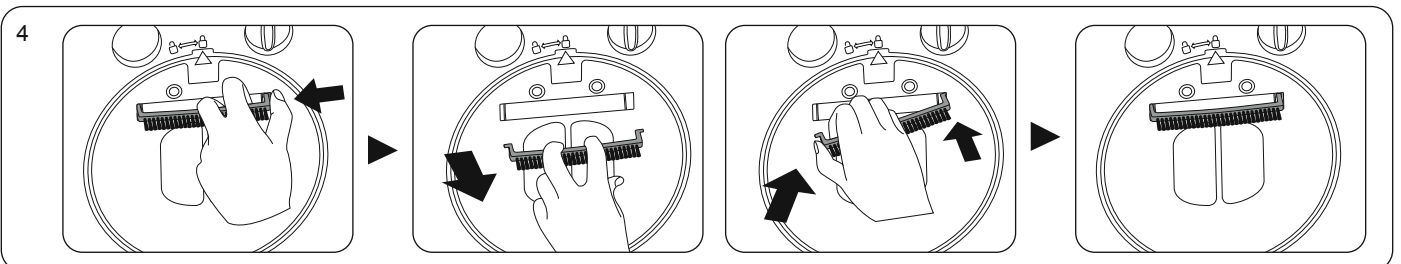
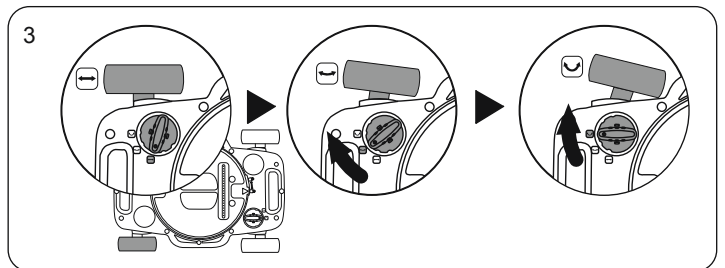
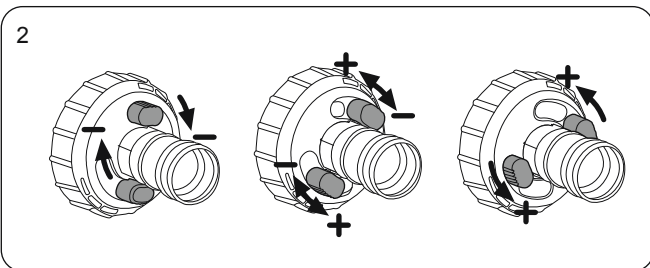
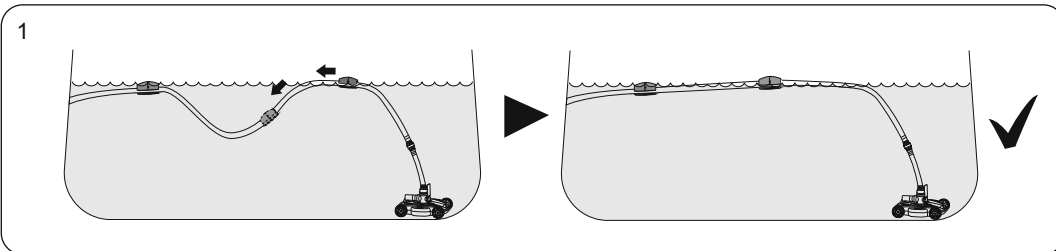

KAIP VALYTI GAMINĮ

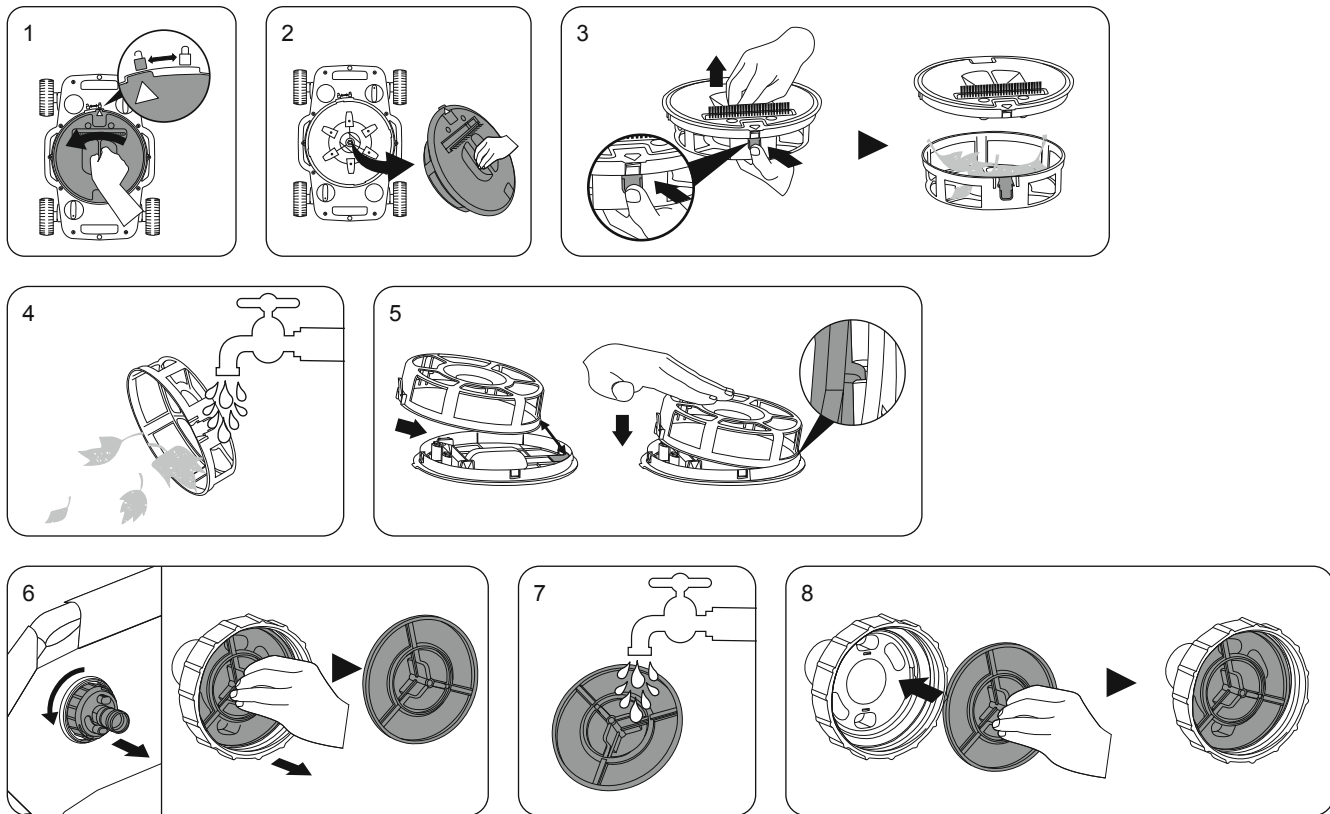

GEDIMŲ ŠALINIMAS

Problema	Galima priežastis	Sprendimas
Robotas nesurenka nuosėdų, juda lėtai arba visai nejuda.	Nuosėdų skyrius pilnas	Išvalykite nuosėdų skyrių. Praskalaukite vandeniu, kad pašalintumėte nuosėdas.
	Užsikimšęs viršslėgio vožtuvo filtras	Išvalykite viršslėgio vožtuvo filtrą. Praskalaukite vandeniu, kad pašalintumėte nuosėdas.
	Baseino siurbimo jungtis yra užsikimšusi	Išvalykite baseino siurbimo jungtį. Praskalaukite vandeniu, kad pašalintumėte nuosėdas.
	Filtro kasetė arba smėlis pernelyg nešvarūs	Filtravimo siurblys – Sustabdykite siurbį, užblokuokite A ir B jungtis, kad iš baseino neištekėtų vanduo, išvalykite filtro kasetę arba pakeiskite ją, jei būtina. Smėlio filtro siurblys – Atjunkite valymo įrenginį nuo baseino, praplaukite priešinga kryptimi ir išskalaukite, kad išvalytumėte smėlį.
	Siurblyje yra oro	Sustabdykite filtro siurbį arba smėlio filtrą, išleiskite orą ir vėl paleiskite.
	Robotas užstrigo ant raukšlės	Patikrinkite baseino apačią. Jei yra raukšlių, išlyginkite baseiną, kad jos būtų mažesnės. Patikrinkite, ar švarus nuosėdų tinklelis galvutėje. Išvalykite nuosėdų tinklelį. Patikrinkite, ar filtro kasetė arba filtro smėlis švarūs. Nuvalykite filtro kasetę arba išplaukite filtro smėlį priešinga kryptimi.
	Užstrigęs ratukas	Patikrinkite ir išvalykite nuosėdas iš ratuko.
	Vandens vožtuvas neatsidarė	Atidarykite vandens vožtuvą
	Pažeistas nuosėdų skyrius arba viršslėgio vožtuvo filtras	Kreipkitės pagalbos į pardavėją
Susipynė žarnos	Žarna neištiesinta	Išjunkite siurbį, iš naujo prijunkite gaminį įstrižai baseino, vandens žarna turi būti C formos, gaminys turi būti įleistas į vandenį vandens žarnos kryptimi.
	Žarna grimzta į vandenį	Pakoreguokite plūdės padėtį, kad žarna plūduriuotų ant vandens.
	Robotas veikia per greitai	Viršslėgio reguliavimo vožtuvo reguliavimas
Roboto važiavimo trajektorija negali apimti viso baseino	Ratai yra netinkamos padėties	Pakoreguokite rato važiavimo kampą

OPOZORILO ZA UPORABO

POMEMBNI VARNOSTNI NAPOTKI

PREBERITE IN UPOŠTEVAJTE VSA NAVODILA.

OPOZORILO: Da bi zmanjšali tveganje poškodb, preprečite uporabo tega izdelka otrokom.

OPOZORILO: Za sestavitev in razstavitev naprave naj poskrbi odrasla oseba.

OPOZORILO: Ne odstranjujte ali zapirajte odprtine napihljive igrače, medtem ko filtrirna črpalka/peščeni filter delujeta.

OPOZORILO: Ne vstavljajte rok in las v bližino vakuumskega čistilca za bazene, medtem ko filtrirna črpalka/peščeni filter delujeta.

OPOZORILO: Ne uporabljajte filtrirne črpalke/peščenega filtra, ko so v bazenu kopalci.

OPOZORILO: Pred vzdrževalnimi deli je treba izključiti električno napajanje filtrirne črpalke/peščenega filtra, saj v nasprotnem primeru obstaja nevarnost resnih poškodb ali celo smrti.

OPOMBA: Vzemite izdelek iz bazena, preden bazen prekrijete s pokrivalom.

OPOMBA: Slike so simbolične in ne predstavljajo vedno dejanskega izdelka. Slike niso v naravni velikosti.

SEZNAM DELOV

IZDELEK	NAZIV	KOL.
1	Loputa	1
2	Ohišje	1
3	Oddelek za smeti	1
4	Spodnji pokrov	1
5	Cev	1
6	Varnostni ventil	1
7	Filter varnostnega ventila	1
8	Tesnilo	1
9	Krtača	1
10	Plovec	2
11	Adapter za cev	1
12	Objemka za cev	1

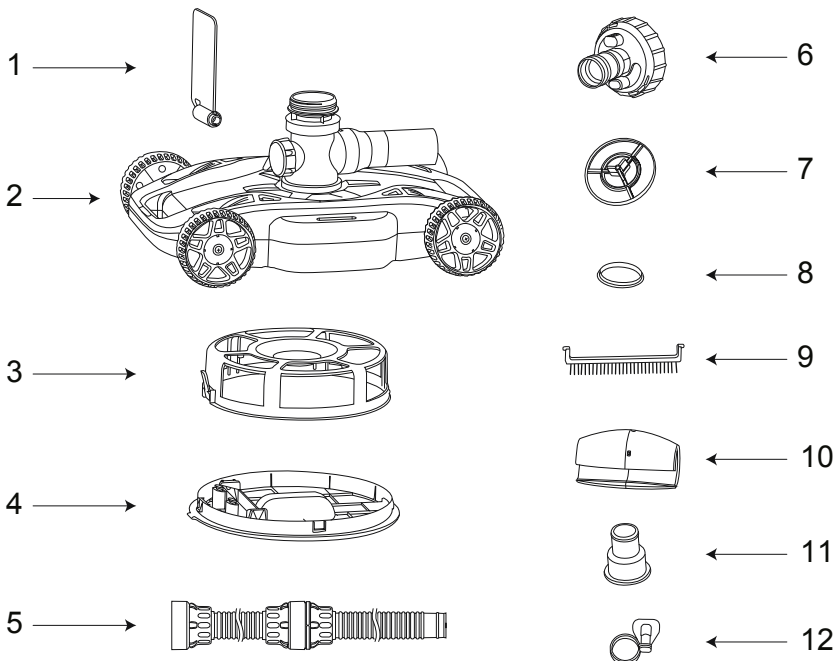

Primerno za črpalko: 5.678-12.113 l/h filtrska črpalka ali črpalka s peščenim filtrom

Primerno za bazen: 6,7 m in manjši nadzemni bazen

NAMESTITEV

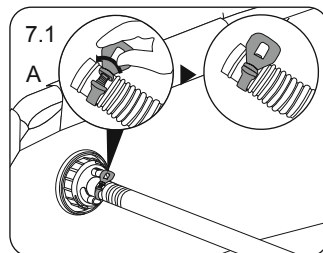
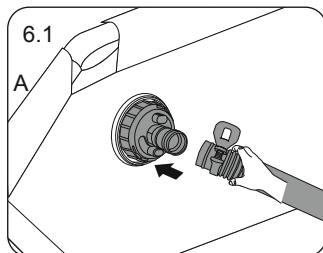
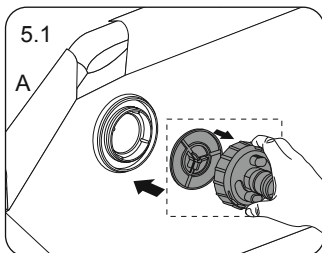
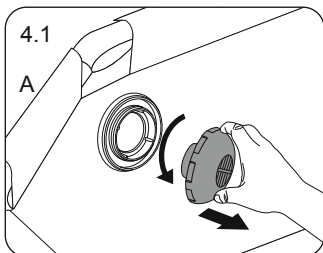
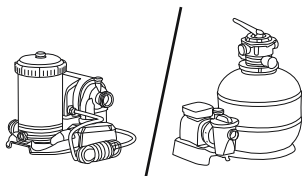
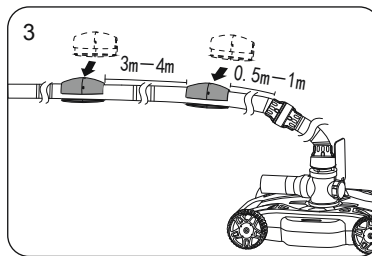
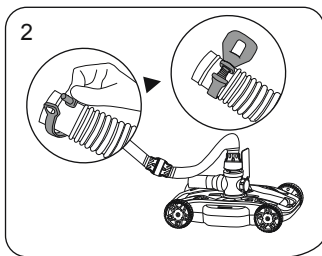
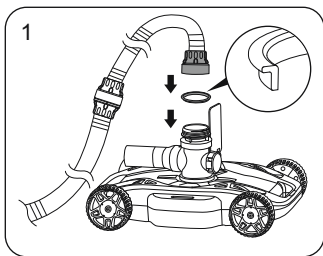

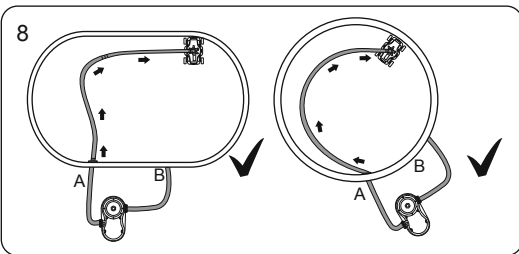
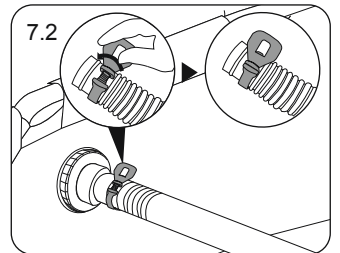
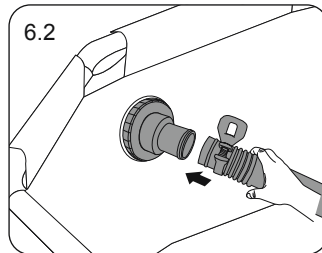
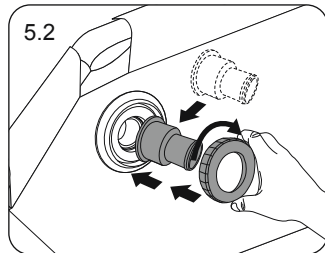
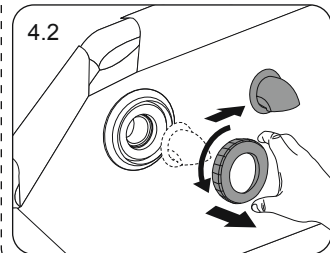
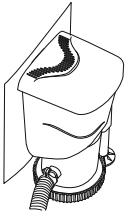

KAKO UPORABLJATI IZDELEK

Če se med delovanjem pojavijo naslednje situacije, nadaljujte, kot je prikazano, da bo robot v najboljšem možnem delovnem stanju.

1. Če med delovanjem cev pade pod gladino vode, prilagodite položaj plovca.
2. Pri prilagajanju na visokozmogljivo črpalko, ob pojavu spodaj navedenih primerov, pogledjte shemo delovanja in prilagodite gumb varnostnega ventila, da ustrezno zmanjšate hitrost delovanja čistilca:
 - 2.1. Po izravnavi cevi je pri neprekinjenem dolgotrajnem delovanju prišlo do resnega zapletanja cevi;
 - 2.2. Robot teče prehitro, kolesa se prevračajo ali pa se kolesa ne premikajo po dnu bazena.
3. Ko robot deluje dlje časa, v primeru, da smer njegovega premika ne pokriva večine območja bazena ali se ponavlja. Prosimo, ustrezno nastavite gumb kota koles.
4. Pri prilagajanju na 5.678 L filtrsko črpalko, odstranite krtačo.

OPOMBA: Normalno je, da robot pušča vodo na spojih vodnih cevi med postopkom oskrbe z vodo.

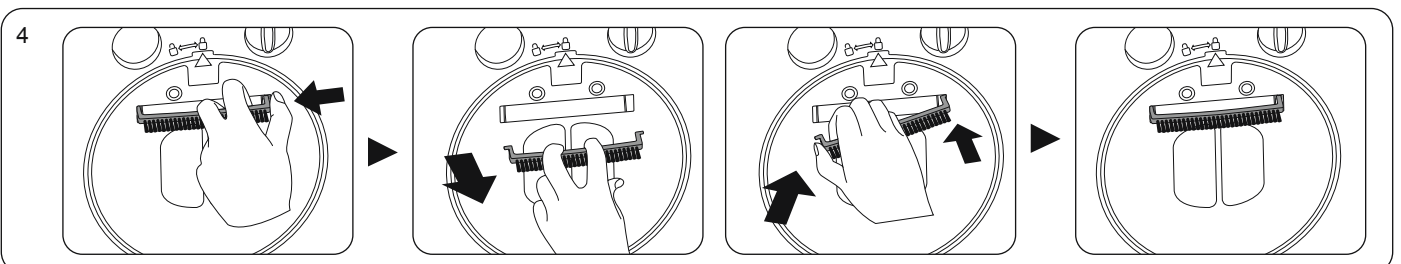
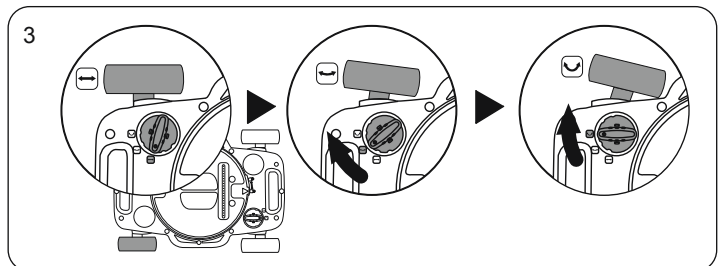
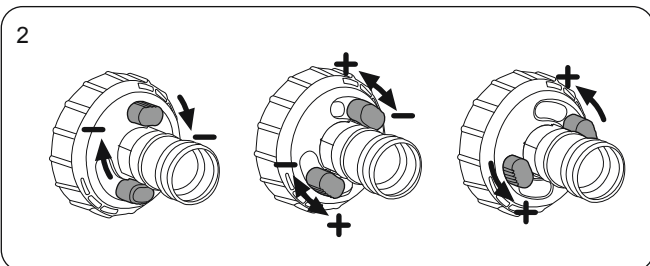
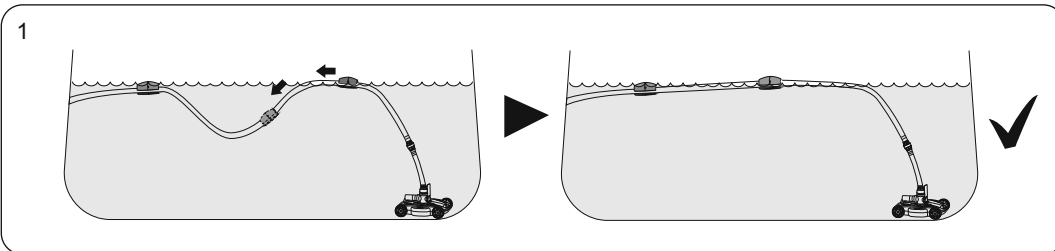

KAKO OČISTITI IZDELEK

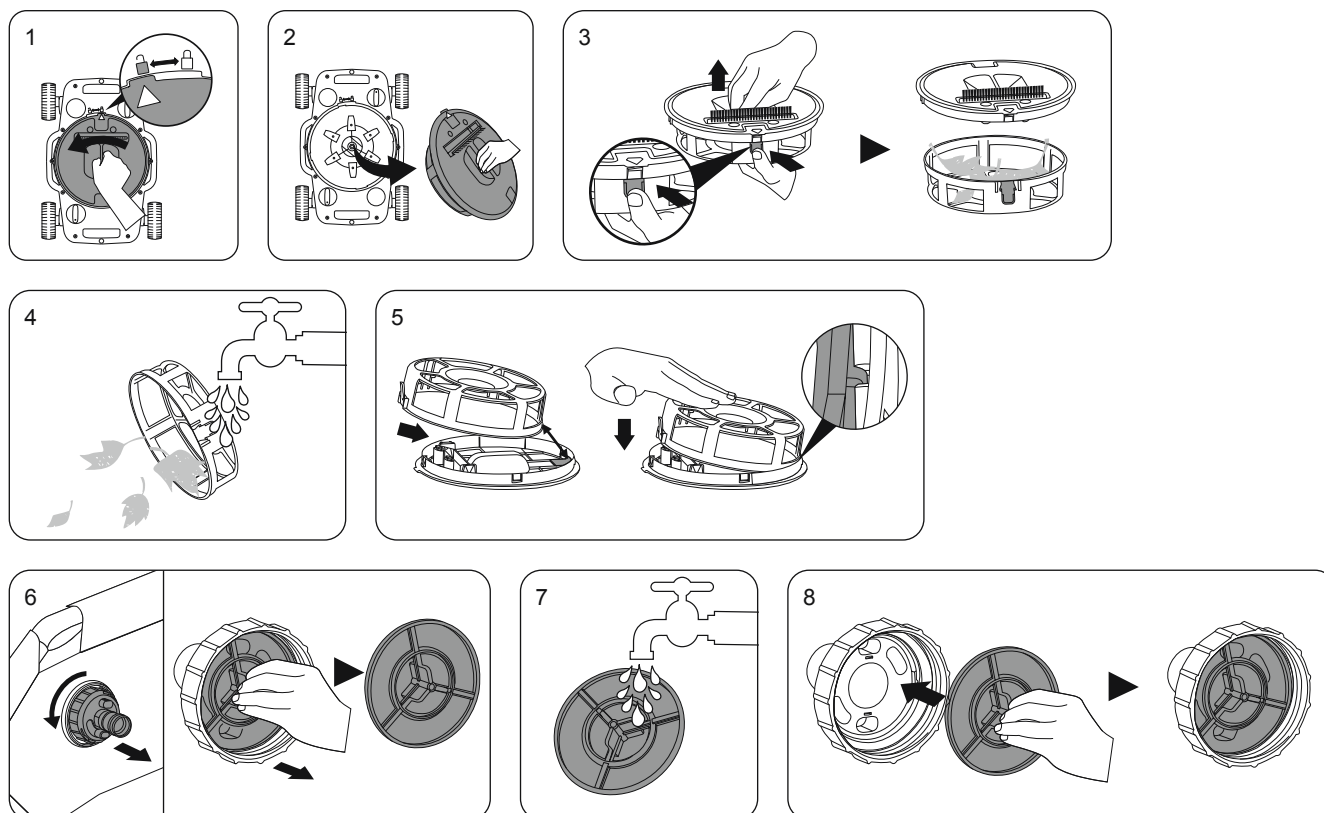

ODPRAVLJANJE TEŽAV

Problem	Možni vzrok	Rešitev
Robot ne pobira smeti, premika se počasi ali se sploh ne premika.	Oddelek za smeti je poln	Očistite oddelek za smeti. Sperite z vodo, da odstranite ostanke.
	Filter varnostnega ventila je zamašen	Očistite filter varnostnega ventila. Sperite z vodo, da odstranite ostanke.
	Cevni sesalni priključek bazena je zamašen	Očistite sesalni priključek bazena. Sperite z vodo, da odstranite ostanke.
	Filtrski vložek ali pesek je preveč umazan	Filtrska črpalka - Ustavite črpalko, blokirajte priključka A in B, da preprečite odtekanje vode iz bazena, in očistite vložek filtra ali ga po potrebi zamenjajte. Črpalka s peščenim filtrom - Čistilec odklopite iz bazena, izvedite povratno pranje in izpiranje, da očistite pesek.
	Zrak znotraj črpalke	Ustavite filtrirsko črpalko ali črpalko s peščenim filtrom, izpraznite zrak in ponovno zaženite.
	Robot se zatika na gubah	Preverite dno bazena. Če so gube, poravnajte bazen, da jih zmanjšate. Preverite, ali je zaslon za smeti v notranjosti glave umazan. Očistite zaslon od zaslon za smeti. Preverite, ali je filtrski vložek ali filtrirni pesek umazan. Očistite filtrski vložek ali sperite filtrirni pesek.
	Kolo se je zataknilo	Pregledajte kolo in odstranite iz njega smeti.
	Ventil za vodo se ni odprl	Odprite vodni ventil
	Poškodovan oddelek za smeti ali filter varnostnega ventila	Obrnite se na servisno podporo proizvajalca
Cevi so zapletene	Cev ni poravnana	Izklopite črpalko, izdelek ponovno priključite v diagonalnem položaju bazena, cev za vodo naj bo v obliki črke C, izdelek naj bo postavljen v vodo v smeri cevi za vodo.
	Cev se potopi v vodo	Prilagodite položaj plovca, da bo cev plavala na vodi.
	Hitrost teka robota je prehitra	Nastavitev varnostnega ventila
Smer poti robota ne more pokriti celotno površino bazena	Kolesa niso v pravilnem položaju	Prilagodite kot vožnje koles

ÇALIŞMA UYARISI

ÖNEMLİ GÜVENLİK TALİMATLARI

TÜM TALİMATLARI OKUYUN VE TAKİP EDİN.

UYARI: Yaralanma riskini azaltmak için, çocukların bu ürünü kullanmasına izin vermeyin.

UYARI: Bu ürünün kurulumu ve demonte etme işlemleri yalnızca yetişkinler tarafından gerçekleştirilmelidir.

UYARI: Filtre pompası/kum filtresi çalışırken şamandıra açıklığını çıkarmayın veya tıkamayın.

UYARI: Filtre pompası/kum filtresi çalışırken ellerinizi ve saçlarınızı Havuz Vakumundan uzak tutun.

UYARI: Havuz kullanılırken filtre pompasını/kum filtresini kullanmayın.

UYARI: Bakım işlemlerinden önce filtre pompasının/kum filtresinin fişini çektiğinizden emin olun, aksi takdirde ağır yaralanma veya ölüm tehlikesi doğar.

NOT: Havuzun üstüne bir örtü yerleştirmeden önce ürünü havuzdan çıkarın.

NOT: Çizimler yalnızca gösterim amaçlıdır. Gerçek ürünü tam olarak yansıtmayabilirler. Gerçeğine uygun değil.

PARÇA LİSTESİ

ÜRÜN	ADI	ADET
1	Klape	1
2	Ana Gövde	1
3	Enkaz Bölmesi	1
4	Alt Kapak	1
5	Hortum	1
6	Basınç Tahliye Valfi	1
7	Basınç Tahliye Valfi Filtresi	1
8	Conta	1
9	Fırça	1
10	Şamandıra	2
11	Hortum Adaptörü	1
12	Hortum Kelepçesi	1

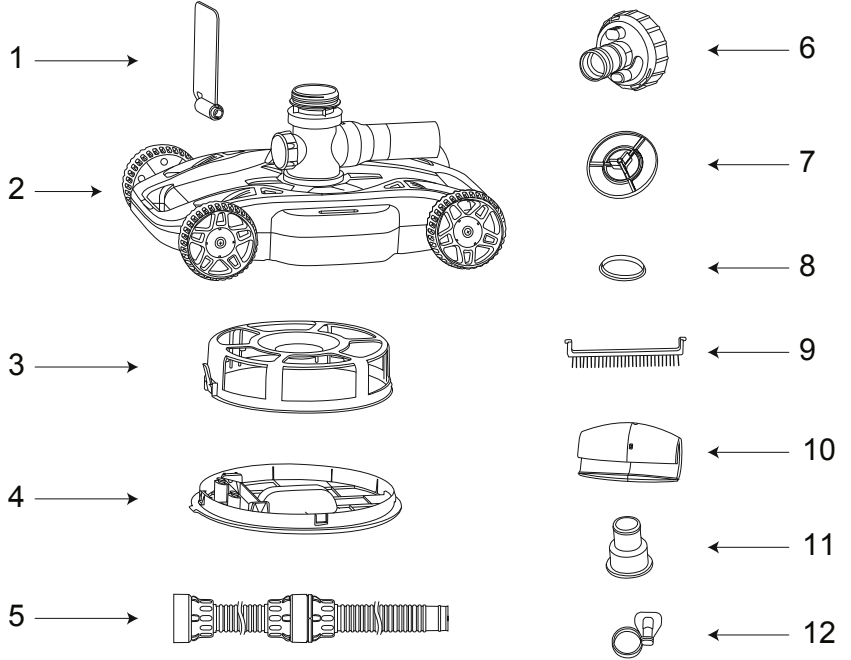

Uygun Pompalar: 1,500 -3,200 gal. / sa Filtre Pompası veya Kum Filtresi

Uygun Havuzlar: Yer Üstü Havuzu 22' (6,7 m) ve altı

KURULUM

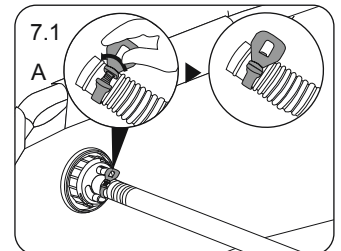
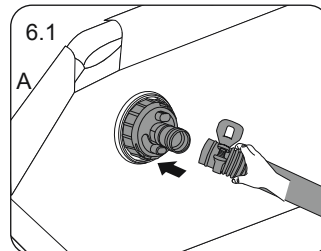
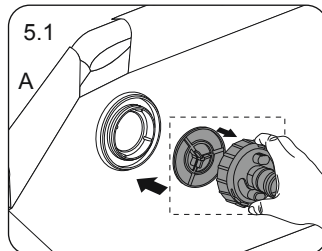
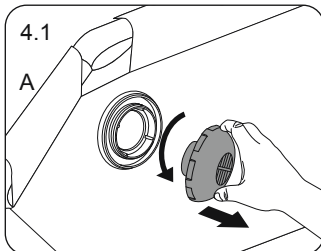
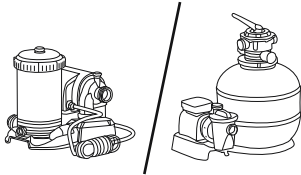
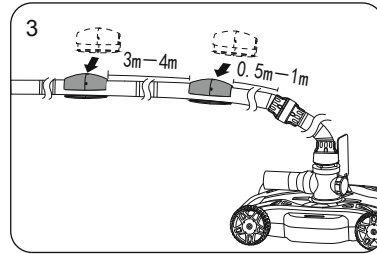
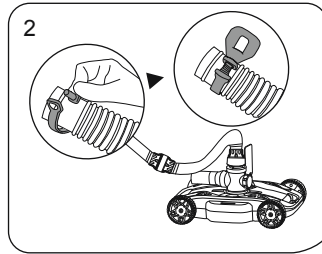
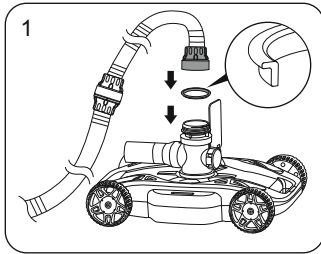

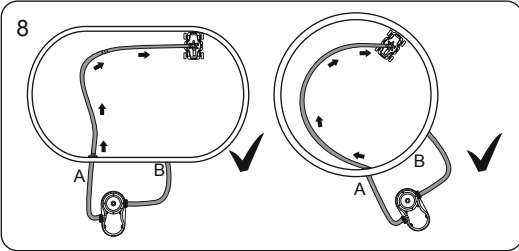
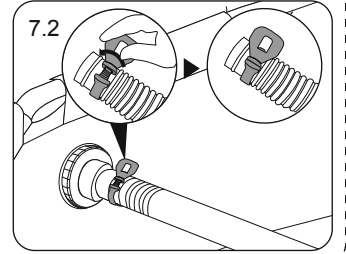
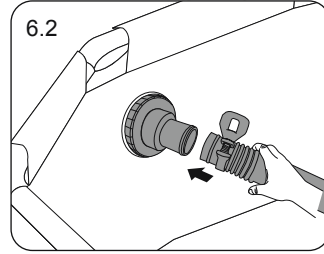
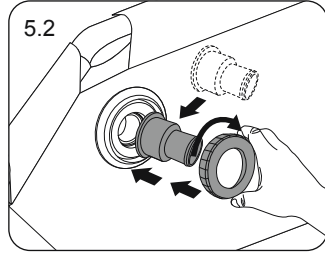
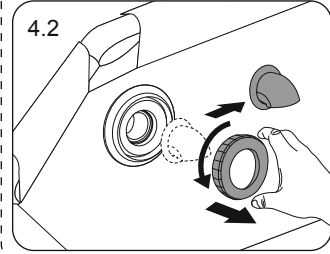
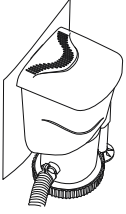

ÜRÜN NASIL KULLANILIR ?

Çalışma sırasında aşağıdaki durumlar meydana gelirse, robotu en iyi çalışma durumunda tutmak için lütfen belirtilen şekilde müdahale edin.

1. Çalışma sırasında, hortum su yüzeyinin altına batarsa, lütfen şamandıranın konumunu ayarlayın.
2. Yüksek akışlı bir pompaya adapte olurken, aşağıdaki durumlar meydana gelirse, lütfen çalışma şemasına bakın ve temizleyicinin çalışma hızını uygun şekilde azaltmak için basınç tahliye valfi topuzunu ayarlayın:
 - 2.1. Hortumlar düzeltildikten sonra, sürekli uzun süreli çalışmada ciddi hortum dolanması meydana gelir;
 - 2.2. Robot çok hızlı hareket eder, tekerlekler devrilir veya tekerlekler havuzun tabanı boyunca hareket etmez.
3. Robot uzun süre çalıştığında, hareket yolu havuz alanının çoğunu kapsamıyorsa veya hareket yolu tekrarlanıyorsa. Lütfen tekerlek açılı topuzunu uygun şekilde ayarlayın.
4. 1.500 gal.'luk filtre pompasına ayarlarken, lütfen fırçayı çıkarın.

NOT: Robotun su temini işlemi sırasında su borusu ek yerlerinde su sızdırması normaldir.

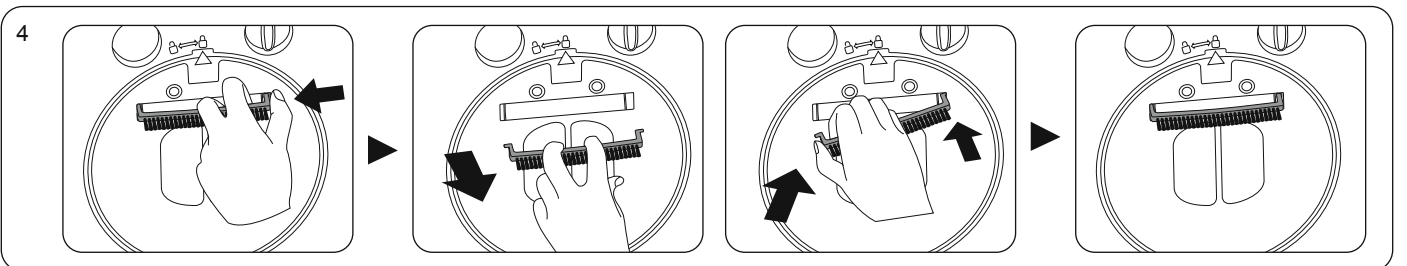
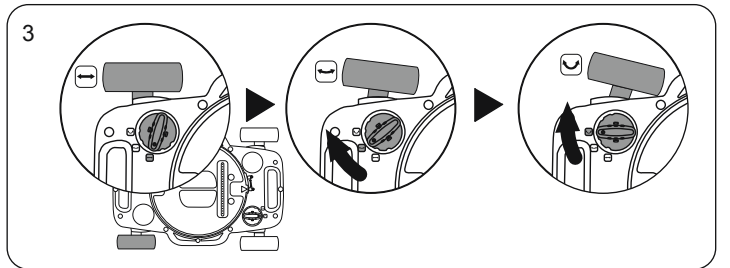
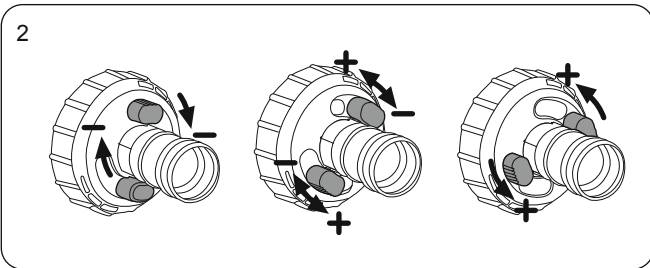
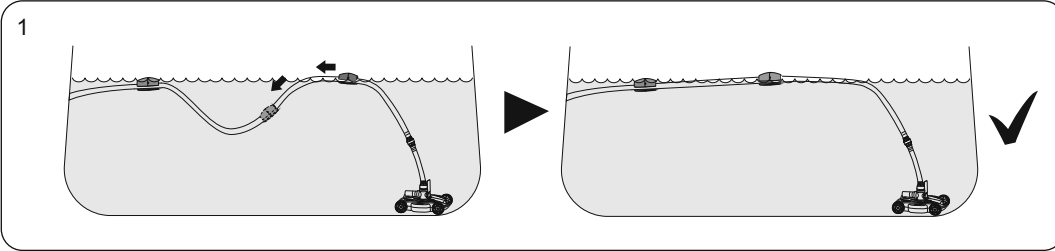

ÜRÜN NASIL TEMİZLENİR ?

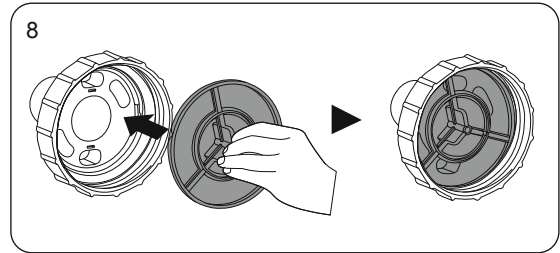
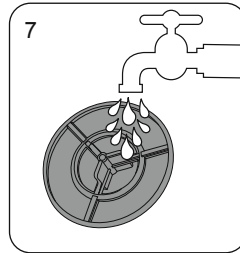
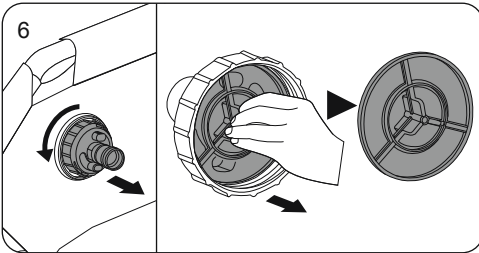
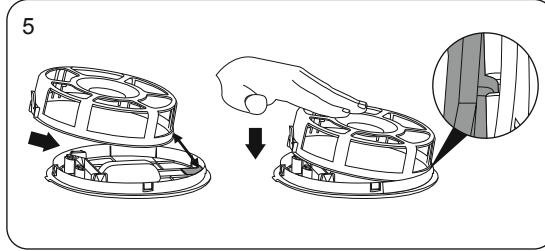
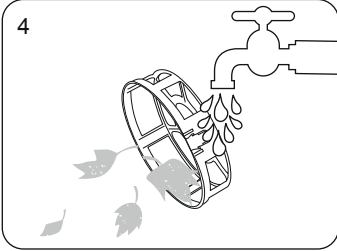
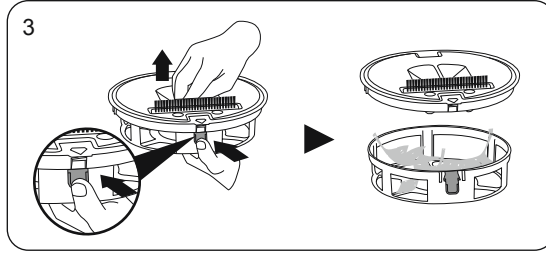
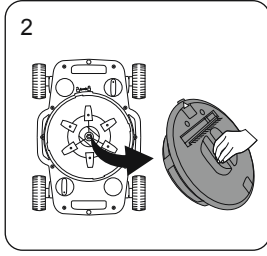
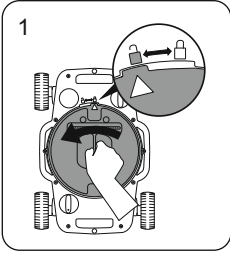

SORUN GİDERME

Sorun	Olası Nedeni	Çözümü
Robot pisliği almıyor, yavaş hareket ediyor veya hiç hareket etmiyor.	Pislik bölmesi dolu	Pislik bölümünü temizleyin. Pisliği gidermek için suyla yıkayın.
	Pislik tahliye valfi filtresi tıkalı	Basınç tahliye valfi filtresini temizleyin. Pisliği gidermek için suyla yıkayın.
	Havuz emiş tertibatı tıkalı	Havuz emiş tertibatını temizleyin. Pisliği gidermek için suyla yıkayın.
	Filtre kartuşu veya kum çok kirlidir	Filtre pompası - Pompayı durdurun, havuzdan suyun dışarı akmasını önlemek için A ve B konektörünü tıklayın ve filtre kartuşunu temizleyin veya gerekirse yenisiyle değiştirin. Kum filtresi pompası - Temizleyicinin bağlantısını havuzdan kesin, geri yıkama yapın ve kumu temizlemek için su kullanın.
	Pompanın içindeki hava	Filtre pompasını veya kum filtresini durdurun, havayı boşaltın ve yeniden başlatın.
	Robot çıkıntılara takılmış	Havuzun tabanını kontrol edin. Çıkıntılar varsa, bunları azaltmak için havuzu düzleştirin. Başlığın içindeki pislik süzgecinin kirliliğini kontrol edin. Pislik süzgecini temizleyin. Filtre kartuşunun veya filtre kumunun kirliliğini kontrol edin. Filtre kartuşunu temizleyin veya filtre kumunu geri yıkayın.
	Tekerlek sıkışmış	Tekerleği kontrol edin ve pisliği temizleyin.
	Su valfi açılmadı	Su valfini açın
	Hasarlı pislik bölmesi veya basınç tahliye valfi filtresi	Yardım almak için mağazaya geri götürün
Hortumlar dolanmış	Hortum düzelmemiş	Pompayı kapatın, ürünü havuzun çapraz konumunda yeniden bağlayın, su hortumu C şeklinde olmalı, ürün su hortumu yönünde suya yerleştirilmelidir.
	Hortum suya batıyor	Hortumu su üzerinde yüzdürmek için şamandıranın konumunu ayarlayın.
	Robotun çalışma hızı çok fazla	Basınç tahliye valfinin ayarlanması
Robotun sürüş yolu havuzun tamamını Tamamını kaplamıyor	Tekerlekler doğru konumda değildir	Tekerlek sürüş açısını ayarlayın

AVERTISMENT DE FUNCȚIONARE

INSTRUCȚIUNI IMPORTANTE DE SIGURANȚĂ
CITIȚI ȘI RESPECTAȚI TOATE INSTRUCȚIUNILE.

AVERTISMENT: Pentru a reduce riscul de vătămare, nu lăsați copiii să utilizeze acest produs.

AVERTISMENT: Asamblarea și dezasamblarea acestui produs trebuie efectuate numai de către un adult.

AVERTISMENT: Nu scoateți sau nu obstrucționați fanta flotorului pe durata funcționării pompei cu filtru/filtrului pentru nisip.

AVERTISMENT: Țineți mâinile și părul la distanță de Aspiratorul pentru piscină pe durata funcționării pompei cu filtru/filtrului pentru nisip.

AVERTISMENT: Nu utilizați pompa cu filtru/filtrul pentru nisip dacă piscina are utilizatori.

AVERTISMENT: Asigurați-vă că filtrul cu nisip/pompa cu filtru este deconectat(ă) înainte de înțierea oricărei lucrări de întreținere sau poate apărea riscul grav de vătămare sau deces.

NOTĂ: Scoateți produsul din piscină înainte de a amplasa o folie de acoperire peste piscină.

NOTĂ: Desenele au doar rol ilustrativ. Este posibil să nu redea produsul real. Nu sunt la scară.

LISTĂ PIESE

ARTICOL	NUME	CANT.
1	Clapetă	1
2	Trunchi principal	1
3	Compartiment pentru reziduuri	1
4	Capac inferior	1
5	Furtun	1
6	Supapă de eliberare a presiunii	1
7	Filtru supapă de eliberare a presiunii	1
8	Garnitură	1
9	Perie	1
10	Flotor	2
11	Adaptor furtun	1
12	Clemă furtun	1

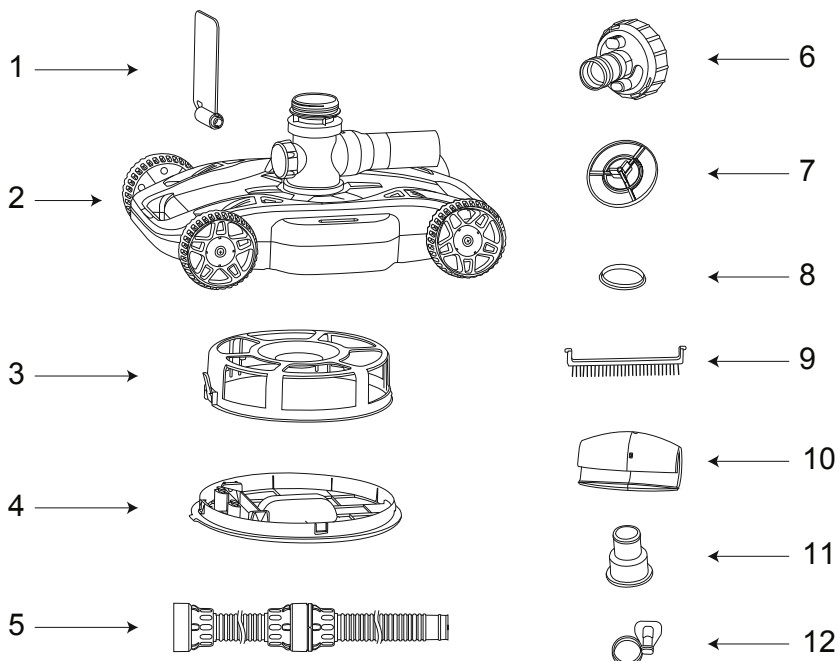

Pompă aplicabilă: Pompă de filtrare sau filtru nisip 1.500-3.200 gal./h (3.785-12.113 l/h)

Piscină aplicabilă: Piscine supraterane de 22' (6,7 m) și mai puțin

INSTALARE

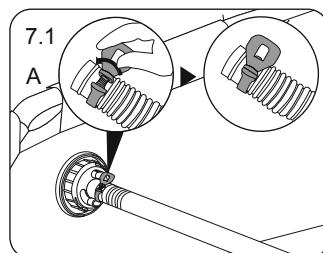
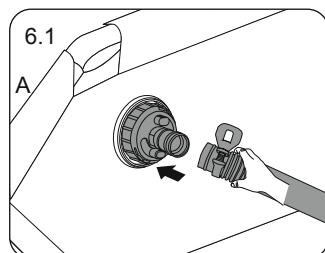
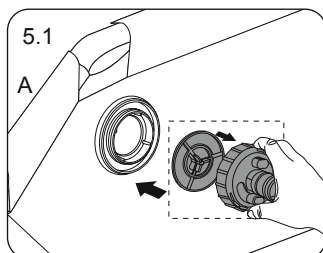
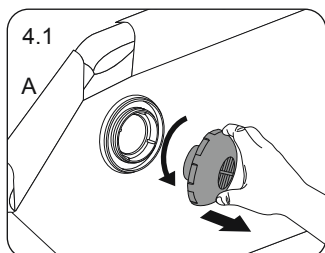
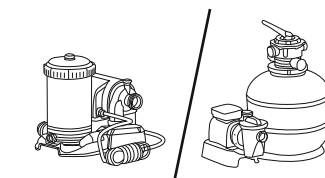
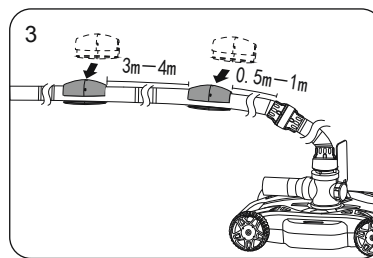
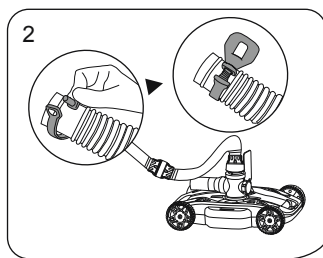
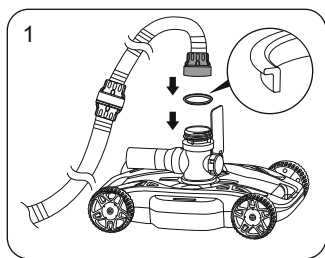

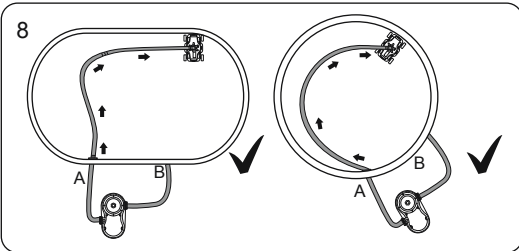
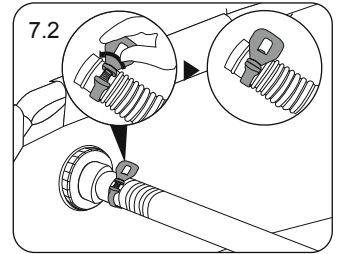
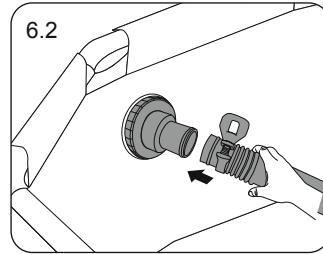
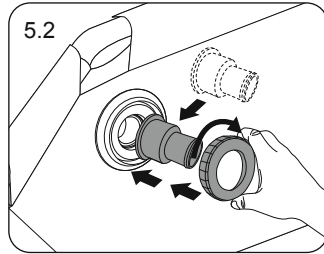
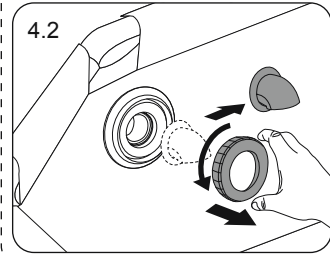
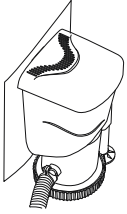

CUM SĂ FOLOSIȚI PRODUSUL

Dacă apar următoarele situații în timpul funcționării, vă rugăm să operați așa cum se arată pentru a menține robotul în cea mai bună stare de funcționare.

1. În timpul funcționării, dacă furtunul se scufundă sub suprafața apei, reglați poziția fitorului.
2. Când vă adaptați la o pompă cu debit mare, dacă apar următoarele situații, consultați diagrama de funcționare și reglați butonul supapei de siguranță pentru a reduce în mod corespunzător viteza de funcționare a agentului de curățare:
 - 2.1. După îndepărtarea furtunurilor, s-a produs încărcarea gravă a furtunului în funcționare continuă pe termen lung;
 - 2.2. Robotul funcționează prea repede, roțile se răstoarnă sau roțile nu se mișcă de-a lungul fundului piscinei.
3. Când robotul funcționează pentru o perioadă lungă de timp, dacă pista de rulare nu acoperă cea mai mare parte a zonei piscinei sau pista de rulare se repetă. Reglați în mod corespunzător butonul unghiular al roții.
4. La adaptarea la pompa de filtrare de 1.500 galoane (3,785 l), scoateți peria.

NOTĂ: Este normal ca robotul să scurgă apă la îmbinările conductelor de apă în timpul procesului de alimentare cu apă.

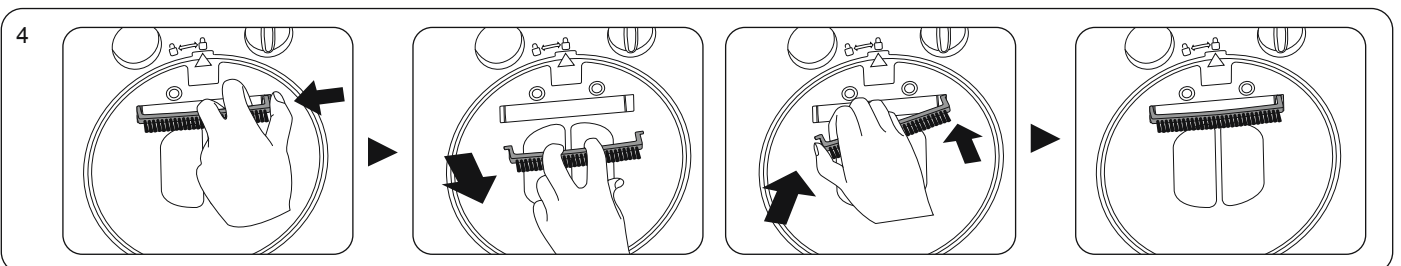
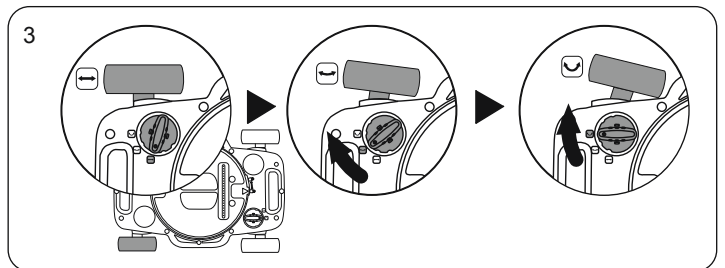
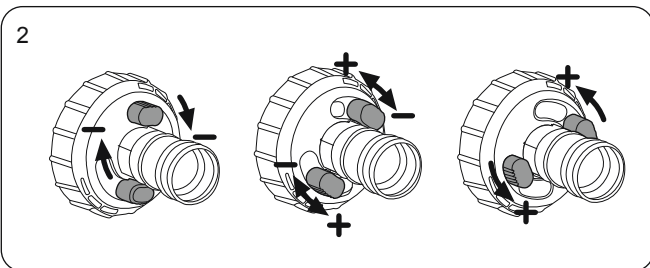
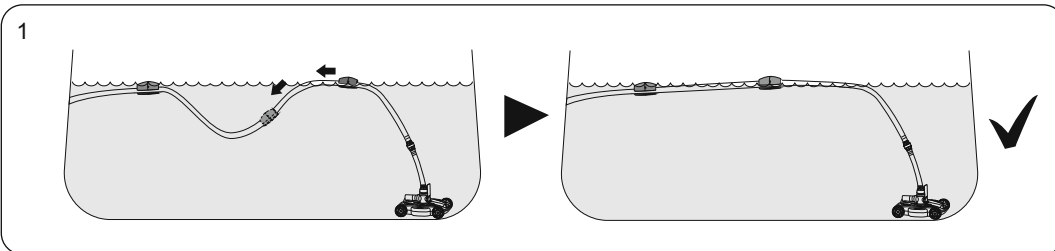

CUM SĂ CURĂȚAȚI PRODUSUL

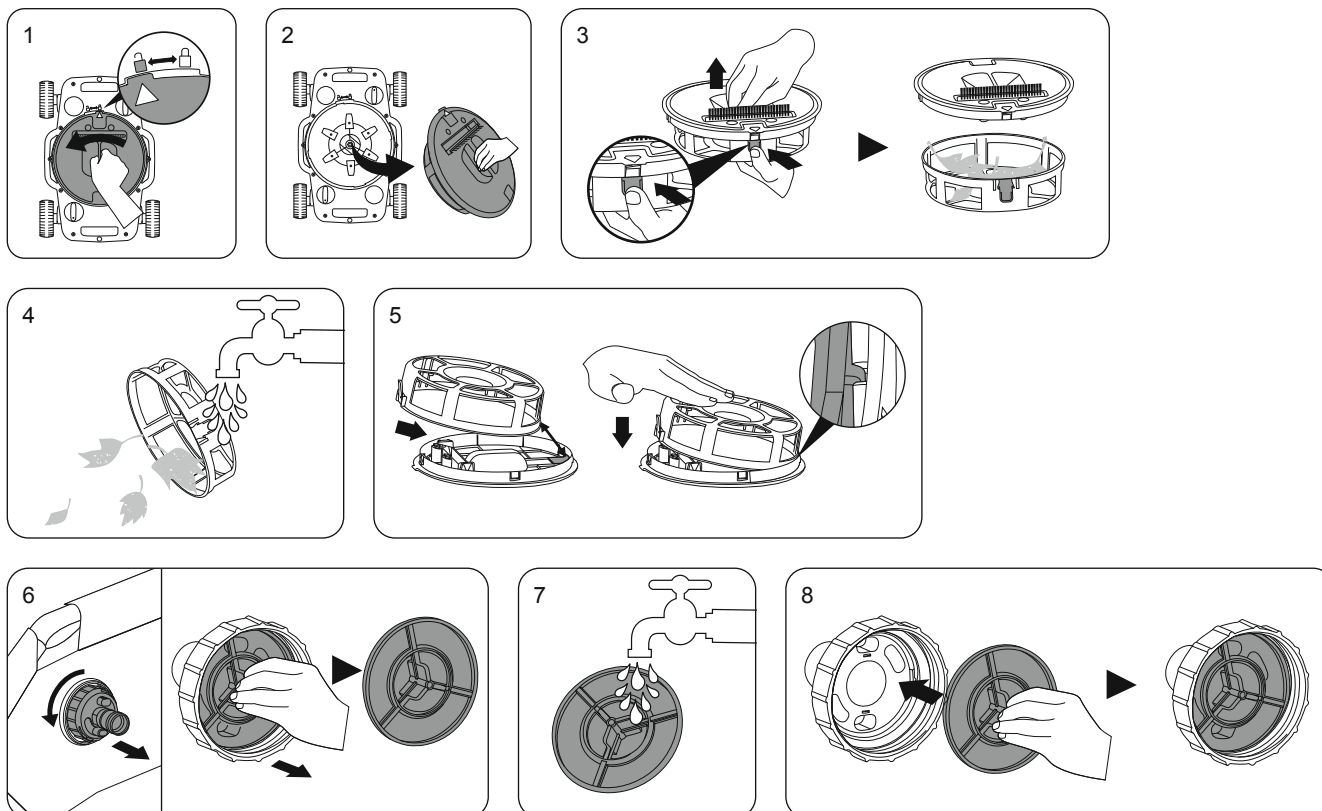

DEPANARE

Problemă	Cauză posibilă	Soluție
Robotul nu capturează reziduurile, se mișcă încet sau nu se mișcă deloc.	Compartimentul pentru reziduuri este plin	Curățați compartimentul pentru reziduuri. Clătiți cu apă pentru a îndepărta reziduurile.
	Filtrul supapei de eliberare a presiunii este înfundat	Curățați filtrul supapei de eliberare a presiunii. Clătiți cu apă pentru a îndepărta reziduurile.
	Fitingul de aspirație al piscinei este înfundat	Curățați fittingul de aspirație a piscinei. Clătiți cu apă pentru a îndepărta reziduurile.
	Cartușul filtrului sau filtrul de nisip este prea murdar	Pompa cu filtru - Opriți pompa, blocați conectorul A și B pentru a evita curgerea apei din piscină și curățați cartușul filtrului sau înlocuiți-l dacă este cazul. Pompa cu filtru de nisip - Deconectați dispozitivul de curățare de la piscină, efectuați spălarea în contracurent și clătiți pentru a curăța nisipul.
	Aer în interiorul pompei	Opriți pompa cu filtru sau filtrul cu nisip, purjați aerul și începeți din nou.
	Robotul este blocat pe cute	Verificați partea inferioară a piscinei. Dacă există cute, uniformizați piscina pentru a le netezi. Verificați dacă filtrul de reziduuri din cap este murdar. Curățați filtrul de reziduuri. Verificați dacă cartușul filtrului sau filtrul de nisip este murdar. Curățați cartușul filtrului sau spălați în contracurent filtrul de nisip.
	Roata este blocată	Verificați și curățați reziduurile de pe roată.
	Supapa de apă nu se deschide	Deschideți robinetul de apă
	Compartiment pentru reziduuri sau supapă de eliberare a presiunii deteriorată	Returnați la magazin pentru a primi asistență
Furtunurile sunt încurcate	Furtunul nu este îndreptat	Opriți pompa, reconectați produsul în poziția diagonală a piscinei, furtunul pentru apă trebuie să aibă forma literei C, produsul trebuie introdus în apă în direcția furtunului pentru apă.
	Furtunul se scufundă în apă	Reglați poziția fitorului pentru a face furtunul să plutească pe apă.
	Viteza de rulare a robotului este prea mare	Reglarea supapei de eliberare a presiunii
Calea de rulare a robotului nu poate acoperi întreaga piscină	Garniturile nu sunt în poziția corectă	Reglați unghiul de acționare a roții

ПРЕДУПРЕЖДЕНИЕ ПРИ РАБОТА

ИНСТРУКЦИИ ЗА БЕЗОПАСНОСТ

ПРОЧЕТЕТЕ И СПАЗВАЙТЕ ВСИЧКИ ИНСТРУКЦИИ.

ВНИМАНИЕ: За да намалите риска от нараняване, не позволявайте на деца да използват този продукт.

ВНИМАНИЕ: Монтажът и демонтажът на този продукт трябва да се извършва само от възрастни.

ВНИМАНИЕ: Не отстранявайте или не възпрепятствайте отворите на плувката, докато филтърната/пясъчната помпа функционира.

ВНИМАНИЕ: Дръжте ръцете и косата на разстояние от Прахосмукачката за Басейн, докато филтърната/пясъчната помпа функционира.

ВНИМАНИЕ: Не използвайте филтърната/пясъчната помпа докато басейна е в употреба.

ВНИМАНИЕ: Вие трябва да се уверите, че пясъчния филтър е изключен преди да бъде извършена каквато и да е поддръжка, тъй като съществува сериозен риск от нараняване или смърт.

ЗАБЕЛЕЖКА: Извадете продукта от басейна преди да поставите покривалото върху басейна.

ЗАБЕЛЕЖКА: Изображения, единствено с илюстративна цел. Може да не отразяват действителния продукт. Не са в скала.

СПИСЪК НА ЧАСТИ

АРТИКУЛ	ИМЕ	КОЛИЧЕСТВО
1	Защитно прихлупване	1
2	Главен Корпус	1
3	Отделение за отпадъци	1
4	Долен капак	1
5	Маркуч	1
6	Предпазен клапан	1
7	Филтър за предпазен клапан	1
8	Уплътнение	1
9	Четка	1
10	Поплавък	2
11	Адаптер на Маркуч	1
12	Скоба за Маркуч	1

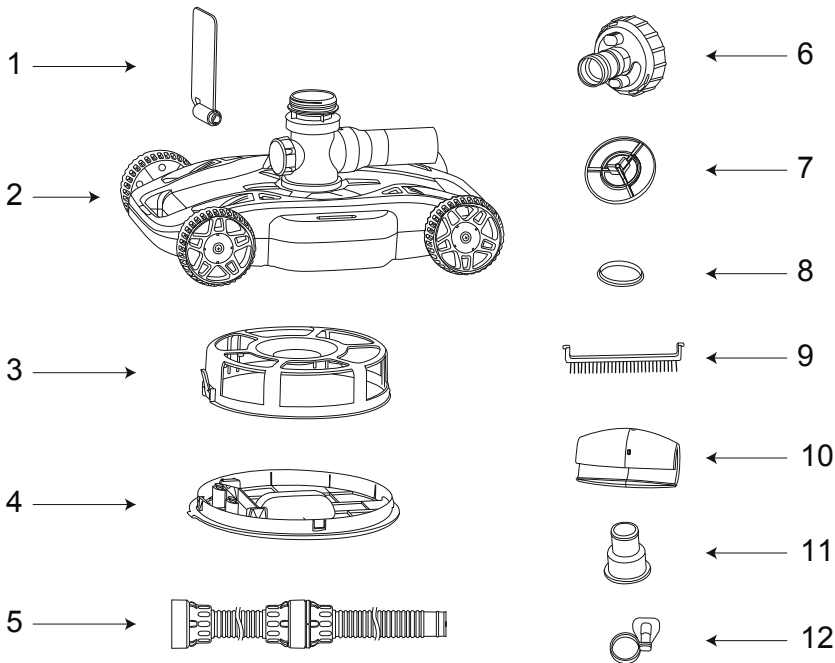

Приложима помпа: 1500-3200 gal./h Филтърна помпа или пясъчен филтър
 Приложим басейн: 22' (6,7 m) и по-малки наземни басейни

ИНСТАЛИРАНЕ

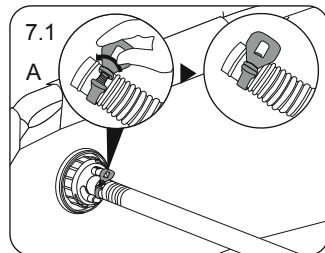
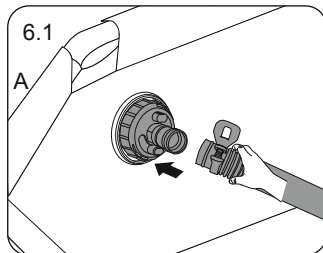
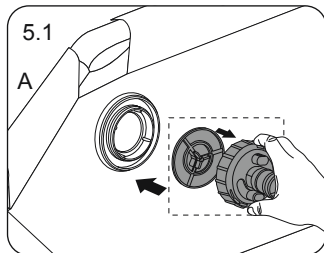
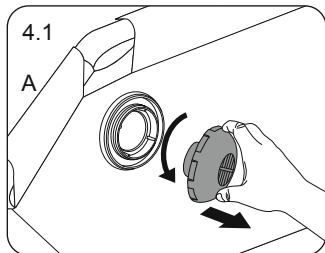
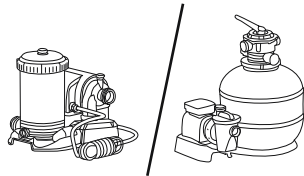
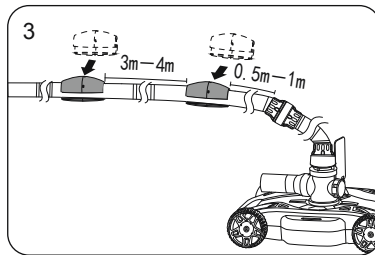
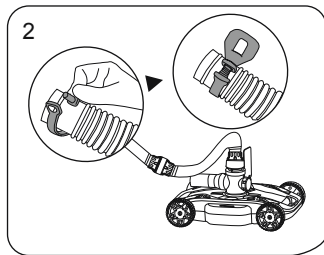
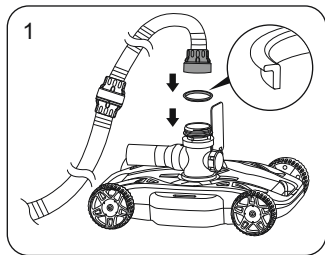

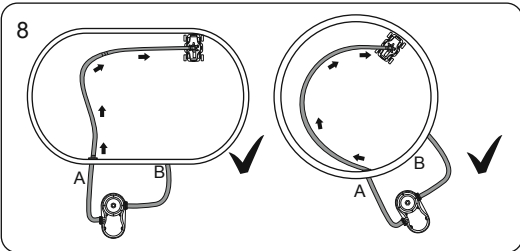
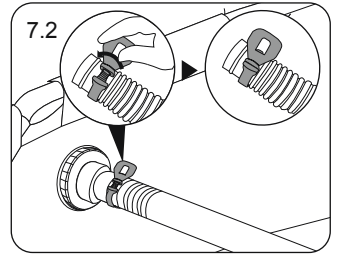
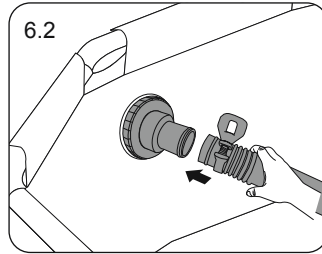
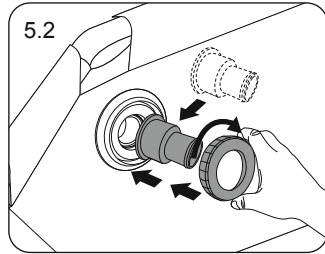
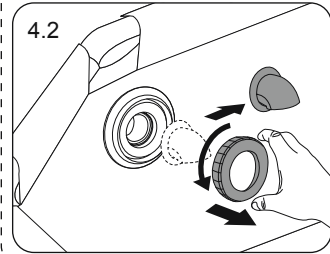
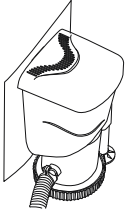

КАК СЕ ИЗПОЛЗВА ПРОДУКТЪТ

Ако по време на работа възникнат следните ситуации, моля, работете, както е показано, за да поддържате робота в най-добро работно състояние.

1. По време на работа, ако маркучът потъне под повърхността на водата, моля, регулирайте позицията на поплавъка.
2. Когато адаптирате към помпа с висок дебит, ако се появят следните ситуации, вижте схемата на работа и регулирайте копчето на предпазния клапан, за да намалите по подходящ начин скоростта на движение на почистващото устройство:
 - 2.1. След изправянето на маркучите е настъпило сериозно заплитане на маркуча при непрекъсната продължителна работа;
 - 2.2. Роботът работи твърде бързо, колелата се превъртат или колелата не се движат по дъното на басейна.
3. Когато роботът работи дълго време, ако участъкът за движение не покрива по-голямата част от зоната на басейна или участъкът за движение се повтаря. Моля, регулирайте копчето за ъгъла на колелото подходящо.
4. Когато се адаптирате към филтърна помпа 1500 gal., моля, извадете четката.

ЗАБЕЛЕЖКА: Нормално е роботът да пропуска вода в съединенията на водните тръби по време на процеса на подаване на вода.

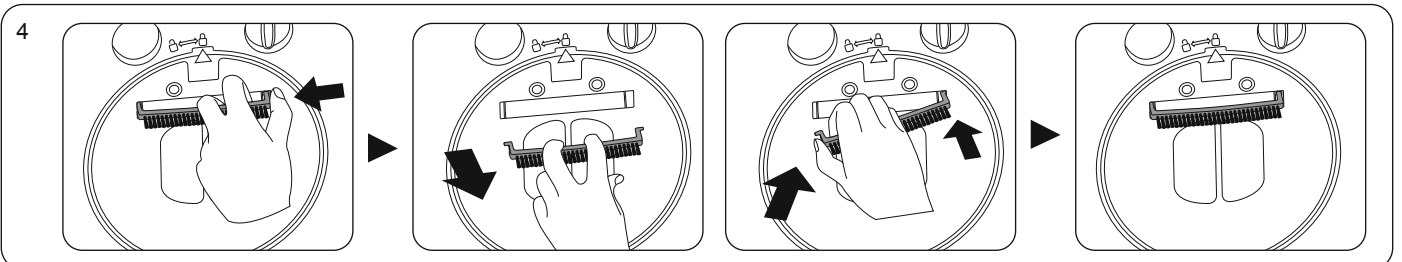
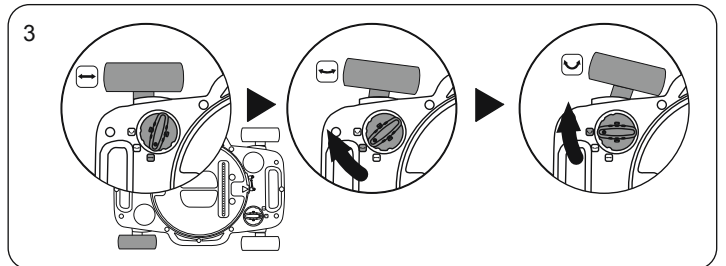
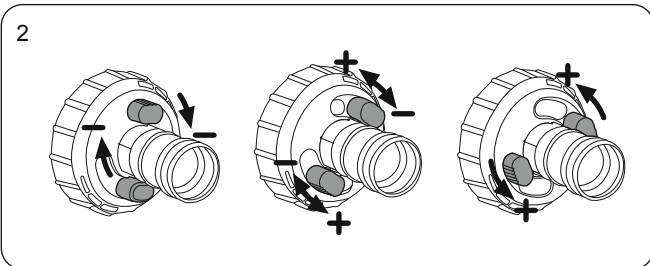
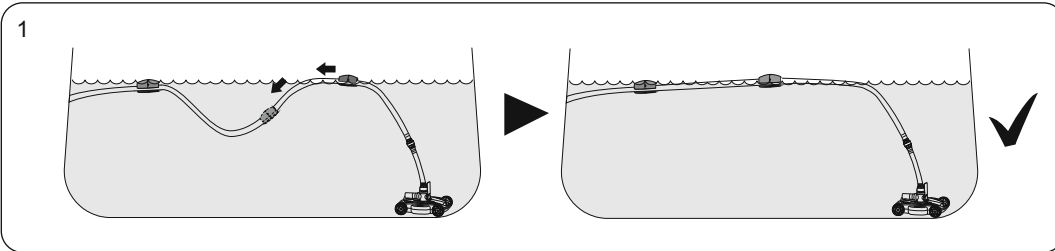

КАК СЕ ПОЧИСТВА ПРОДУКТЪТ

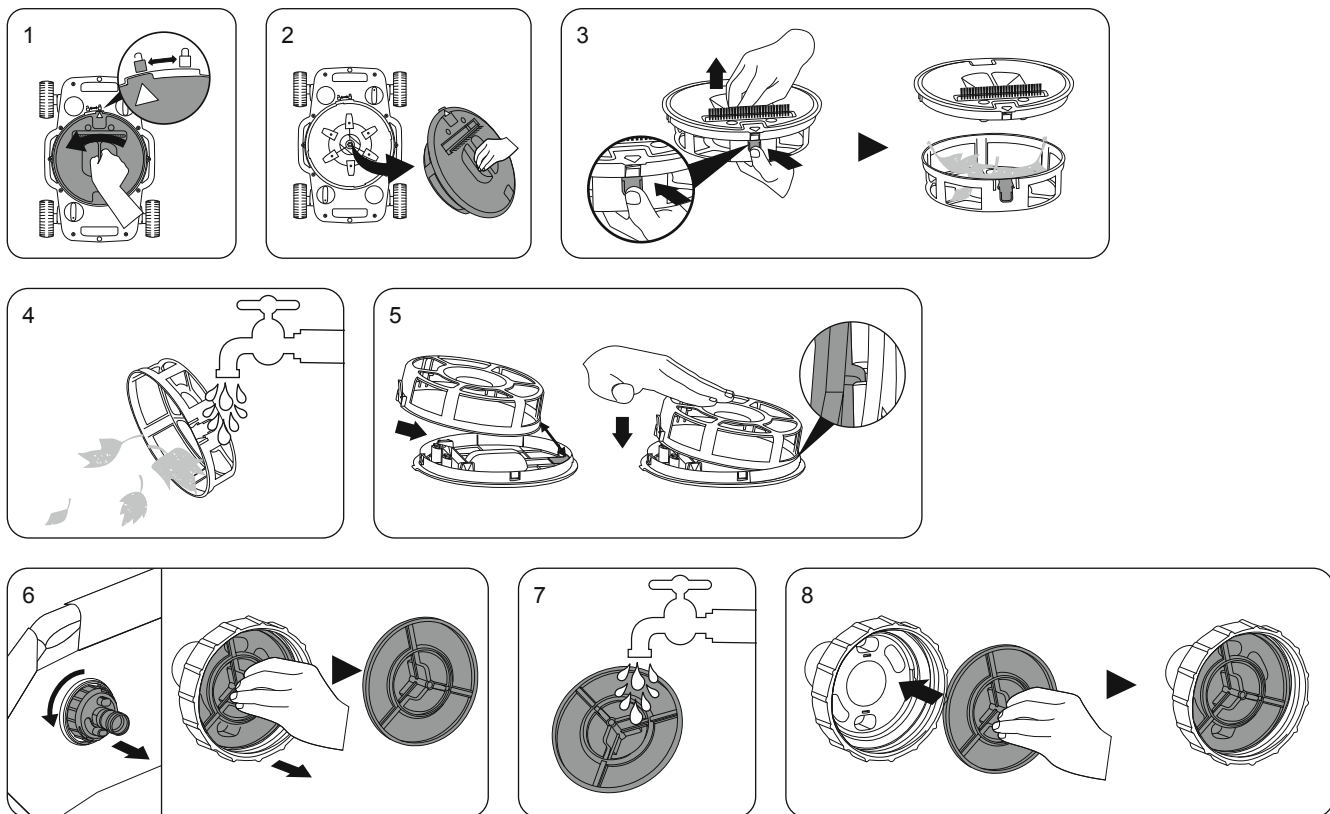

НЕИЗПРАВНОСТИ

Проблем	Възможна Причина	Разрешение
Роботът не улавя отпадъците, движи се бавно или изобщо не се движи.	Отделението за отпадъци е пълно	Почистете отделението за отпадъци. Изплакнете с вода, за да отстраните отпадъците.
	Филтърът на предпазния клапан е запушен	Почистете филтъра на предпазния клапан. Изплакнете с вода, за да отстраните отпадъците.
	Смукателната приставка за басейна е запушен	Почистете смукателната приставка на басейна. Изплакнете с вода, за да отстраните отпадъците.
	Филтърната касета или пясък са твърде мръсни	Филтърна помпа - Спрете помпата, блокирайте конектори А и В, за да избегнете изтичане на вода от басейна, и почистете филтърната касета или сменете, ако е необходимо. Помпа с пясъчен филтър - Изключете почистващото устройство от басейна, извършете обратно промиване и изплакнете, за да почистите пясъка.
	Въздух вътре в помпата	Спрете филтърната помпа или пясъчния филтър, освободете въздуха и стартирайте отново.
	Роботът е залепнал за гънки	Проверете дъното на басейна. Ако има гънки, нивелирайте басейна, за да ги премахнете. Проверете дали мембраната за отпадъци вътре в главата е замърсен. Почистете мембраната за отпадъци. Проверете дали филтърната касета или пясъчният филтър са замърсени. Почистете филтърната касета или измийте обратно пясъчния филтър.
	Колелото е блокирало	Проверете и почистете отпадъците от колелото.
	Клапанът за вода не се отваря	Отворете водния клапан
Повредено отделение за Отпадъци или предпазен клапан	Върнете в магазина за сервизно обслужване	
Маркучите са заплетени	Маркучът не е изправен	Изключете помпата, свържете отново продукта в диагонално положение на басейна, маркучът за вода трябва да е във формата на С, продуктът трябва да се постави във водата по посока на маркуча за вода.
	Маркучът потъва във вода	Регулирайте позицията на поплавъка, за да може маркучът да плува във водата.
	Работната скорост на робота е твърде бърза	Регулиращ предпазен клапан
Пътят на движение на роботът не може да покрие целия басейн	Колелата не са в правилната позиция	Регулирайте ъгъла на задвижващото колело

UPOZORENJE ZA UPORABU

VAŽNE SIGURNOSNE UPUTE

PROČITAJTE I PRIDRŽAVAJTE SE OVIH UPUTA.

UPOZORENJE: Ne dopustite djeci da koriste ovaj uređaj kako biste smanjili rizik od nastanka ozljeda.

UPOZORENJE: Samo odrasla osoba smije slagati i rastavljati ovaj proizvod.

UPOZORENJE: Ne uklanjajte i ne zapriječite protočni otvor dok radi pumpa za pročišćavanje s filtrom/pješčanim filtrom.

UPOZORENJE: Držite podalje od bazenskoga usisavača vaše ruke i kosu dok radi pumpa za pročišćavanje s filtrom/pješčanim filtrom.

UPOZORENJE: Ne koristite pumpu za pročišćavanje s filtrom/pješčanim filtrom dok se bazen upotrebljava.

UPOZORENJE: Provjerite je li isključen priključni vod pumpe za pročišćavanje s filtrom/pješčanim filtrom iz utičnice prije nego što započnete izvoditi bilo kakav postupak održavanja jer se u suprotnom izlažete opasnosti od nastanka ozbiljnih ozljeda i smrtnog slučaja.

NAPOMENA: Izvadite ovaj uređaj iz bazena prije postavljanja pokrova na bazen.

NAPOMENA: Ovi crteži služe samo za ilustraciju. Oni ne odražavaju stvarni izgled proizvoda. Prikazani proizvod na slikama nije u stvarnoj veličini.

POPIS DIJELOVA

PROIZVOD	IME	KOL.
1	Zaklopac	1
2	Kućište	1
3	Odjel za smeće	1
4	Donji poklopac	1
5	Crijevo	1
6	Sigurnosni ventil	1
7	Filtar sigurnosnog ventila	1
8	Brtva	1
9	Četka	1
10	Plovac	2
11	Adapter za crijevo	1
12	Stezaljka za crijevo	1

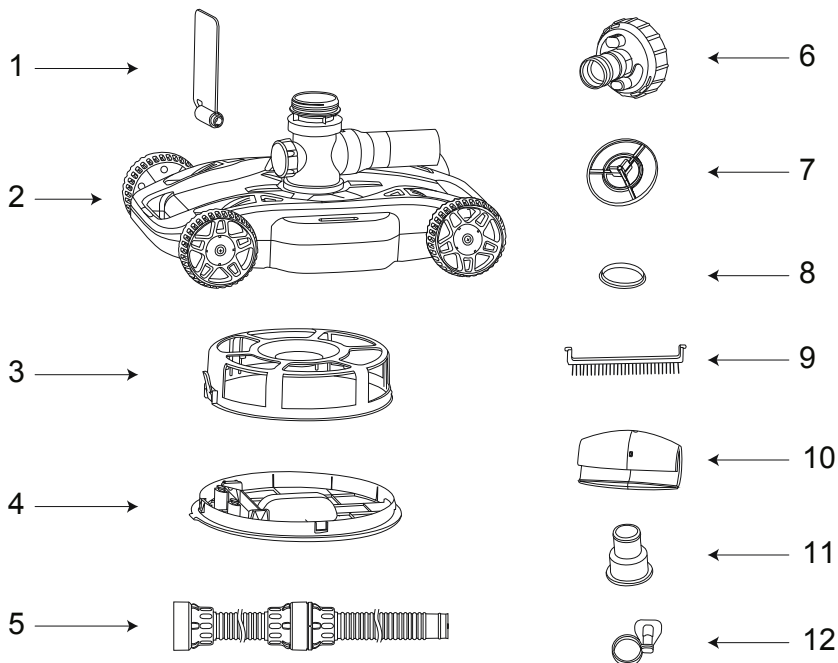

Pogodno za pumpu: 5.678-12.113 l/h filtar pumpa ili pumpa s filtrom na pijesak

Pogodno za bazen: 6,7 m i manji nadzemni bazen

MONTAŽA

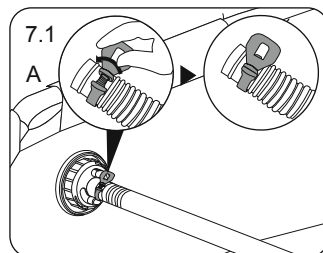
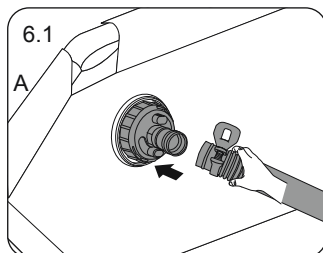
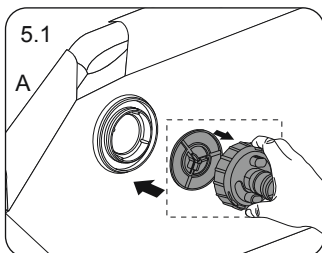
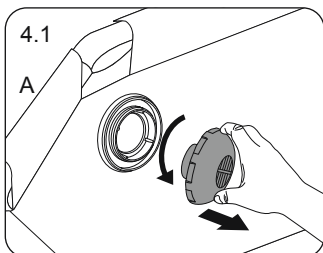
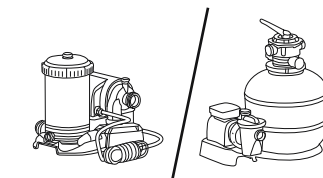
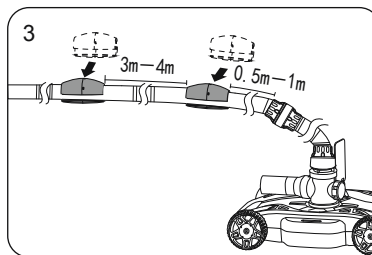
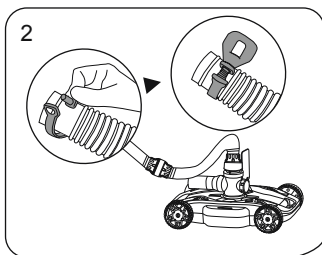
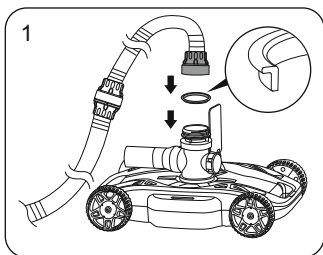

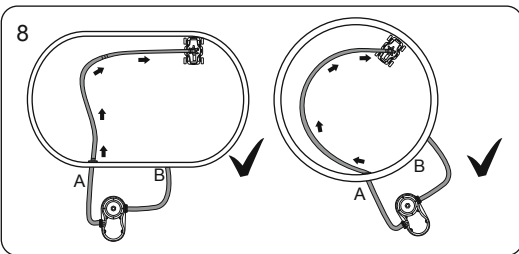
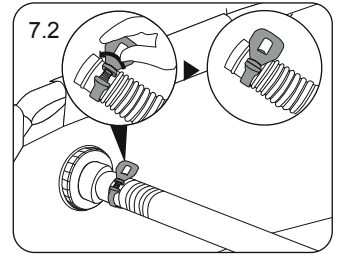
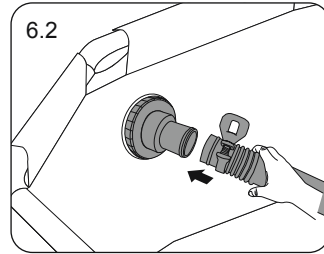
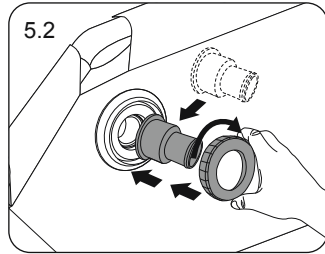
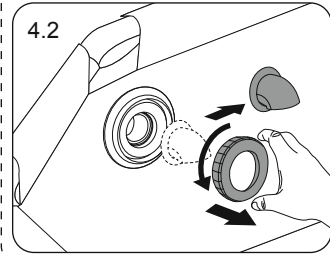
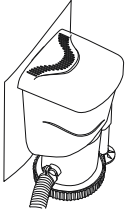

KAKO KORISTITI PROIZVOD

Ako se tijekom rada dogode sljedeće situacije, nastavite kako je prikazano kako bi robot bio u najboljem mogućem radnom stanju.

1. Ako tijekom rada crijevo padne ispod razine vode, podesite položaj plovka.
2. Prilikom prilagodbe na pumpu s velikim protokom, u slučaju sljedećih primjera, pogledajte shemu rada i prilagodite gumb sigurnosnog ventila kako biste smanjili brzinu čistača:
 - 2.1. Nakon izravnavanja cijevi došlo je do ozbiljnog zapleta cijevi tijekom kontinuiranog dugotrajnog rada;
 - 2.2. Robot trči prebrzo, kotači se prevrnu ili se kotači ne kreću dnom bazena.
3. Kada robot djeluje dulje vrijeme, u slučaju da smjer njegovog kretanja ne pokriva veći dio bazena ili se ponovi. Molimo prilagodite gumb kuta kotača.
4. Kada se prilagođavate na filter pumpu od 5.678 L uklonite četku.

NAPOMENA: Normalno je da robot tijekom postupka opskrbe vodom propušta vodu na spojevima vodovodnih cijevi.

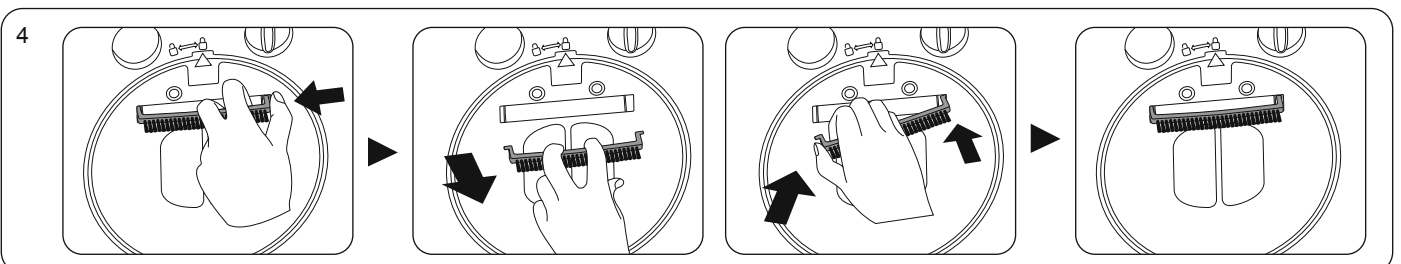
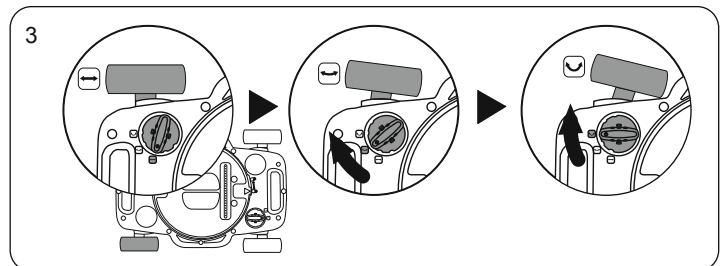
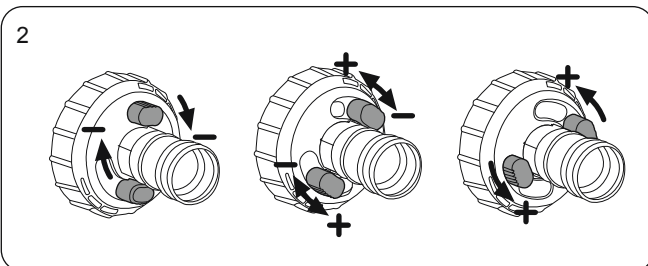
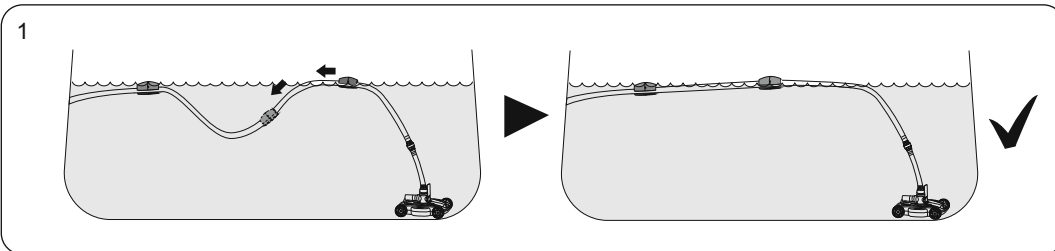

KAKO OČISTITI PROIZVOD

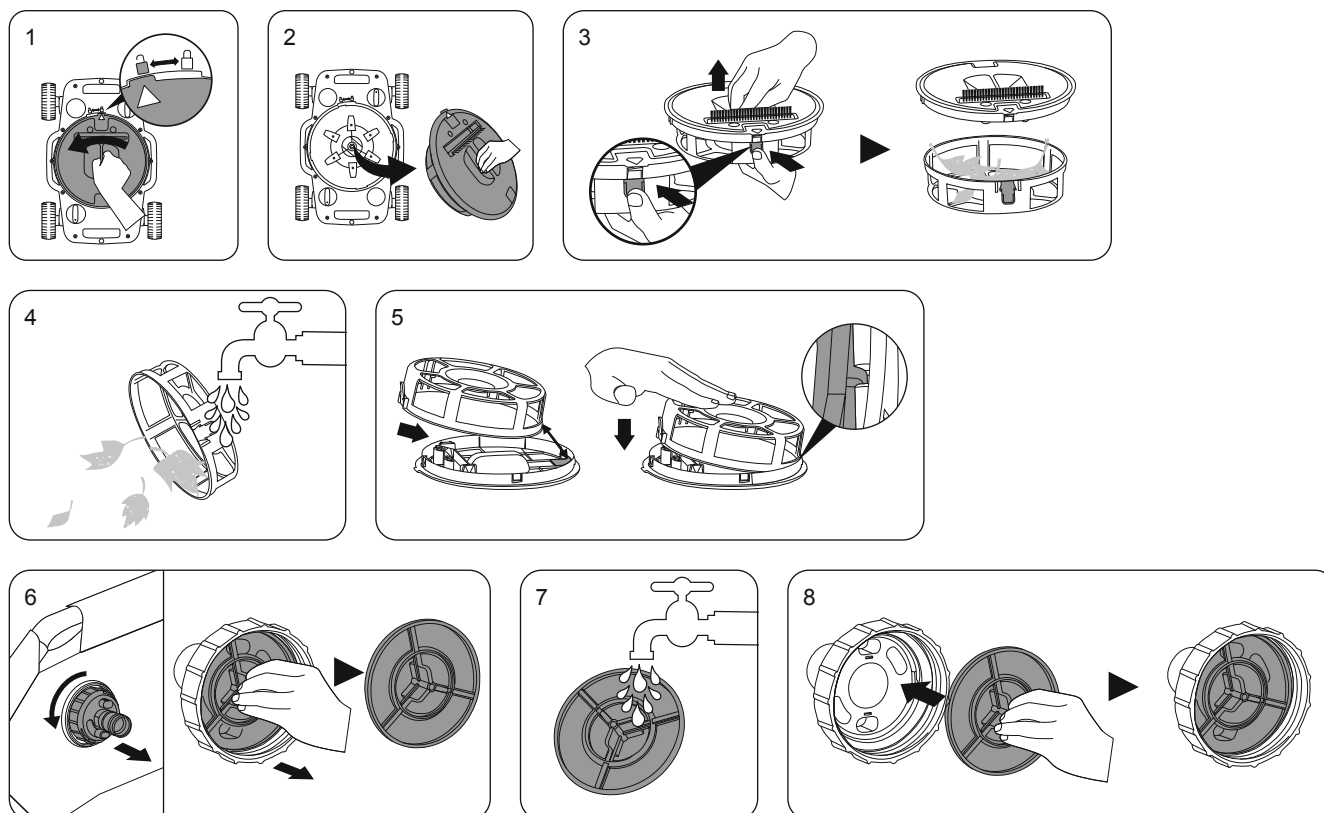

RJEŠAVANJE PROBLEMA

Problem	Mogući uzrok	Rješenje
Robot ne skuplja smeće, kreće se polako ili se uopće ne kreće.	Odjeljak za smeće je pun	Očistite odjel za smeće. Isperite vodom kako biste uklonili krhotine.
	Filtar sigurnosnog ventila je začepljen	Očistite filtar sigurnosnog ventila. Isperite vodom kako biste uklonili krhotine.
	Priključak usisne cijevi bazena je začepljen	Očistite usisni priključak bazena. Isperite vodom kako biste uklonili krhotine.
	Filtar uložak ili pijesak su previše prljavi	Filtar pumpe - Zaustavite pumpu, blokirajte spojeve A i B kako biste spriječili izlazak vode iz bazena i očistite filtar uložak ili ga zamijenite ako je potrebno. Pumpa s filtrom na pijesak - Odspojite čistač s bazena, izvršite povratno pranje i ispiranje kako biste očistili pijesak.
	Zrak unutar pumpe	Zaustavite filtar pumpe ili pumpu s filtrom na pijesak, ispraznite zrak i ponovno pokrenite.
	Robot zapinje na pregibima	Provjerite dno bazena. Ako postoje bore, izravnajte bazen kako biste ih smanjili. Provjerite je li zaslon za smeće unutar glave prljav. Očistite zaslon za smeće. Provjerite je li filtar uložak ili pijesak prljav. Očistite filtar uložak ili isperite pijesak.
	Kotač je zapeo	Pregledajte kotače i uklonite smeće s njih.
	Ventil za vodu se nije otvorio	Otvorite ventil za vodu
Cijevi su se zaplele	Oštećeni odjel za smeće ili filtar sigurnosnog ventila	Obratite se servisnoj podršci proizvođača
	Crijevo nije poravnano	Isključite pumpu, ponovno spojite proizvod u dijagonalnom položaju bazena, crijevo za vodu treba biti u obliku slova C, proizvod treba staviti u vodu u smjeru crijeva za vodu.
	Crijevo je uronjeno u vodu	Podesite položaj plavca tako da crijevo pluta po vodi.
Vozačka staza robota ne može pokriti cijeli bazen	Brzina trčanja robota je prebrza	Podesite sigurnosni ventil.
	Kotači nisu u ispravnom položaju	Podesite kut vožnje kotača

TÖÖHOIATUS

OLULISED OHUTUSJUHISED

LUGEGE KÕIK JUHISED LÄBI JA JÄRGIGE NEID.

HOIATUS. Kehavigastuste ohu vähendamiseks ärge lubage lastel seda seadet kasutada.

HOIATUS. Seda seadet tohivad kokku panna ja lahti võtta vaid täiskasvanud.

HOIATUS. Ärge eemaldage ujukit ega tõkestage selle ava sel ajal kui filterpump/liivafilter töötab.

HOIATUS. Hoidke käed ja juuksed basseiniimurist eemale sel ajal kui filterpump/liivafilter töötab.

HOIATUS. Ärge kasutage pumpa/liivafiltrit sel ajal kui bassein on hõivatud.

HOIATUS. Enne mingi hooldustöö tegemist veenduge, et pump/liivafilter on toitevõrgust lahti ühendatud, vastasel juhul on suur oht kehavigastuse või surma saamiseks.

MÄRKUS. Enne basseinikatte paigaldamist võtke seade basseinist välja.

MÄRKUS. Esitatud joonised on vaid näitlikustamiseks. Need ei pruugi vastata konkreetsele tootele. Joonised ei ole mõõtkavas.

OSADE LOETELU

ARTIKKEL	NIMETUS	KOGUS
1	Klapp	1
2	Põhikorpus	1
3	Prahikamber	1
4	Alumine kate	1
5	Voolik	1
6	Kaitsekapp	1
7	Kaitsekapi filter	1
8	Tihend	1
9	Hari	1
10	Ujuk	2
11	Voolikuliitmik	1
12	Vooliku klamber	1

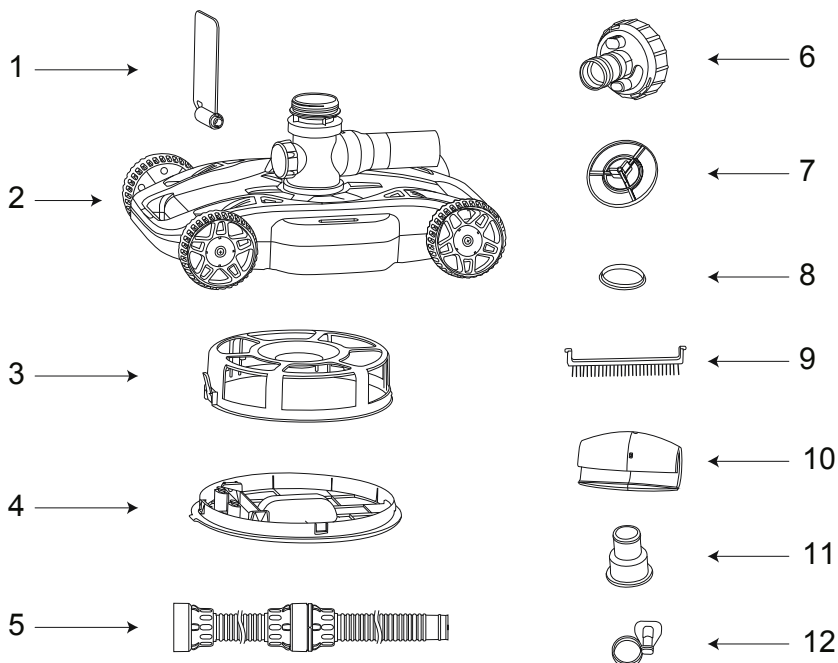

Kasutatav pump: 1500–3200 gal/h filterpump või liivafilter

Kasutatav bassein: 6,7 m (22') ja väiksem maapealne bassein

PAIGALDAMINE

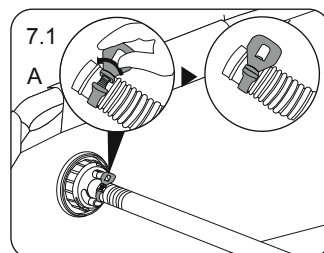
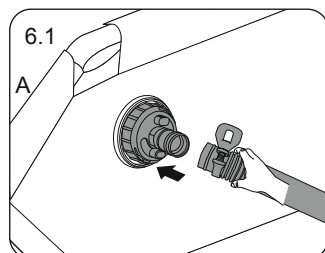
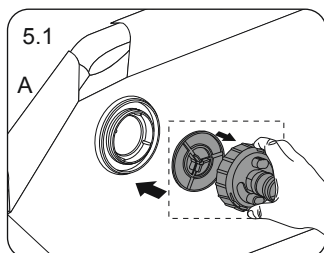
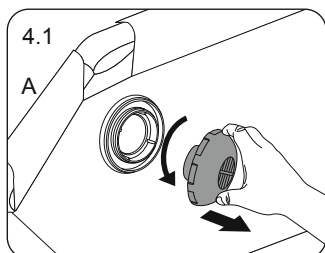
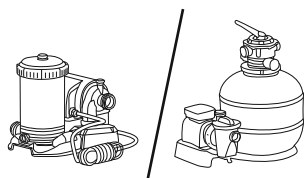
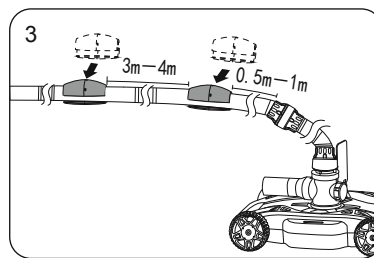
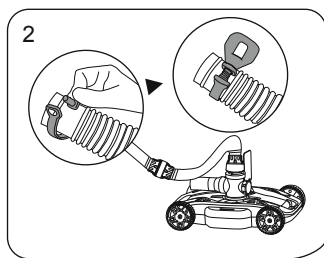
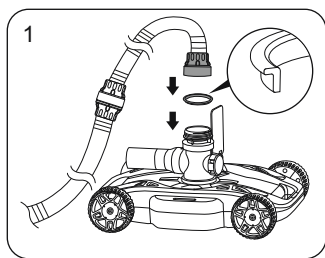

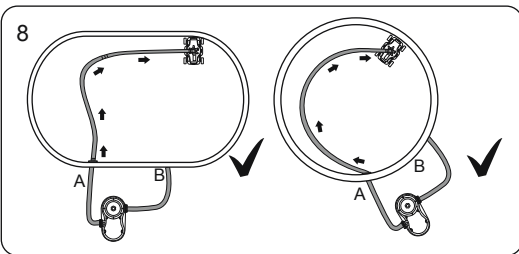
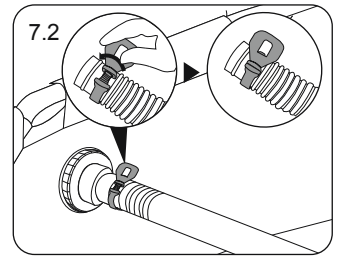
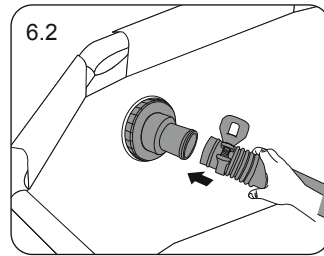
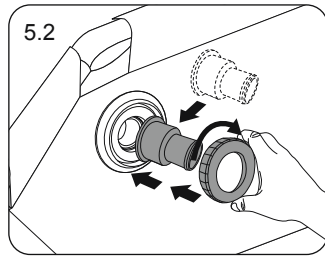
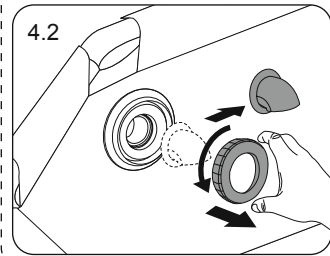
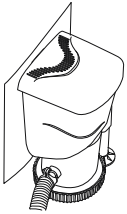

TOOTE KASUTAMINE

Kui töö ajal ilmnevad järgmised olukorrad, toimige näidatud viisil, et robot säilitaks parima töökorra.

1. Kui voolik vajub töö ajal veepinnast allapoole, reguleerige ujuki asendit.
2. Vaadake tööskeemi ja reguleerige kaitseklaapi nuppu, et imuri töökiirust asjakohaselt vähendada, kui suure vooluhulgaga pumbaga kohandamisel ilmnevad järgmised olukorrad:
 - 2.1. pärast voolikute sirgestamist tekib pideval pikaajalisel kasutamisel tõsine voolikute takerdumine;
 - 2.2. robot töötab liiga kiiresti, rattad kukuvad ümber või rattad ei liigu piki basseini põhja.
3. Kui robot töötab pikka aega ja töörada ei kata enamikku basseini alast või töörada korratakse. Reguleerige ratta kaldenuppu vastavalt.
4. 1500 galloni suuruse filterpumbaga kohandamisel eemaldage hari.

MÄRKUS: vee lekkimine roboti veetoru liitmikest veevarustusprotsessi ajal on normaalne.

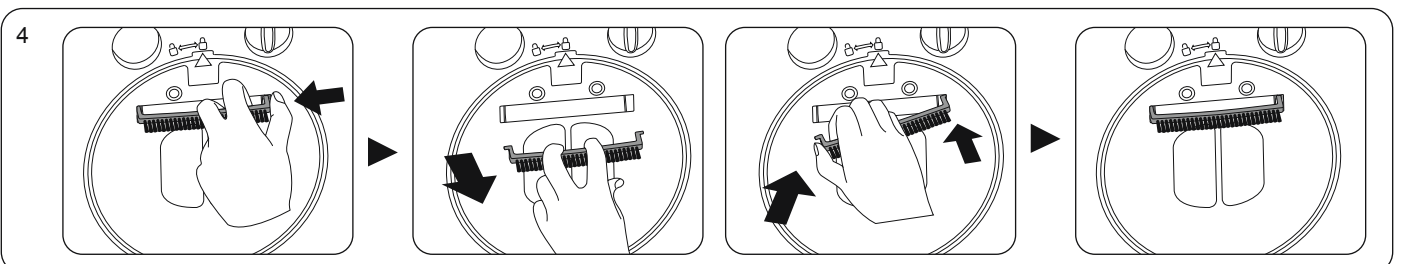
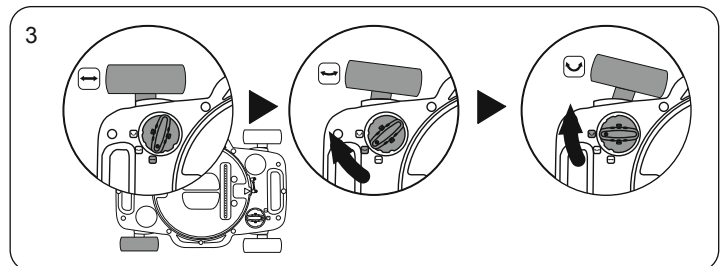
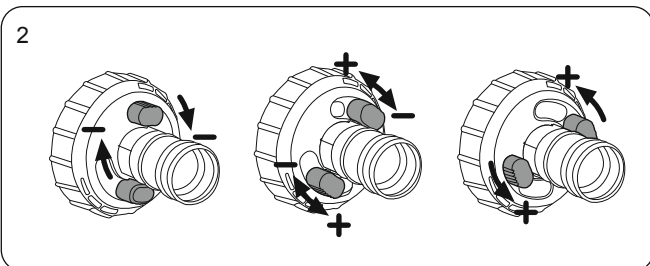
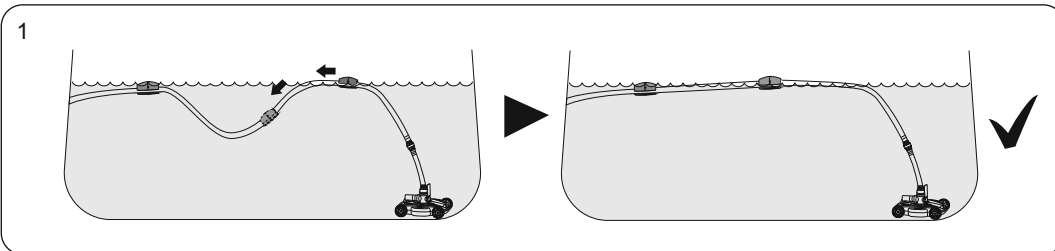

TOOTE PUHASTAMINE

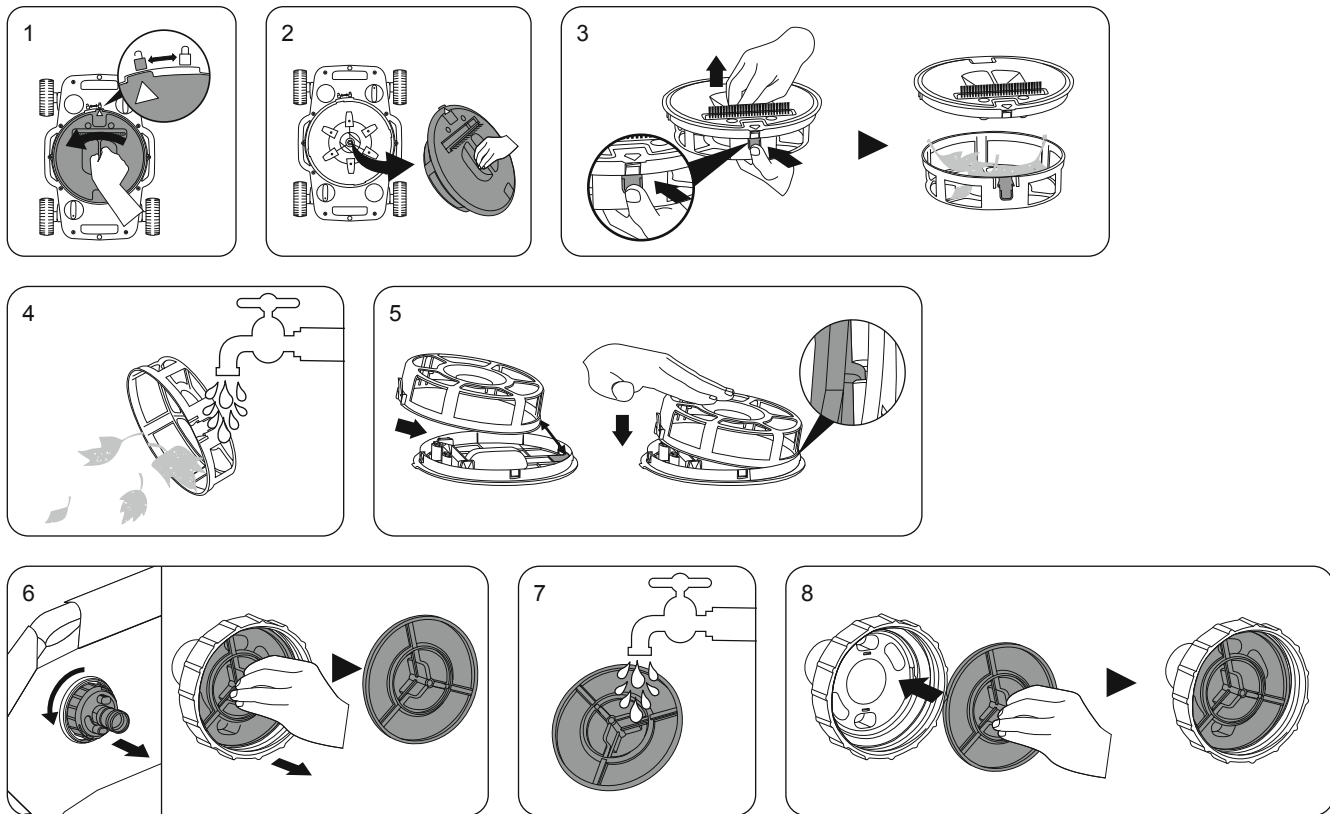

RIKKEOTSING

Hälve	Võimalik põhjus	Lahendus
Robot ei püüa prahti kinni, liigub aeglaselt või ei liigu üldse.	Prahikamber on täis	Tühjendage prahikamber. Prahi eemaldamiseks loputage veega.
	Kaitseklapi filter on ummistunud	Puhastage kaitseklapi filter. Prahi eemaldamiseks loputage veega.
	Basseini imiliitmik on ummistunud	Puhastage basseini imiliitmik. Prahi eemaldamiseks loputage veega.
	Filterkassett või liiv on ülemääraselt mustunud	Filterpump - Seisake pump, sulgege liitmik A ja B, et vältida vee väljavoolamist basseinist ja puhastage filterkassett või asendage vajaduse korral. Liivafiltri pump - Ühendage imur basseinilt lahti, loputage süsteem ja peske liiv puhtaks.
	Pumbas on õhk	Seisake filterpump ja liivafilter ja laske õhul väljuda ja käivitage uuesti.
	Robot on kortsude taha kinni jäänud	Vaadake basseini põhi üle. Kui leiate kortse, siis siluge need. Kontrollige, kas prahisõel on puhastuspeas mustunud. Tühjendage prahisõel. Kontrollige, et filterkassett või liivafilter pole mustunud. Puhastage filterkassett ja peske liiv puhtaks.
	Ratas on kinni jäänud	Kontrollige tööratas üle ja eemaldage praht.
	Veeklapp ei avanenud	Avage veeklapp
	Kahjustatud prahikamber või kaitseklapi filter	Minge tagasi poodi ja küsige abi
Voolikud on takerdunud	Voolik pole sirgeks tõmmatud	Lülitage pump välja, ühendage imur diagonaalasendisse, veevoolik peab olema sealjuures C-kujuline, imur peab olema vees ja suunatud veevooliku suunas.
	Voolik vajub vette	Vooliku veepinnal hõljumiseks reguleerige ujuki asendit.
	Roboti töökiirus on liiga kiire	Kaitseklapi reguleerimine
Roboti sõidurada ei saa katta kogu basseini	Rattad pole õiges asendis	Reguleerige ratta liikumisnurka

UPOZORENJE ZA UPOTREBU

VAŽNA SIGURNOSNA UPUTSTVA

PROČITAJTE I PRATITE SVA UPUTSTVA

UPOZORENJE: Da smanjite rizik od povreda, ne dozvolite deci da koriste ovaj proizvod.

UPOZORENJE: Sastavljanje i rastavljanje ovog proizvoda treba obavljati samo odrasla osoba.

UPOZORENJE: Ne uklanjajte i ne zaklanjajte otvor dok je filter pumpa/filter za pesak u funkciji.

UPOZORENJE: Držite ruke i kosu podalje od čistača bazena dok je filter pumpa/filter za pesak u funkciji.

UPOZORENJE: Ne koristite filter pumpu dok je bazen zauzet.

UPOZORENJE: Osigurajte da je filter pumpa/filter za pesak isključen pre održavanja , u suprotnom postoji veliki rizik od povrede ili smrti.

NAPOMENA: Uklonite proizvod iz bazena pre nego što pokrijete bazen.

NAPOMENA: Crteži su samo za ilustraciju. Moguće je da ne predstavljaju stvarni proizvod. Nisu srazmerni.

SPISAK DELOVA

PROIZVOD	NAZIV	KOL.
1	Pokretni poklopac	1
2	Kućište	1
3	Odeljenje za smeće	1
4	Donji poklopac	1
5	Crevo	1
6	Sigurnosni ventil	1
7	Filter sigurnosnog ventila	1
8	Zaptivka	1
9	Četka	1
10	Plovak	2
11	Adapter za crevo	1
12	Stezaljka za crevo	1

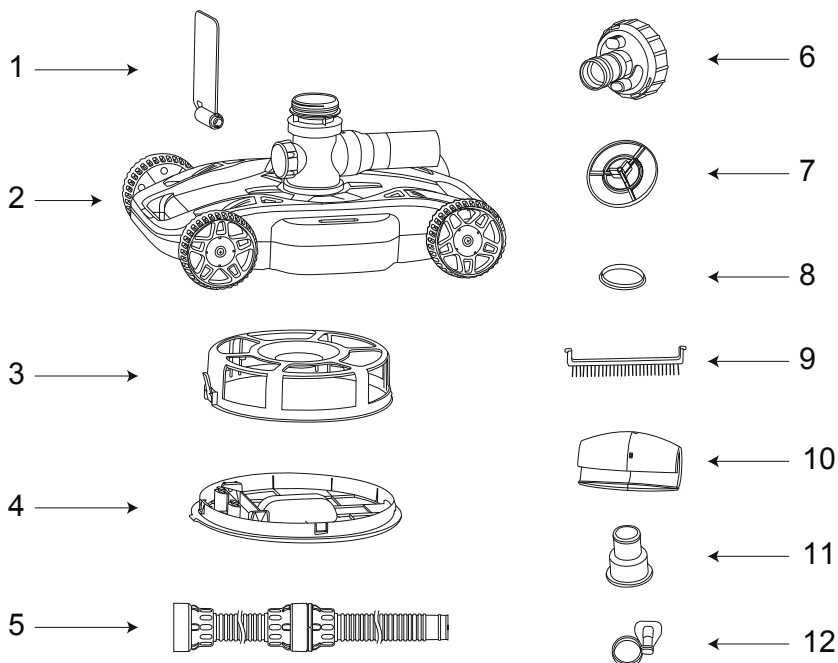

Pogodno za pumpu: 5.678-12.113 l/h filter pumpa ili pumpa s filtrom na pesak

Pogodno za bazen: 6,7 m i manji nadzemni bazen

INSTALACIJA

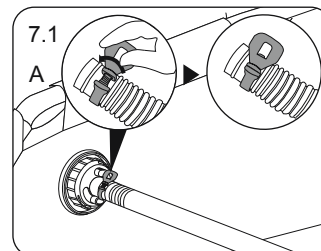
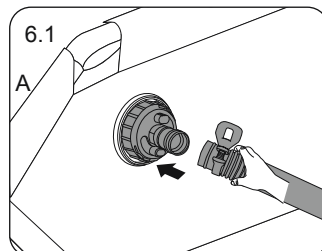
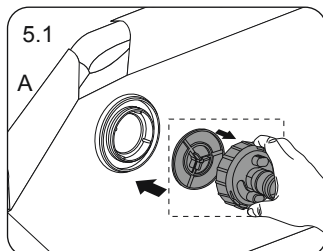
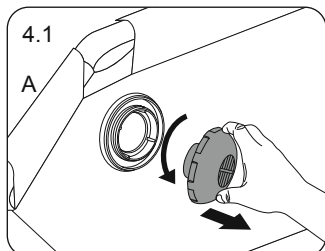
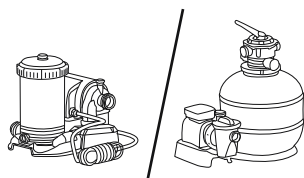
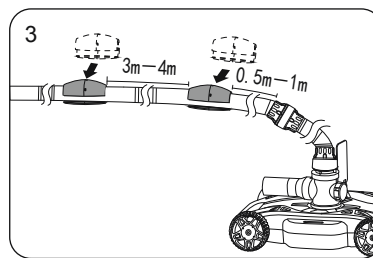
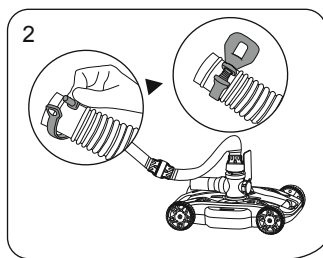
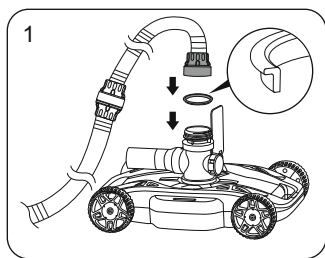

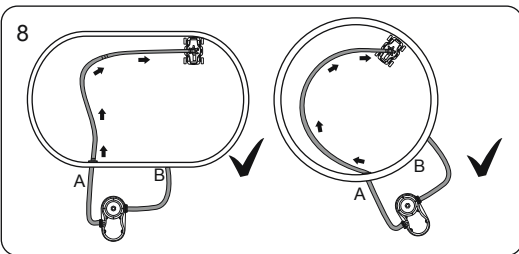
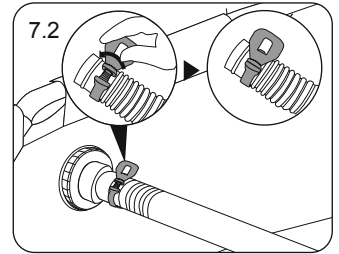
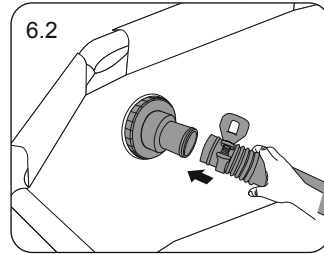
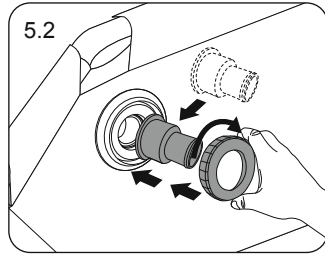
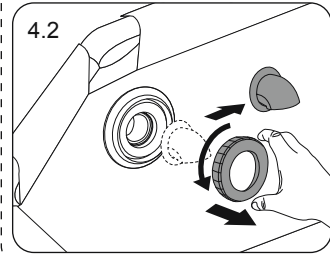
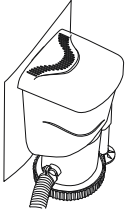

KAKO KORISTITI PROIZVOD

Ako se tokom rada dogode sledeće situacije, nastavite kako je prikazano kako bi robot bio u najboljem mogućem radnom stanju.

1. Ako tokom rada crevo padne ispod nivoa vode, podesite položaj plovka.
2. Prilikom prilagođavanja na pumpu visokog protoka, ako se pojave sledeće situacije, pogledajte radni dijagram i podesite dugme ventila za smanjenje pritiska kako biste na odgovarajući način smanjili brzinu rada čistača:
 - 2.1. Nakon poravnjanja cevi došlo je do ozbiljnog zapletanja cevi tokom kontinuiranog dugotrajnog rada;
 - 2.2. Robot trči prebrzo, točkovi se prevrću ili se točkovi ne pomeraju po dnu bazena.
3. Kada robot trči duže vreme, ako staza za trčanje ne pokriva veći deo bazena ili se staza za trčanje ponavlja. Molimo prilagodite dugme ugla točka na odgovarajući način.
4. Kada se prilagođavate filter pumpi od 5.678 L, uklonite četku.

NAPOMENA: Normalno je da robot tokom procesa snabdevanja vodom propušta vodu na spojevima vodovodnih cevi.

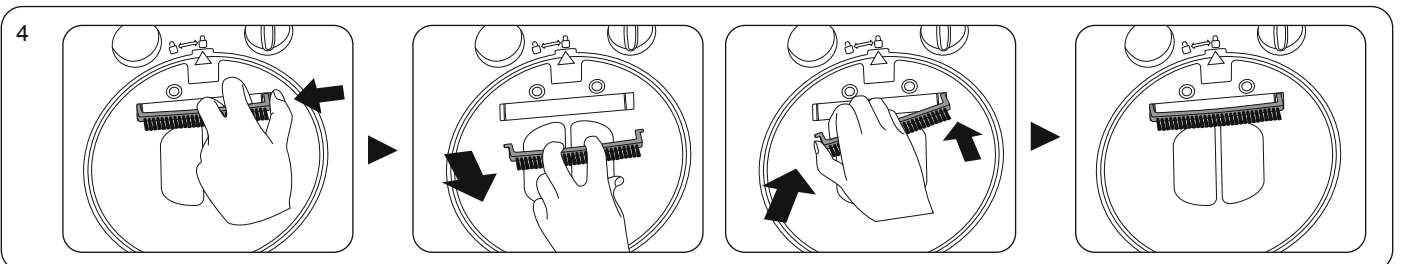
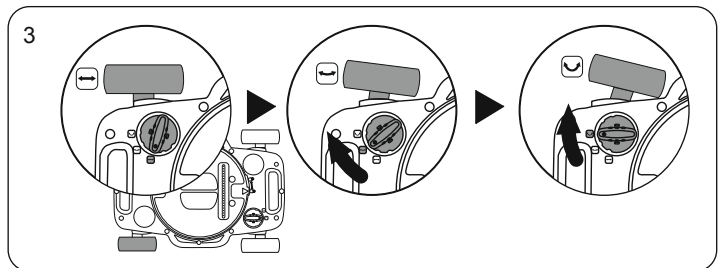
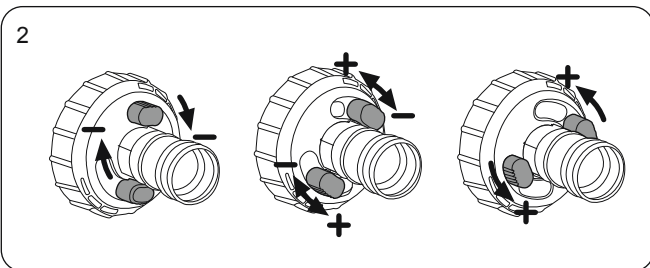
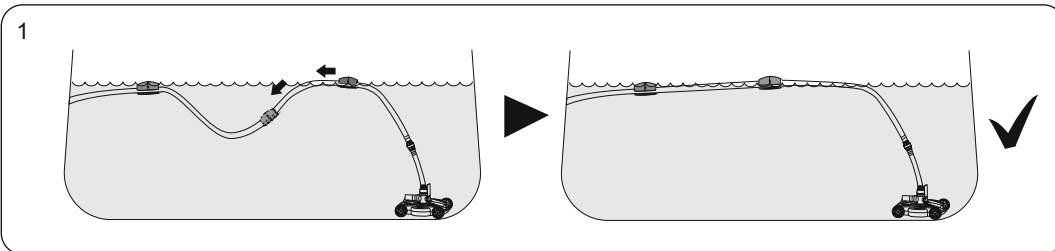

KAKO OČISTITI PROIZVOD

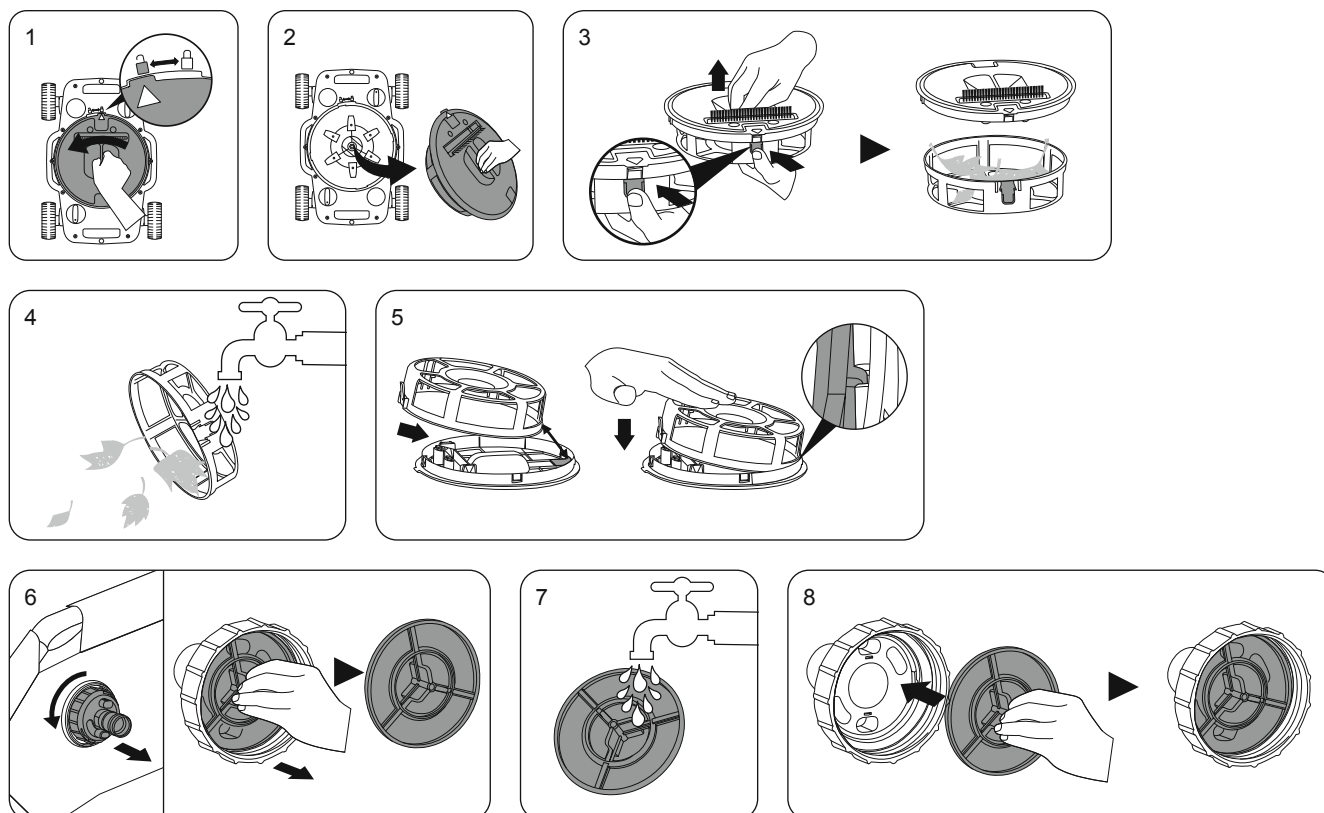

REŠAVANJE PROBLEMA

Problem	Mogući uzrok	Rešenje
Robot ne sakuplja smeće, sporo se kreće ili se uopšte ne kreće.	Odeljenje za smeće je puno	Očistite odeljenje za smeće. Isperite vodom da biste uklonili ostatke.
	Filter sigurnosnog ventila je začepljen	Očistite filter sigurnosnog ventila. Isperite vodom da biste uklonili ostatke.
	Priključak usisne cevi bazena je začepljen	Očistite usisni otvor bazena. Isperite vodom da biste uklonili ostatke.
	Filter uložak ili pesak su previše prljavi	Filter pumpa - Zaustavite pumpu, blokirajte priključke A i B kako biste sprečili izlazak vode iz bazena i očistite filter uložak ili ga zamenite ako je potrebno. Pumpa sa filterom na pesak - Isključite čistač iz bazena, izvršite povratno pranje i ispiranje da očistite pesak.
	Vazduh unutar pumpe	Zaustavite filter pumpu ili pumpu s filterom na pesak, ispraznite vazduh i ponovo pokrenite.
	Robot se spotakne o nabore	Proverite dno bazena. Ako postoje bore, poravnajte bazen da biste ih smanjili. Uverite se da je zaslon za smeće u usisni glavi nije prljav. Očistite zaslon za smeće. Proverite je li filter uložak ili pesak prljavi. Očistite filter uložak ili isperite pesak.
	Točak se zaglavio	Pregledajte točkove i uklonite smeće sa njih.
	Ventil za vodu se nije otvorio	Otvorite ventil za vodu
cevi su se zaplele	Oštećeno odeljenje za smeće ili filter sigurnosnog ventila	Obratite se servisnoj podršci proizvođača
	Crevo nije poravnato	Isključite pumpu, ponovo spojite proizvod u dijagonalnom položaju bazena, crevo za vodu treba da ima oblik slova C, proizvod treba staviti u vodu u smeru creva za vodu.
	Crevo je uronjeno u vodu	Podesite položaj plovk tako da crevo pluta po vodi.
Vozačka staza robota ne može da pokrije čitav bazen	Brzina rada robota je prebrza	Podesite sigurnosni ventil.
	Točkovi nisu u ispravnom položaju	Podesite ugao točka

تحذير التشغيل

تعليمات السلامة المهمة

اقرأ واتبع كافة التعليمات.

تحذير: للحد من خطر الإصابة، لا تسمح للأطفال باستخدام هذا المنتج.

تحذير: يجب أن يقوم الكبار فقط بتجميع وتفكيك هذا المنتج.

تحذير: لا تزل أو تسد فتحة الطفو أثناء تشغيل مضخة المرشح/مرشح الرمل.

تحذير: أبعد يديك وشعرك بعيداً عن مكثفة حمام السباحة أثناء تشغيل مضخة المرشح/مرشح الرمل.

تحذير: لا تستخدم مضخة المرشح/مرشح الرمل أثناء وجود أشخاص في حمام السباحة.

تحذير: تأكد أن مضخة المرشح/مرشح الرمل مفصول عن التيار قبل الشروع في إجراء أي صيانة، خطر التعرض لإصابة شديدة أو الموت.

ملحوظة: أزل المنتج من حمام السباحة قبل وضع الغطاء على حمام السباحة.

ملحوظة: الرسومات لغرض التوضيح فقط. وقد لا تعبر عن المنتج الفعلي. وليست مرسومة بمقياس رسم.

قائمة الأجزاء

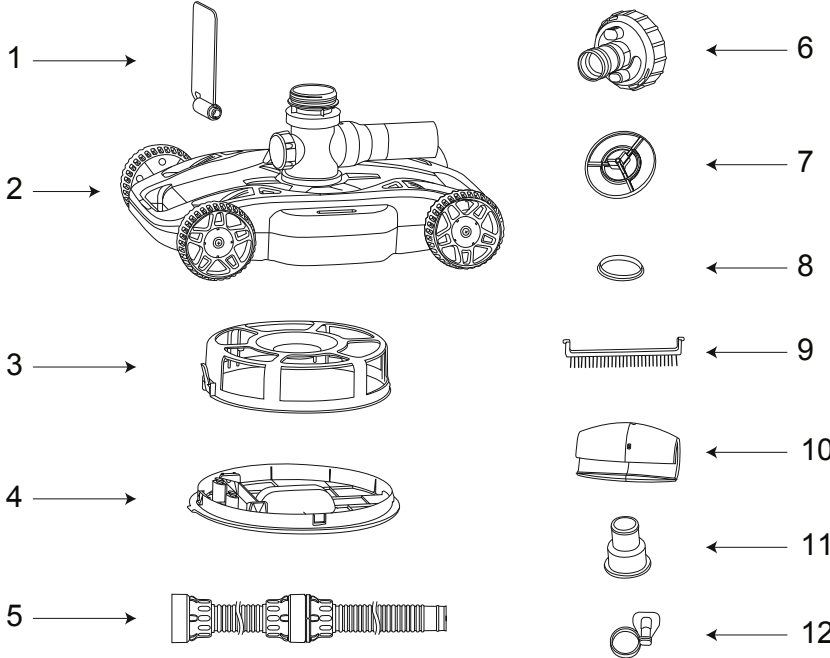

الكمية	الاسم	البنء
1	القلاب	1
1	الجزء الرئيسي	2
1	حجيرة الشوائب	3
1	الغطاء السفلي	4
1	الخرطوم	5
1	صمام تنفيس الضغط	6
1	مرشح صمام تنفيس الضغط	7
1	مانع التسرب	8
1	الفرشاة	9
2	العوامة	10
1	محول الخرطوم	11
1	مشبك الخرطوم	12

المضخة قابلة للتطبيق: مضخة فلتر 1,500 - 3,200 جالون/ساعة أو فلتر رمل المسبح القابل للاستخدام: 22 بوصة (6.7 متر) وتحت المسبح المثبت فوق الأرض

التمثيب

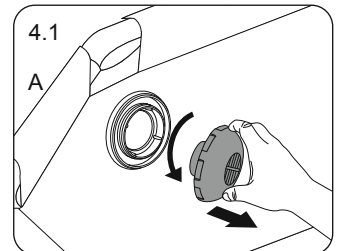
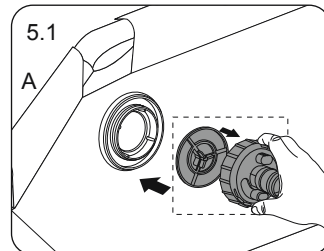
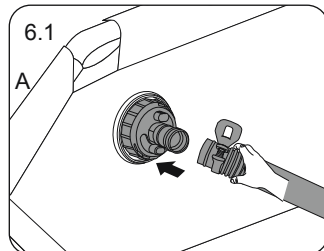
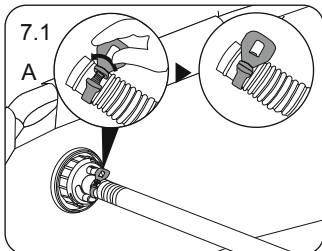
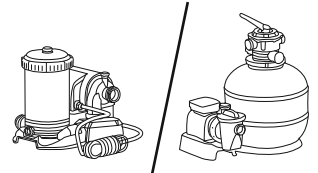
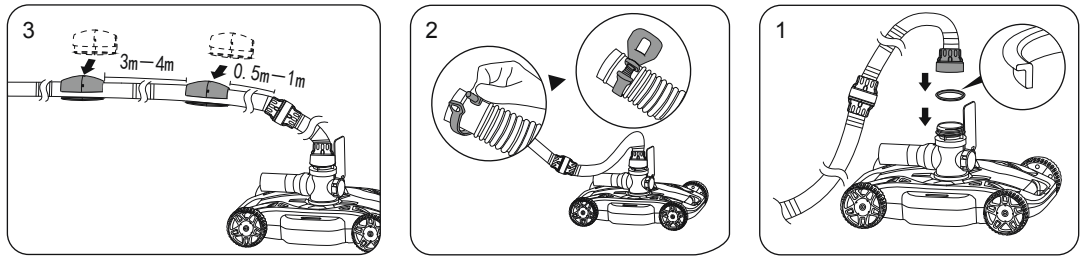

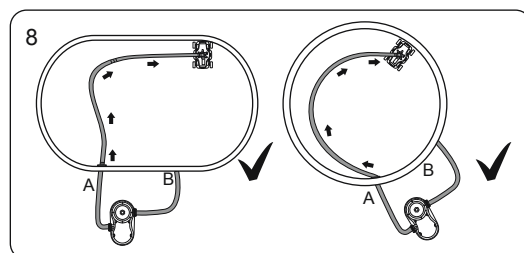
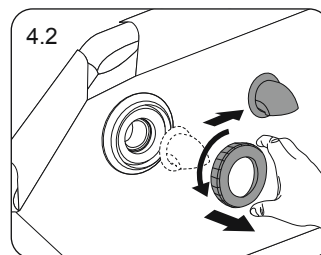
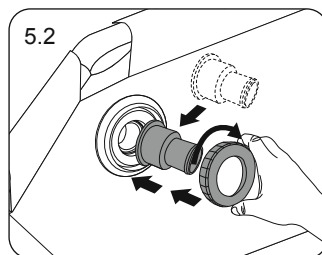
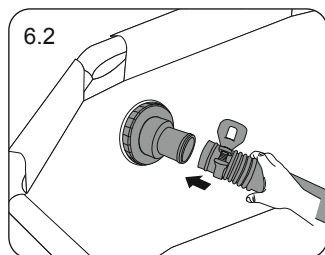
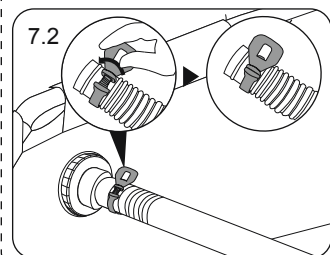
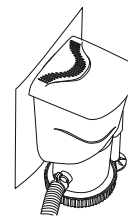

كيفية استخدام المنتج

إذا حدثت الحالات التالية أثناء التشغيل، يرجى العمل كما هو موضح للحفاظ على الروبوت في أفضل حالة عمل.

1. أثناء التشغيل، إذا غرق الخرطوم تحت سطح الماء، يرجى ضبط موضع العوامة.
2. عند التكيف مع مضخة عالية التدفق، في حالة حدوث الحالات التالية، يرجى الرجوع إلى مخطط التشغيل، وضبط مقبض صمام تخفيف الضغط لتقليل سرعة تشغيل المكثفة بشكل مناسب:
 - 2.1 بعد فرد الخرطوم، حدث تشابك خطير في الخرطوم في عملية مستمرة على المدى الطويل؛
 - 2.2 يعمل الروبوت بسرعة كبيرة، أو تنقلب العجلات أو لا تتحرك العجلات على طول قاع المسبح.
3. عندما يعمل الروبوت لفترة طويلة، إذا كان المسار لا يغطي معظم مساحة المسبح، أو إذا تم تكرار المسار. يرجى ضبط مقبض زاوية العجلة بشكل مناسب.
4. عند التكيف مع مضخة فلتر 1500 جالون، يرجى إزالة الفرشاة.

ملاحظة: من الطبيعي أن يقوم الروبوت بتسريب المياه في مفاصل أنابيب المياه أثناء عملية إمدادات المياه.

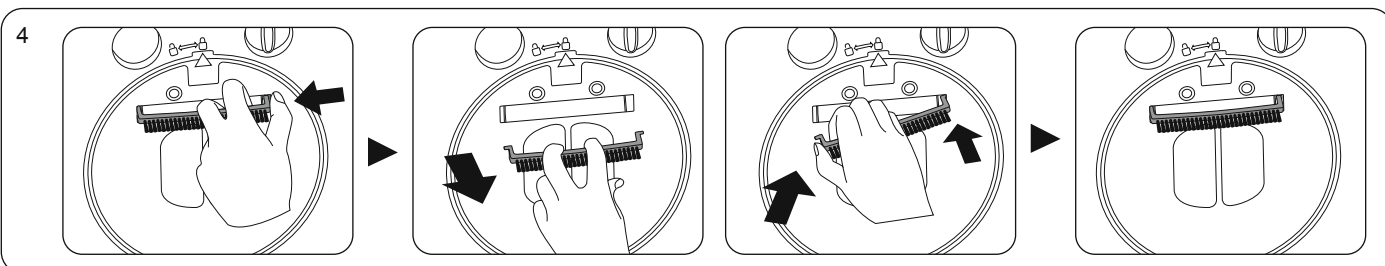
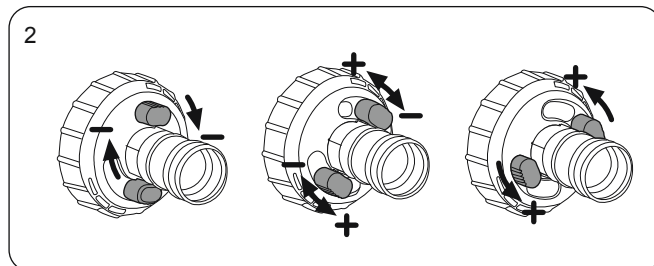
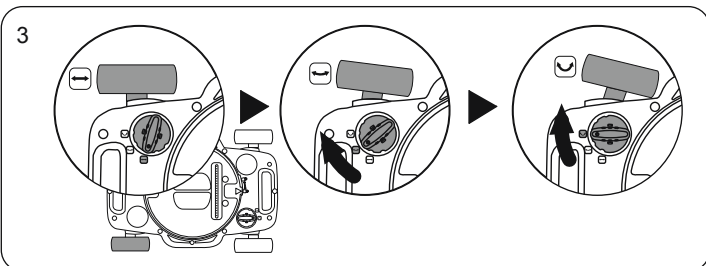
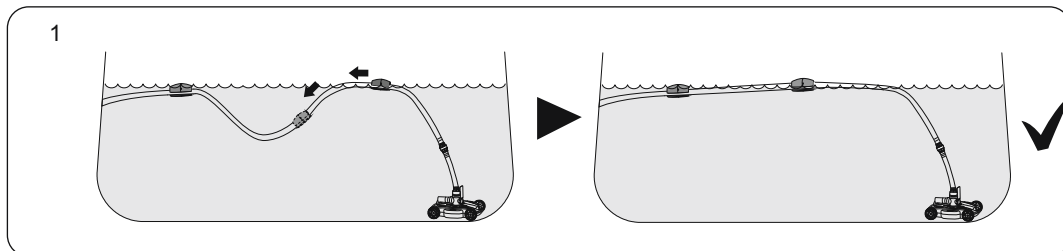

كيفية تنظيف المنتج

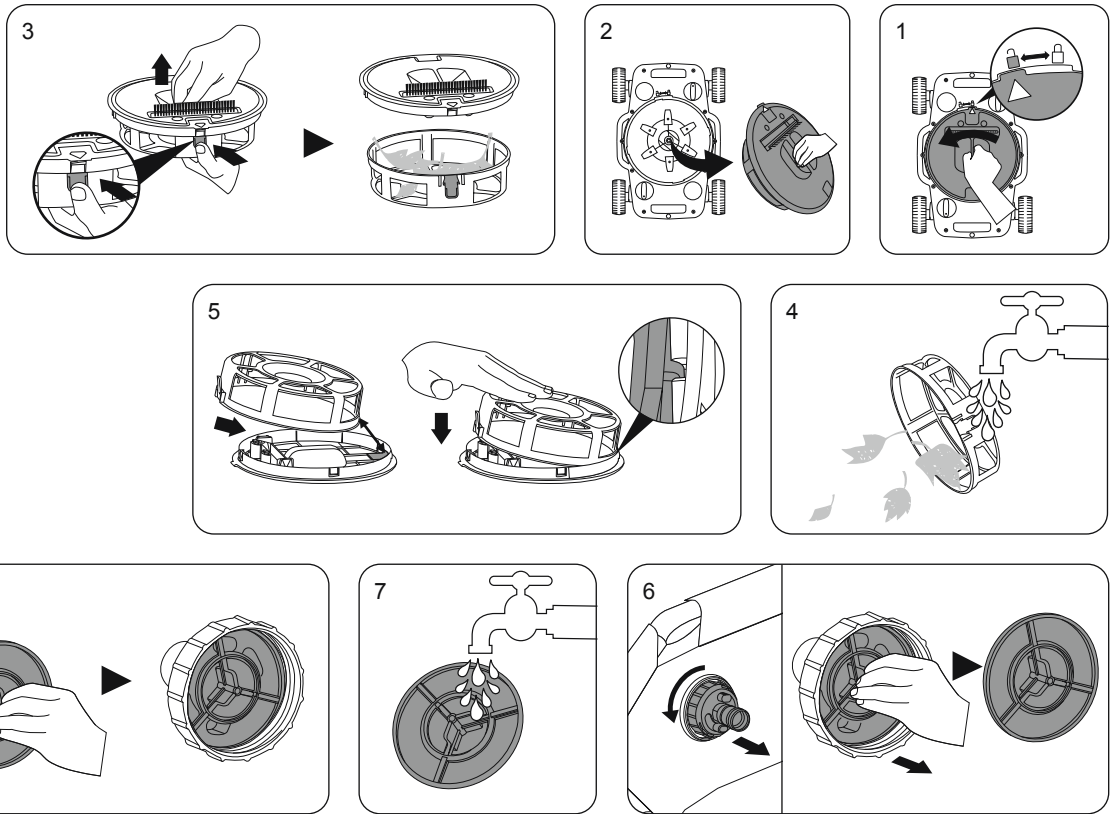

استكشاف الأخطاء وإصلاحها

المشكلة	السبب المحتمل	الحل
الروبوت لا يلتقط الحطام، يتحرك ببطء أو لا يتحرك على الإطلاق.	حجيرة الحطام ممتلئة	نظف حجيرة الشوائب. اشطف بالماء لإزالة الحطام.
	يتم سد مرشح صمام تنفيس الضغط	قم بتنظيف فلتر صمام تخفيف الضغط. اشطف بالماء لإزالة الحطام.
	تركيب شفتي المسبب مسدود	نظف تركيب شفتي المسبب. اشطف بالماء لإزالة الحطام.
	خرطوشة المرشح أو الرمل متسخة للغاية	مضخة الترشيح - أوقف المضخة، وسد الموصل A و B لتجنب تدفق المياه من المسبب، ونظف خرطوشة المرشح أو استبدلها إذا لزم الأمر. مضخة ترشيح الرمل - افصل المنظف عن حوض السباحة، وقم بغسيل العكسي والشطف لتنظيف الرمل. أوقف مضخة الفلتر أو فلتر الرمل، وقم بتطهير الهواء وإبدأ من جديد.
	هواء داخل المضخة	تفقد قاع المسبب. إذا كانت هناك تجاعيد، قم بتسوية المسبب لتقليلها. تحقق لمعرفة ما إذا كان غشاء الشوائب داخل الرأس متسخاً. نظف غشاء الشوائب. تحقق لمعرفة ما إذا كانت خرطوشة المرشح أو رمل المرشح متسخان. قم بتنظيف خرطوشة المرشح أو قم بغسل الرمل.
	الروبوت عالق على التجاعيد	افحص العجلة وأزل الشوائب من عليها.
	العجلة محشورة	افتح صمام الماء
	صمام الماء لم يفتح	يجب الرجوع إلى المتجر للحصول على المساعدة
الخرطوم غير مفرودة	شوائب تالفة مقصورة أو مرشح صمام تنفيس الضغط	أوقف تشغيل المضخة، وأعد توصيل المنتج في الوضع القطري للمسبب، يجب أن يكون خرطوم المياه على شكل C، ويجب وضع المنتج في الماء باتجاه خرطوم المياه.
	الخرطوم غير مفرودة	اضبط موضع العوامة لجعل الخرطوم يطفو على الماء.
	يفرق الخرطوم في الماء	تنظيم صمام تخفيف الضغط
الخرطوم متشابكة	سرعة تشغيل الروبوت سريعة جداً	اضبط زاوية قيادة العجلة
	العجلات ليست في الموضع الصحيح	
مسار قيادة الروبوت لا يمكنه تغطية حمام سباحة كاملاً		



©2021 Bestway Inflatables & Material Corp.

All rights reserved/Tous droits réservés/Todos los derechos reservados/Alle Rechte vorbehalten/Tutti i diritti riservati

Trademarks used in some countries under license from/

Marques utilisées dans certains pays sous la licence de/

Marcas comerciales utilizadas en algunos países bajo la licencia de/

Die Warenzeichen werden in einigen Ländern verwendet unter Lizenz der/

Marchi utilizzati in alcuni paesi concessi in licenza a

Bestway Inflatables & Material Corp., Shanghai, China

Manufactured, distributed and represented in the European Union by/

Fabriqués, distribués et représentés dans l'Union Européenne par/Fabricado, distribuido y representado en la Unión Europea por/

Hergestellt, vertrieben und in der Europäischen Union vertreten von/Prodotto, distribuito e rappresentato nell'Unione Europea da

Bestway (Europe) S.r.l., Via Resistenza, 5, 20098 San Giuliano Milanese (Milano), Italy

Distributed in Latin America by/Distribué en Amérique latine par/Distribuido en Latinoamérica por/Distribuído na América Latina por

Bestway Central & South America Ltda, Salar Ascotan 1282, Parque Enea, Pudahuel, Santiago, Chile

Distributed in Australia & New Zealand by **Bestway Australia Pty Ltd, Unit 2/98-104 Carnarvon St Silverwater, NSW 2128, Australia**

Tel: Australia: (+61) 29 0371 388; New Zealand: 0800 142 101

Distributed in United Kingdom by **Bestway Corp UK Ltd, 8 Wentworth Road, Heathfield Industrial Estate, Newton Abbot, Devon, TQ12 6TL**

Exported by/Exporté par/Exportado por/Exportiert von/Esportato da

Bestway (Hong Kong) International Ltd./Bestway Enterprise Company Limited

Suite 713, 7/Floor, East Wing, Tsim Sha Tsui Centre, 66 Mody Road, Kowloon, Hong Kong

Tel: +86 21 69135588 (For U.S. and Canada)

www.bestwaycorp.com