

Bestway®

Få hjælp på www.bestwaycorp.com/support



**VI TILRÅDER, AT PRODUKTET
IKKE SENDES TIL BUTIKKEN
SPØRSMÅL? PROBLEMER?
MANGLENDE DELE?**

Ofte besvarede spørgsmål, videoer
eller reservedele kan rekvireres på
bestwaycorp.com/support



bestwaycorp.com/support



BRUGERMANUAL

bestwaycorp.com/support

Besøg os på Bestways YouTube-kanal 

STEEL PRO™

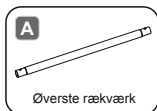

MÅL	VAREN.R.	RESERVEDELSKODE	ANTAL
2.74 m x 66 cm (9' x 26")	5612F	P04398	9
3.05 m x 66 cm (10' x 26")	56985	P04398	10
3.05 m x 76 cm (10' x 30")	56677 / 56678 / 56679	P04398	10
3.66 m x 76 cm (12' x 30")	56681 / 56680 / 56706	P04398	12
3.96 m x 84 cm (13' x 33")	5612D / 5612E	P04398	13

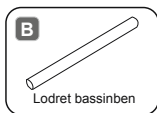

MÅL	VAREN.R.	RESERVEDELSKODE	ANTAL
2.74 m x 66 cm (9' x 26")	5612F	P04503	9
3.05 m x 66 cm (10' x 26")	56985	P04503	10
3.05 m x 76 cm (10' x 30")	56677 / 56678 / 56679	P04399	10
3.66 m x 76 cm (12' x 30")	56681 / 56680 / 56706	P04399	12
3.96 m x 84 cm (13' x 33")	5612D / 5612E	P05132	13

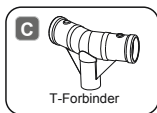

MÅL	VAREN.R.	RESERVEDELSKODE	ANTAL
2.74 m x 66 cm (9' x 26")	5612F	P04400	9
3.05 m x 66 cm (10' x 26")	56985	P04400	10
3.05 m x 76 cm (10' x 30")	56677 / 56678 / 56679	P04400	10
3.66 m x 76 cm (12' x 30")	56681 / 56680 / 56706	P04401	12
3.96 m x 84 cm (13' x 33")	5612D / 5612E	P04401	13

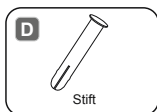

MÅL	VAREN.R.	RESERVEDELSKODE	ANTAL
2.74 m x 66 cm (9' x 26")	5612F	P61020ASS16	20
3.05 m x 66 cm (10' x 26")	56985	P61020ASS16	22
3.05 m x 76 cm (10' x 30")	56677 / 56678 / 56679	P61020ASS16	22
3.66 m x 76 cm (12' x 30")	56681 / 56680 / 56706	P61020ASS16	26
3.96 m x 84 cm (13' x 33")	5612D / 5612E	P61020ASS16	28

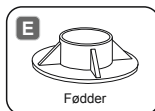

MÅL	VAREN.R.	RESERVEDELSKODE	ANTAL
2.74 m x 66 cm (9' x 26")	5612F	P61010ASS16	9
3.05 m x 66 cm (10' x 26")	56985	P61010ASS16	10
3.05 m x 76 cm (10' x 30")	56677 / 56678 / 56679	P61010ASS16	10
3.66 m x 76 cm (12' x 30")	56681 / 56680 / 56706	P61010ASS16	12
3.96 m x 84 cm (13' x 33")	5612D / 5612E	P61010ASS16	13



MÅL	VAREN.R.	RESERVEDELSKODE	ANTAL
2.74 m x 66 cm (9' x 26")	5612F	P04429	20
3.05 m x 66 cm (10' x 26")	56985	P04429	22
3.05 m x 76 cm (10' x 30")	56677 / 56678 / 56679	P04429	22
3.66 m x 76 cm (12' x 30")	56681 / 56680 / 56706	P04429	26
3.96 m x 84 cm (13' x 33")	5612D / 5612E	P04429	28

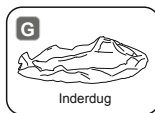

MÅL	VAREN.R.	RESERVEDELSKODE	ANTAL
2.74 m x 66 cm (9' x 26")	5612F	P05474	1
3.05 m x 66 cm (10' x 26")	56985	P04504	1
3.05 m x 76 cm (10' x 30")	56677 / 56678 / 56679	P04453	1
3.66 m x 76 cm (12' x 30")	56681 / 56680 / 56706	P04457	1
3.96 m x 84 cm (13' x 33")	5612D / 5612E	P05476	1

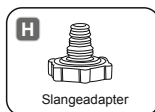

MÅL	VAREN.R.	RESERVEDELSKODE	ANTAL
2.74 m x 66 cm (9' x 26")	5612F	P6H1419ASS16	1
3.05 m x 66 cm (10' x 26")	56985	P6H1419ASS16	1
3.05 m x 76 cm (10' x 30")	56677 / 56678 / 56679	P6H1419ASS16	1
3.66 m x 76 cm (12' x 30")	56681 / 56680 / 56706	P6H1419ASS16	1
3.96 m x 84 cm (13' x 33")	5612D / 5612E	P6H1419ASS16	1

STEEL PRO MAX™

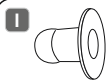

Prop

MÅL	VAREN.R.	RESERVEDELSKODE	ANTAL
2.74 m x 66 cm (9' x 26")	5612F	P6C1418ASS19	2
3.05 m x 66 cm (10' x 26")	56985	P6C1418ASS19	2
3.05 m x 76 cm (10' x 30")	56677 / 56678 / 56679	P6C1418ASS19	2
3.66 m x 76 cm (12' x 30")	56681 / 56680 / 56706	P6C1418ASS19	2
3.96 m x 84 cm (13' x 33")	5612D / 5612E	P6C1418ASS19	2



Aftæmningsventilhætte

MÅL	VAREN.R.	RESERVEDELSKODE	ANTAL
2.74 m x 66 cm (9' x 26")	5612F	P6H1158ASS16	1
3.05 m x 66 cm (10' x 26")	56985	P6H1158ASS16	1
3.05 m x 76 cm (10' x 30")	56677 / 56678 / 56679	P6H1158ASS16	1
3.66 m x 76 cm (12' x 30")	56681 / 56680 / 56706	P6H1158ASS16	1
3.96 m x 84 cm (13' x 33")	5612D / 5612E	P6H1158ASS16	1



Øverste rækværk

MÅL	VAREN.R.	RESERVEDELSKODE	ANTAL
3.05 m x 76 cm (10' x 30")	56406 / 56407 / 56408	P04740	10
3.66 m x 76 cm (12' x 30")	56416 / 56417	P04740	12
3.66 m x 1.00 m (12' x 39.5")	56260 / 56418 / 56419	P04402	12
3.66 m x 1.00 m (12' x 39.5")	56709 / 56731	P04408	12
3.66 m x 1.00 m (12' x 39.5")	5614W / 5614X	P04402	12
3.66 m x 1.22 m (12' x 48")	56420 / 56421	P04402	12
4.27 m x 84 cm (14' x 33")	56595 / 56597	P05441	14
4.27 m x 1.07 m (14' x 42")	56949 / 56950	P05441	14
4.27 m x 1.07 m (14' x 42")	5614Y / 5614Z	P05441	14
4.27 m x 1.22 m (14' x 48")	5612X / 5612Y	P05441	14
4.57 m x 1.07 m (15' x 42")	56488 / 56686	P05441	15
4.57 m x 1.22 m (15' x 48")	56438 / 56439	P05441	15
4.88 m x 1.22 m (16' x 48")	5612Z / 5613A	P05446	16
5.49 m x 1.22 m (18' x 48")	56462 / 56463	P05446	18

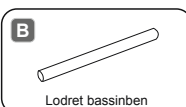

Lodret bassinben

MÅL	VAREN.R.	RESERVEDELSKODE	ANTAL
3.05 m x 76 cm (10' x 30")	56406 / 56407 / 56408	P04403	10
3.66 m x 76 cm (12' x 30")	56416 / 56417	P04403	12
3.66 m x 1.00 m (12' x 39.5")	56260 / 56418 / 56419	P04406	12
3.66 m x 1.00 m (12' x 39.5")	56709 / 56731	P04409	12
3.66 m x 1.00 m (12' x 39.5")	5614W / 5614X	P04406	12
3.66 m x 1.22 m (12' x 48")	56420 / 56421	P04407	12
4.27 m x 84 cm (14' x 33")	56595 / 56597	P05442	14
4.27 m x 1.07 m (14' x 42")	56949 / 56950	P05443	14
4.27 m x 1.07 m (14' x 42")	5614Y / 5614Z	P05443	14
4.27 m x 1.22 m (14' x 48")	5612X / 5612Y	P05444	14
4.57 m x 1.07 m (15' x 42")	56488 / 56686	P05443	15
4.57 m x 1.22 m (15' x 48")	56438 / 56439	P05444	15
4.88 m x 1.22 m (16' x 48")	5612Z / 5613A	P05447	16
5.49 m x 1.22 m (18' x 48")	56462 / 56463	P05447	18

C



T-Forbinder

MÅL	VARENR.	RESERVEDELSKODE	ANTAL
3.05 m x 76 cm (10' x 30")	56406 / 56407 / 56408	P04404	10
3.66 m x 76 cm (12' x 30")	56416 / 56417	P04741	12
3.66 m x 1.00 m (12' x 39.5")	56260 / 56418 / 56419	P04405	12
3.66 m x 1.00 m (12' x 39.5")	56709 / 56731	P04410	12
3.66 m x 1.00 m (12' x 39.5")	5614W / 5614X	P04405	12
3.66 m x 1.22 m (12' x 48")	56420 / 56421	P04405	12
4.27 m x 84 cm (14' x 33")	56595 / 56597	P05445	14
4.27 m x 1.07 m (14' x 42")	56949 / 56950	P05445	14
4.27 m x 1.07 m (14' x 42")	5614Y / 5614Z	P05445	14
4.27 m x 1.22 m (14' x 48")	5612X / 5612Y	P05445	14
4.57 m x 1.07 m (15' x 42")	56488 / 56686	P05445	15
4.57 m x 1.22 m (15' x 48")	56438 / 56439	P05445	15
4.88 m x 1.22 m (16' x 48")	5612Z / 5613A	P05448	16
5.49 m x 1.22 m (18' x 48")	56462 / 56463	P05448	18

E



Fødder

MÅL	VARENR.	RESERVEDELSKODE	ANTAL
3.05 m x 76 cm (10' x 30")	56406 / 56407 / 56408	P61785ASS18	10
3.66 m x 76 cm (12' x 30")	56416 / 56417	P61785ASS18	12
3.66 m x 1.00 m (12' x 39.5")	56260 / 56418 / 56419	P61785ASS18	12
3.66 m x 1.00 m (12' x 39.5")	56709 / 56731	P61785ASS18	12
3.66 m x 1.00 m (12' x 39.5")	5614W / 5614X	P61785ASS18	12
3.66 m x 1.22 m (12' x 48")	56420 / 56421	P61785ASS18	12
4.27 m x 84 cm (14' x 33")	56595 / 56597	P61797ASS18	14
4.27 m x 1.07 m (14' x 42")	56949 / 56950	P61797ASS18	14
4.27 m x 1.07 m (14' x 42")	5614Y / 5614Z	P61797ASS18	14
4.27 m x 1.22 m (14' x 48")	5612X / 5612Y	P61797ASS18	14
4.57 m x 1.07 m (15' x 42")	56488 / 56686	P61797ASS18	15
4.57 m x 1.22 m (15' x 48")	56438 / 56439	P61797ASS18	15
4.88 m x 1.22 m (16' x 48")	5612Z / 5613A	P61802ASS18	16
5.49 m x 1.22 m (18' x 48")	56462 / 56463	P61802ASS18	18

D



Stift

MÅL	VARENR.	RESERVEDELSKODE	ANTAL
3.05 m x 76 cm (10' x 30")	56406 / 56407 / 56408	P61783ASS18	22
3.66 m x 76 cm (12' x 30")	56416 / 56417	P61783ASS18	26
3.66 m x 1.00 m (12' x 39.5")	56260 / 56418 / 56419	P61783ASS18	26
3.66 m x 1.00 m (12' x 39.5")	56709 / 56731	P61783ASS18	26
3.66 m x 1.00 m (12' x 39.5")	5614W / 5614X	P61783ASS18	26
3.66 m x 1.22 m (12' x 48")	56420 / 56421	P61783ASS18	26
4.27 m x 84 cm (14' x 33")	56595 / 56597	P61796ASS18	30
4.27 m x 1.07 m (14' x 42")	56949 / 56950	P61796ASS18	30
4.27 m x 1.07 m (14' x 42")	5614Y / 5614Z	P61796ASS18	30
4.27 m x 1.22 m (14' x 48")	5612X / 5612Y	P61796ASS18	30
4.57 m x 1.07 m (15' x 42")	56488 / 56686	P61796ASS18	32
4.57 m x 1.22 m (15' x 48")	56438 / 56439	P61796ASS18	32
4.88 m x 1.22 m (16' x 48")	5612Z / 5613A	P61754ASS18	34
5.49 m x 1.22 m (18' x 48")	56462 / 56463	P61754ASS18	38

F



Stiftpakning

MÅL	VARENR.	RESERVEDELSKODE	ANTAL
3.05 m x 76 cm (10' x 30")	56406 / 56407 / 56408	P61755ASS18	22
3.66 m x 76 cm (12' x 30")	56416 / 56417	P61755ASS18	26
3.66 m x 1.00 m (12' x 39.5")	56260 / 56418 / 56419	P61755ASS18	26
3.66 m x 1.00 m (12' x 39.5")	56709 / 56731	P61755ASS18	26
3.66 m x 1.00 m (12' x 39.5")	5614W / 5614X	P61755ASS18	26
3.66 m x 1.22 m (12' x 48")	56420 / 56421	P61755ASS18	26
4.27 m x 84 cm (14' x 33")	56595 / 56597	P61755ASS18	30
4.27 m x 1.07 m (14' x 42")	56949 / 56950	P61755ASS18	30
4.27 m x 1.07 m (14' x 42")	5614Y / 5614Z	P61755ASS18	30
4.27 m x 1.22 m (14' x 48")	5612X / 5612Y	P61755ASS18	30
4.57 m x 1.07 m (15' x 42")	56488 / 56686	P61755ASS18	32
4.57 m x 1.22 m (15' x 48")	56438 / 56439	P61755ASS18	32
4.88 m x 1.22 m (16' x 48")	5612Z / 5613A	P61755ASS18	34
5.49 m x 1.22 m (18' x 48")	56462 / 56463	P61755ASS18	38

G

Inderdug

MÅL	VARENR.	RESERVEDELSKODE	ANTAL
3.05 m x 76 cm (10' x 30")	56406 / 56407 / 56408	P05298	1
3.66 m x 76 cm (12' x 30")	56416 / 56417	P05300	1
3.66 m x 1.00 m (12' x 39.5")	56260 / 56418 / 56419	P05302	1
3.66 m x 1.00 m (12' x 39.5")	56709 / 56731	P05663	1
3.66 m x 1.00 m (12' x 39.5")	5614W / 5614X	P05454	1
3.66 m x 1.22 m (12' x 48")	56420 / 56421	P05304	1
4.27 m x 84 cm (14' x 33")	56595 / 56597	P05458	1
4.27 m x 1.07 m (14' x 42")	56949 / 56950	P05460	1
4.27 m x 1.07 m (14' x 42")	5614Y / 5614Z	P05456	1
4.27 m x 1.22 m (14' x 48")	5612X / 5612Y	P05462	1
4.57 m x 1.07 m (15' x 42")	56488 / 56686	P05464	1
4.57 m x 1.22 m (15' x 48")	56438 / 56439	P05466	1
4.88 m x 1.22 m (16' x 48")	5612Z / 5613A	P05468	1
5.49 m x 1.22 m (18' x 48")	56462 / 56463	P05470	1

I

Prop

MÅL	VARENR.	RESERVEDELSKODE	ANTAL
3.05 m x 76 cm (10' x 30")	56406 / 56407 / 56408	P6C1418ASS19	2
3.66 m x 76 cm (12' x 30")	56416 / 56417	P6C1418ASS19	2
3.66 m x 1.00 m (12' x 39.5")	56260 / 56418 / 56419	P6C1418ASS19	2
3.66 m x 1.00 m (12' x 39.5")	56709 / 56731	P6C1418ASS19	2
3.66 m x 1.00 m (12' x 39.5")	5614W / 5614X	P6C1418ASS19	2
3.66 m x 1.22 m (12' x 48")	56420 / 56421	P6C1418ASS19	2
4.27 m x 84 cm (14' x 33")	56595 / 56597	P6C1418ASS19	2
4.27 m x 1.07 m (14' x 42")	56949 / 56950	P6C1418ASS19	2
4.27 m x 1.07 m (14' x 42")	5614Y / 5614Z	P6C1418ASS19	2
4.27 m x 1.22 m (14' x 48")	5612X / 5612Y	P6C1418ASS19	2
4.57 m x 1.07 m (15' x 42")	56488 / 56686	P6C1418ASS19	2
4.57 m x 1.22 m (15' x 48")	56438 / 56439	P6C1418ASS19	2
4.88 m x 1.22 m (16' x 48")	5612Z / 5613A	/	0
5.49 m x 1.22 m (18' x 48")	56462 / 56463	/	0

H

Slangeadapter

MÅL	VARENR.	RESERVEDELSKODE	ANTAL
3.05 m x 76 cm (10' x 30")	56406 / 56407 / 56408	P6H1419ASS16	1
3.66 m x 76 cm (12' x 30")	56416 / 56417	P6H1419ASS16	1
3.66 m x 1.00 m (12' x 39.5")	56260 / 56418 / 56419	P6H1419ASS16	1
3.66 m x 1.00 m (12' x 39.5")	56709 / 56731	P6H1419ASS16	1
3.66 m x 1.00 m (12' x 39.5")	5614W / 5614X	P6H1419ASS16	1
3.66 m x 1.22 m (12' x 48")	56420 / 56421	P6H1419ASS16	1
4.27 m x 84 cm (14' x 33")	56595 / 56597	P6H1419ASS16	1
4.27 m x 1.07 m (14' x 42")	56949 / 56950	P6H1419ASS16	1
4.27 m x 1.07 m (14' x 42")	5614Y / 5614Z	P6H1419ASS16	1
4.27 m x 1.22 m (14' x 48")	5612X / 5612Y	P6H1419ASS16	1
4.57 m x 1.07 m (15' x 42")	56488 / 56686	P6H1419ASS16	1
4.57 m x 1.22 m (15' x 48")	56438 / 56439	P6H1419ASS16	1
4.88 m x 1.22 m (16' x 48")	5612Z / 5613A	P6H1419ASS16	1
5.49 m x 1.22 m (18' x 48")	56462 / 56463	P6H1419ASS16	1

J

Aftørningsventilhætte

MÅL	VARENR.	RESERVEDELSKODE	ANTAL
3.05 m x 76 cm (10' x 30")	56406 / 56407 / 56408	P6H1158ASS16	1
3.66 m x 76 cm (12' x 30")	56416 / 56417	P6H1158ASS16	1
3.66 m x 1.00 m (12' x 39.5")	56260 / 56418 / 56419	P6H1158ASS16	1
3.66 m x 1.00 m (12' x 39.5")	56709 / 56731	P6H1158ASS16	1
3.66 m x 1.00 m (12' x 39.5")	5614W / 5614X	P6H1158ASS16	1
3.66 m x 1.22 m (12' x 48")	56420 / 56421	P6H1158ASS16	1
4.27 m x 84 cm (14' x 33")	56595 / 56597	P6H1158ASS16	1
4.27 m x 1.07 m (14' x 42")	56949 / 56950	P6H1158ASS16	1
4.27 m x 1.07 m (14' x 42")	5614Y / 5614Z	P6H1158ASS16	1
4.27 m x 1.22 m (14' x 48")	5612X / 5612Y	P6H1158ASS16	1
4.57 m x 1.07 m (15' x 42")	56488 / 56686	P6H1158ASS16	1
4.57 m x 1.22 m (15' x 48")	56438 / 56439	P6H1158ASS16	1
4.88 m x 1.22 m (16' x 48")	5612Z / 5613A	P6H1158ASS16	1
5.49 m x 1.22 m (18' x 48")	56462 / 56463	P6H1158ASS16	1

K



Reguleringsventil

MÅL	VARENR.	RESERVEDELSKODE	ANTAL
3.05 m x 76 cm (10' x 30")	56406 / 56407 / 56408	/	0
3.66 m x 76 cm (12' x 30")	56416 / 56417	/	0
3.66 m x 1.00 m (12' x 39.5")	56260 / 56418 / 56419	/	0
3.66 m x 1.00 m (12' x 39.5")	56709 / 56731	/	0
3.66 m x 1.00 m (12' x 39.5")	5614W / 5614X	/	0
3.66 m x 1.22 m (12' x 48")	56420 / 56421	/	0
4.27 m x 84 cm (14' x 33")	56595 / 56597	/	0
4.27 m x 1.07 m (14' x 42")	56949 / 56950	/	0
4.27 m x 1.07 m (14' x 42")	5614Y / 5614Z	/	0
4.27 m x 1.22 m (14' x 48")	5612X / 5612Y	/	0
4.57 m x 1.07 m (15' x 42")	56488 / 56686	/	0
4.57 m x 1.22 m (15' x 48")	56438 / 56439	/	0
4.88 m x 1.22 m (16' x 48")	5612Z / 5613A	P6(H2)510ASS18	2
5.49 m x 1.22 m (18' x 48")	56462 / 56463	P6(H2)510ASS18	2

M



Afgangssi til bassin

MÅL	VARENR.	RESERVEDELSKODE	ANTAL
3.05 m x 76 cm (10' x 30")	56406 / 56407 / 56408	/	0
3.66 m x 76 cm (12' x 30")	56416 / 56417	/	0
3.66 m x 1.00 m (12' x 39.5")	56260 / 56418 / 56419	/	0
3.66 m x 1.00 m (12' x 39.5")	56709 / 56731	/	0
3.66 m x 1.00 m (12' x 39.5")	5614W / 5614X	/	0
3.66 m x 1.22 m (12' x 48")	56420 / 56421	/	0
4.27 m x 84 cm (14' x 33")	56595 / 56597	/	0
4.27 m x 1.07 m (14' x 42")	56949 / 56950	/	0
4.27 m x 1.07 m (14' x 42")	5614Y / 5614Z	/	0
4.27 m x 1.22 m (14' x 48")	5612X / 5612Y	/	0
4.57 m x 1.07 m (15' x 42")	56488 / 56686	/	0
4.57 m x 1.22 m (15' x 48")	56438 / 56439	/	0
4.88 m x 1.22 m (16' x 48")	5612Z / 5613A	P6(H2)1323ASS18	1
5.49 m x 1.22 m (18' x 48")	56462 / 56463	P6(H2)1323ASS18	1

L



Indløbssti til bassin

MÅL	VARENR.	RESERVEDELSKODE	ANTAL
3.05 m x 76 cm (10' x 30")	56406 / 56407 / 56408	/	0
3.66 m x 76 cm (12' x 30")	56416 / 56417	/	0
3.66 m x 1.00 m (12' x 39.5")	56260 / 56418 / 56419	/	0
3.66 m x 1.00 m (12' x 39.5")	56709 / 56731	/	0
3.66 m x 1.00 m (12' x 39.5")	5614W / 5614X	/	0
3.66 m x 1.22 m (12' x 48")	56420 / 56421	/	0
4.27 m x 84 cm (14' x 33")	56595 / 56597	/	0
4.27 m x 1.07 m (14' x 42")	56949 / 56950	/	0
4.27 m x 1.07 m (14' x 42")	5614Y / 5614Z	/	0
4.27 m x 1.22 m (14' x 48")	5612X / 5612Y	/	0
4.57 m x 1.07 m (15' x 42")	56488 / 56686	/	0
4.57 m x 1.22 m (15' x 48")	56438 / 56439	/	0
4.88 m x 1.22 m (16' x 48")	5612Z / 5613A	P6(H2)1317ASS18	1
5.49 m x 1.22 m (18' x 48")	56462 / 56463	P6(H2)1317ASS18	1

POWER STEEL™

A

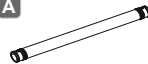

Øverste rækværk

MÅL	VARENR.	RESERVEDELSKODE	ANTAL
4.88 m x 1.22 m (16' x 48")	56725 56726	P04737	16
5.49 m x 1.22 m (18' x 48")	56976 56977	P61775ASS18	18
3.96 m x 1.07 m (13' x 42")	5614U 5614V	P05449	13
4.27 m x 1.22 m (14' x 48")	56993	P05449	14
4.88 m x 1.22 m (16' x 48")	56966	P04739	16
5.49 m x 1.32 m (18' x 52")	56884 56886	P05224	18
6.10 m x 1.32 m (20' x 52")	56881 56883	P05224	20
6.71 m x 1.32 m (22' x 52")	56887 56889	P05224	22

B

Lodret bassinben

MÅL	VARENR.	RESERVEDELSKODE	ANTAL
4.88 m x 1.22 m (16' x 48")	56725 56726	P04736	16
5.49 m x 1.22 m (18' x 48")	56976 56977	P61776ASS18	18
3.96 m x 1.07 m (13' x 42")	5614U 5614V	P05450	13
4.27 m x 1.22 m (14' x 48")	56993	P05451	14
4.88 m x 1.22 m (16' x 48")	56966	P61343ASS16	16
5.49 m x 1.32 m (18' x 52")	56884 56886	P61352ASS16	18
6.10 m x 1.32 m (20' x 52")	56881 56883	P61352ASS16	20
6.71 m x 1.32 m (22' x 52")	56887 56889	P61352ASS16	22

D

Stift

MÅL	VARENR.	RESERVEDELSKODE	ANTAL
4.88 m x 1.22 m (16' x 48")	56725 56726	P61754ASS18	34
5.49 m x 1.22 m (18' x 48")	56976 56977	P61759ASS18	38
3.96 m x 1.07 m (13' x 42")	5614U 5614V	P05493	28
4.27 m x 1.22 m (14' x 48")	56993	P05493	30
4.88 m x 1.22 m (16' x 48")	56966	P61754ASS18	34
5.49 m x 1.32 m (18' x 52")	56884 56886	P61759ASS18	38
6.10 m x 1.32 m (20' x 52")	56881 56883	P61759ASS18	42
6.71 m x 1.32 m (22' x 52")	56887 56889	P61759ASS18	46

C

T-Forbinder

MÅL	VARENR.	RESERVEDELSKODE	ANTAL
4.88 m x 1.22 m (16' x 48")	56725 56726	P04738	16
5.49 m x 1.22 m (18' x 48")	56976 56977	P61777ASS18	18
3.96 m x 1.07 m (13' x 42")	5614U 5614V	P05452	13
4.27 m x 1.22 m (14' x 48")	56993	P05452	14
4.88 m x 1.22 m (16' x 48")	56966	P61757ASS18	16
5.49 m x 1.32 m (18' x 52")	56884 56886	P61761ASS18	18
6.10 m x 1.32 m (20' x 52")	56881 56883	P61763ASS18	20
6.71 m x 1.32 m (22' x 52")	56887 56889	P61763ASS18	22

E

Fødder

MÅL	VARENR.	RESERVEDELSKODE	ANTAL
4.88 m x 1.22 m (16' x 48")	56725 56726	P61756ASS18	16
5.49 m x 1.22 m (18' x 48")	56976 56977	P61760ASS18	18
3.96 m x 1.07 m (13' x 42")	5614U 5614V	P05453	13
4.27 m x 1.22 m (14' x 48")	56993	P05453	14
4.88 m x 1.22 m (16' x 48")	56966	P61756ASS18	16
5.49 m x 1.32 m (18' x 52")	56884 56886	P61760ASS18	18
6.10 m x 1.32 m (20' x 52")	56881 56883	P61760ASS18	20
6.71 m x 1.32 m (22' x 52")	56887 56889	P61760ASS18	22

F



Stiftpakning

MÅL	VARENR.	RESERVEDELSKODE	ANTAL
4.88 m x 1.22 m (16' x 48")	56725 56726	P61755ASS18	34
5.49 m x 1.22 m (18' x 48")	56976 56977	P61755ASS18	38
3.96 m x 1.07 m (13' x 42")	5614U 5614V	P61755ASS18	28
4.27 m x 1.22 m (14' x 48")	56993	P61755ASS18	30
4.88 m x 1.22 m (16' x 48")	56966	P61755ASS18	34
5.49 m x 1.32 m (18' x 52")	56884 56886	P61755ASS18	38
6.10 m x 1.32 m (20' x 52")	56881 56883	P61755ASS18	42
6.71 m x 1.32 m (22' x 52")	56887 56889	P61755ASS18	46

H



Slangeadapter

MÅL	VARENR.	RESERVEDELSKODE	ANTAL
4.88 m x 1.22 m (16' x 48")	56725 56726	P6H1419ASS16	1
5.49 m x 1.22 m (18' x 48")	56976 56977	P6H1419ASS16	1
3.96 m x 1.07 m (13' x 42")	5614U 5614V	P6H1419ASS16	1
4.27 m x 1.22 m (14' x 48")	56993	P6H1419ASS16	1
4.88 m x 1.22 m (16' x 48")	56966	P6H1419ASS16	1
5.49 m x 1.32 m (18' x 52")	56884 56886	P6H1419ASS16	1
6.10 m x 1.32 m (20' x 52")	56881 56883	P6H1419ASS16	1
6.71 m x 1.32 m (22' x 52")	56887 56889	P6H1419ASS16	1

G



Inderdug

MÅL	VARENR.	RESERVEDELSKODE	ANTAL
4.88 m x 1.22 m (16' x 48")	56725 56726	P04742	1
5.49 m x 1.22 m (18' x 48")	56976 56977	P04424	1
3.96 m x 1.07 m (13' x 42")	5614U 5614V	P05478	1
4.27 m x 1.22 m (14' x 48")	56993	P05480	1
4.88 m x 1.22 m (16' x 48")	56966	P04748	1
5.49 m x 1.32 m (18' x 52")	56884 56886	P04418	1
6.10 m x 1.32 m (20' x 52")	56881 56883	P04420	1
6.71 m x 1.32 m (22' x 52")	56887 56889	P04422	1

I



Prop

MÅL	VARENR.	RESERVEDELSKODE	ANTAL
4.88 m x 1.22 m (16' x 48")	56725 56726	/	0
5.49 m x 1.22 m (18' x 48")	56976 56977	/	0
3.96 m x 1.07 m (13' x 42")	5614U 5614V	P6C1418ASS19	2
4.27 m x 1.22 m (14' x 48")	56993	P6C1418ASS19	2
4.88 m x 1.22 m (16' x 48")	56966	/	0
5.49 m x 1.32 m (18' x 52")	56884 56886	/	0
6.10 m x 1.32 m (20' x 52")	56881 56883	/	0
6.71 m x 1.32 m (22' x 52")	56887 56889	/	0

J

Aftæmningsventilhætte

MÅL	VARENR.	RESERVEDELSKODE	ANTAL
4.88 m x 1.22 m (16' x 48")	56725 56726	P6H1158ASS16	1
5.49 m x 1.22 m (18' x 48")	56976 56977	P6H1158ASS16	1
3.96 m x 1.07 m (13' x 42")	5614U 5614V	P6H1158ASS16	1
4.27 m x 1.22 m (14' x 48")	56993	P6H1158ASS16	1
4.88 m x 1.22 m (16' x 48")	56966	P6H1158ASS16	1
5.49 m x 1.32 m (18' x 52")	56884 56886	P6H1158ASS16	1
6.10 m x 1.32 m (20' x 52")	56881 56883	P6H1158ASS16	1
6.71 m x 1.32 m (22' x 52")	56887 56889	P6H1158ASS16	1

L

Indløbsi til bassin

MÅL	VARENR.	RESERVEDELSKODE	ANTAL
4.88 m x 1.22 m (16' x 48")	56725 56726	P6(H2)1317ASS18	1
5.49 m x 1.22 m (18' x 48")	56976 56977	P6(H2)1317ASS18	1
3.96 m x 1.07 m (13' x 42")	5614U 5614V	/	0
4.27 m x 1.22 m (14' x 48")	56993	/	0
4.88 m x 1.22 m (16' x 48")	56966	P6(H2)1317ASS18	1
5.49 m x 1.32 m (18' x 52")	56884 56886	P6(H2)1317ASS18	1
6.10 m x 1.32 m (20' x 52")	56881 56883	P6(H2)1317ASS18	1
6.71 m x 1.32 m (22' x 52")	56887 56889	P6(H2)1317ASS18	1

K

Reguleringsventil

MÅL	VARENR.	RESERVEDELSKODE	ANTAL
4.88 m x 1.22 m (16' x 48")	56725 56726	P6(H2)510ASS18	2
5.49 m x 1.22 m (18' x 48")	56976 56977	P6(H2)510ASS18	2
3.96 m x 1.07 m (13' x 42")	5614U 5614V	/	0
4.27 m x 1.22 m (14' x 48")	56993	/	0
4.88 m x 1.22 m (16' x 48")	56966	P6(H2)510ASS18	2
5.49 m x 1.32 m (18' x 52")	56884 56886	P6(H2)510ASS18	2
6.10 m x 1.32 m (20' x 52")	56881 56883	P6(H2)510ASS18	2
6.71 m x 1.32 m (22' x 52")	56887 56889	P6(H2)510ASS18	2

M

Afgangssi til bassin

MÅL	VARENR.	RESERVEDELSKODE	ANTAL
4.88 m x 1.22 m (16' x 48")	56725 56726	P6(H2)1323ASS18	1
5.49 m x 1.22 m (18' x 48")	56976 56977	P6(H2)1323ASS18	1
3.96 m x 1.07 m (13' x 42")	5614U 5614V	/	0
4.27 m x 1.22 m (14' x 48")	56993	/	0
4.88 m x 1.22 m (16' x 48")	56966	P6(H2)1323ASS18	1
5.49 m x 1.32 m (18' x 52")	56884 56886	P6(H2)1323ASS18	1
6.10 m x 1.32 m (20' x 52")	56881 56883	P6(H2)1323ASS18	1
6.71 m x 1.32 m (22' x 52")	56887 56889	P6(H2)1323ASS18	1

BEMÆRK: Nogle af delene er i forvejen monteret på bassinet.

Tjekliste til før montering

- Bassinet skal placeres på et helt fladt og vandret underlag. Sæt ikke bassinet op, hvis overfladen er skrå eller hælder.
- Den valgte placering skal kunne holde til den forventede belastning og bære den ensartet i al den tid, bassinet er rejst op til stedet. Desuden skal stedet være fladt og ryddet for alle genstande som sten, kviste og lignende.
- Bassinet skal være på afstand af alle genstande, som børn kan bruge til at kravle op i bassinet.
- Placer bassinet ved et tilstrækkeligt stort afløb, som kan klare et overløb eller en tømning af bassinet. Vi anbefaler at vælge et sted, der er mindst 6 meter væk fra huset.

Forkerte forhold til opsætning af bassinet:

- På ujævnt underlag kan bassinet falde sammen og forårsage alvorlig personskade og/eller beskadige personlig ejendom, og medføre bortfald af garantien og al reklamationsret.
- Sand må ikke anvendes til at danne et jævnt underlag, jorden skal graves ud om nødvendigt.
- Lige under luftledninger eller træer. Sørg for, at stedet ikke indeholder nedgravede forsyningsrør, ledninger eller kabler af nogen art.
- Placer ikke bassinet på underlag i form af indkørsler, træterrasser, platforme, grus eller asfalt. Det valgte sted skal være fast nok til at klare presset fra vandet. Mudder, sand, blødt / løst jord eller asfalt er uegnet.
- Græs eller anden beplantning under produktet vil dø og kan udvikle lugt og slim, så vi tilråder at fjerne alt græs fra det valgte sted.
- Undgå områder med aggressive plante- og ukrudtsarter, der kan vokse gennem bassindugen.

Før installation:

- Bestway kan ikke holdes ansvarlige for skade på bassinet forårsaget af fejlhåndtering eller manglende evne til at følge disse instruktioner.
1. Læg alle dele ud og vær sikker på, at du har de korrekte antal, som de er vist i komponentlisten. Du kan få hjælp i support-afdelingen eller finde de ofte stillede spørgsmål på vores websted, www.bestwaycorp.com.
 2. Spred bassinet ud og sikr, at den rigtige side vender opad, lad den være udsat for direkte sollys i 1 time eller mere, så bassinet er mere fleksibelt, når det sættes op.
 3. Sæt bassinet ved et egnet afløb, der kan klare et overløb eller en tømning af bassinet og sikre, at bassinets indløb A og afløb B er korrekt placeret, så filterpumpen kan kobles til en strømkilde.

BEMÆRK:

- Brug ikke forvæderledninger på pumpen.
- Træk ikke bassinet hen over jorden, da det kan skade det.
- Tjek med den lokale forvaltning vedrørende vedtægter omkring hegn, barrierer, lys og sikkerhedskrav, og sørg for at følge alle love.
- Hvis der er en filterpumpe, se pumpens manual for instruktioner.

Stigen skal passe til bassinets størrelse og må kun bruges til at komme ind og op af bassinet. Det er forbudt at overskride stigns tilladte lastevne. Kontroller jævnligt, om stigen er korrekt samlet.

⚠ ADVARSEL

Læs omhyggeligt alle oplysninger i denne brugervejledning og forstå dem, før du installerer og bruger svømmebassinet. Disse advarsler, vejledninger og retningslinjer for sikkerhed behandler visse almindelige sikkerhedsrisici ved afslapning og leg ved vandet, men de kan ikke dække alle risici og farer i alle tilfælde. Vær altid forsigtig, brug almindelig sund fornuft og god dømmekraft, når du nyder enhver form for aktivitet ved vandet. Behold alle oplysninger til senere brug.

Sikkerhed for ikke-svømmere

- Uafbrudt, aktiv og arvågent opsyn med svage svømmere og ikke-svømmere af en kompetent voksen er påkrævet hele tiden (Husk at børn under fem er dem med den højeste risiko for drukneulykker).
- Udpeg en kompetent voksen til at overvære, hver gang det bliver brugt.
- Svage svømmere eller ikke-svømmere skal bære deres personlige beskyttelsesudstyr, når de bruger tbassinnet.
- Når bassinet ikke er i brug eller ikke er under opsyn, fjernes alt legetøj fra svømmebassinet og dets omgivelser for at undgå at lokke børn til bassinet.

Sikkerhedsinstruktioner

- For at forebygge drukneulykker med børn tilrådes det at sikre adgangen til bassinet med en beskyttelsesanordning. For at forhindre børn i at klatre op over til- og afløbsventilen anbefales det at opsætte en spærring (og sikre alle døre og vinduer, hvor det er relevant) for at forhindre uautoriseret adgang til svømmebassinnet.
- Spærringer, bassindækkener, bassinalarmer eller lignende sikkerhedsanordninger er nyttige hjælpemidler, men de erstatter ikke et konstant opsyn af en kompetent voksen.

Sikkerhedsudstyr

- Det anbefales at holde redningsudstyr (f.eks. en redningskrans) ved bassinet.
- Hav en telefon, der fungerer, og en liste med nødtelefonnumre ved bassinet.

Sikker brug af bassinet

- Prøv at opfordre alle brugere, især børn, til at lære at svømme.
- Lær grundlæggende livreddende førstehjælp (kunstigt åndedræt, hjertemassage) og opfrisk denne viden med jævne mellemrum. Dette kan gøre en livreddende forskel i tilfælde af en ulykke.
- Instruer alle brugere af bassinet, også børnene, i hvad de skal gøre i et ulykkestilfælde.
- Spring ikke ud på lavt vand. Dette kan medføre alvorlige skader og livsfare.
- Brug ikke svømmebassinnet under indtagelse af alkohol eller medicin, der kan nedsætte din evne til sikker brug af bassinet.
- Når der anvendes bassindækkener, skal de fjernes helt fra vandet, før der gives adgang til bassinet.
- Beskyt brugerne af bassinet mod vandbetingede sygdomme ved at holde bassin vandet under behandling og ved at praktisere en god hygiejne. Se retningslinjerne for vandbehandling i brugervejledningen.
- Opbevar kemikalier (f.eks. til vandbehandling, rengøring eller desinfektion) uden for børns rækkevidde.
- Brug skiltning som anvist i det følgende. Skiltningerne skal opsættes på et højefaldende sted inden for 2 meter fra bassinet.



Hold altid børn under opsyn, når de er i nærheden af bassinet. Ingen dykning.

- Åftagelige stiger skal placeres på et vandret underlag.
- Uanset de anvendte materialer, der er anvendt til svømmebassinnet, skal de tilgængelige overflader kontrolleres regelmæssigt for at undgå personskader.
- Efterse regelmæssigt bolte og skruer, fjern splinter eller alle skarpe kanter for at undgå skader.

FORSIGTIG: Efterlad ikke det tomte bassin udenfor. Det tomte bassin kan blive deformeret og/eller blive blæst væk af vinden.

- Hvis der er en filterpumpe, henvises til vejledningerne i pumpens brugsanvisning.
- ADVARSEL!** Pumpen kan ikke anvendes, når der er mennesker i bassinet!

- Hvis der er en filterpumpe, henvises til vejledningerne i pumpens brugsanvisning.

ADVARSEL! Brugen af et bassin medfører, at man skal overholde sikkerhedsanvisningerne i vejledningen til betjening og vedligehold. For at forhindre drukneulykker eller andre alvorlige skader, skal man være særligt opmærksom på risikoen for

utilsigtet adgang til svømmebassinet for børn under 5 år ved at afspærre adgangen til det og under badning holde dem under konstant opsyn af en voksen.

Læs dette omhyggeligt, og opbevar det til fremtidig brug.

Installationen tager normal cirka 20-30 minutter med 2-3 personer eksklusiv jordarbejde og påfyldning.

VÆLG DET RIGTIGE STED

BEMÆRK: Bassinet skal placeres på en helt flad og plan overflade. Placér ikke bassinet, hvor overfladen er skrå eller hælder.

Korrekte forhold til opsætning af bassinet:

- Den valgte placering skal kunne holde til den forventede belastning og bære den ensartet i al den tid, bassinet er rejst op stedet. Desuden skal stedet være fladt og ryddet for alle genstande som sten, kviste og lignende.
- Vi anbefaler at placere bassinet på afstand af alle genstande, som børn kan bruge til at kravle op i bassinet.

BEMÆRK: Placer bassinet ved et tilstrækkeligt stort afløb, som kan klare et overløb eller en tørrning af bassinet.

Forkerte forhold til opsætning af bassinet:

- På ujævnt underlag kan bassinet falde sammen og forårsage alvorlig personskade og/eller beskadige personlig ejendom, og medføre bortfald af garantien og al reklamationsret.
- Sand må ikke anvendes til at danne et jævnt underlag, jorden skal graves ud om nødvendigt.
- Lige under luffledninger eller træer. Sørg for, at stedet ikke indeholder nedgravede forsyningsrør, ledninger eller kabler af nogen art.
- Placér ikke bassinet på underlag i form af indkørsler, træterrasser, platforme, grus eller asfalt. Det valgte sted skal være fast nok til at klare presset fra vandet. Mudder, sand, blødt / løst jord eller tjære er uegnet.
- Græs eller anden beplantning under produktet vil dø og kan udvikle lugt og slim, så vi tilråder at fjerne alt græs fra det valgte sted.
- Undgå områder med aggressive plante- og ukrudtsarter, der kan vokse gennem bassindugen.

BEMÆRK: Tjek med den lokale forvaltning vedrørende vedtægter omkring hegn, barrierer, lys og sikkerhedskrav, og sørg for at følge alle love.

BEMÆRK: Hvis der er en filterpumpe, se pumpens manual for instruktioner.

BEMÆRK: Stigen skal passe til bassinets størrelse og må kun bruges til at komme i og op af bassinet. Det er forbudt at overskride stigns tilladte lasteevne. Kontroller jævnlige, om stigen er korrekt samlet.

Vedligeholdelse af bassin

Hvis du ikke overholder vedligeholdelsesinstruktionerne herunder, kan dit og især dine børns helbred være i fare.

Anvendelse af kemikalietabletter (medfølger ikke):

BEMÆRK: Chemconnect eller kemikaliefylder skal anvendes, når du udføre kemisk vedligeholdelse med tabletter. Den købte vare indeholder måske ikke nogen af disse dispensere. I så tilfælde kan den købes på vores websted www.bestwaycorp.com eller hos den nærmeste bassinforhandler.

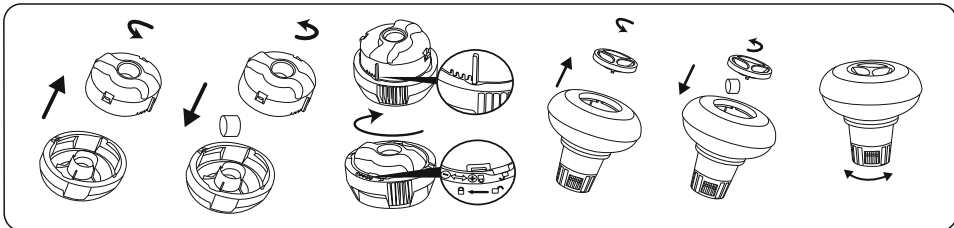

VIGTIGT: Brug ikke granulattabletter og smid ikke tabletten direkte i vandet. Kemikalierne kan ansamles på bunden, skade materialet og misfarve PVC'en.

Anvendelse af kemikalievæsker (medfølger ikke):

VIGTIGT: Tilsæt kemikalievæsker i små doser og midt i bassinet for at undgå direkte kontakt mellem kemikalierne og PVC-fladen.

Direkte kontakt kan beskadige materialet og misfarve overfladen.

BEMÆRK: Tag den kemikaliedispenser op af bassinet, når dette benyttes.

VIGTIGT: Når vedligeholdelsen af kemikalier er foretaget, og før bassinet benyttes, skal der anvendes et test-sæt (medfølger ikke) for at teste vandets kemi. Vi anbefaler at vedligeholde vandet efter nedenstående tabel.

Parametre	Værdier
Vandets klarhed	Bassinbunden skal kunne ses tydelig
Vandets farve	Der må ikke kunne ses nogen farvning
Uklarhed i FNU/NTU	maks. 1,5 (helst under 0,5)
Nitratkoncentration over påfyldningsvandet i mg/l	maks. 20
Totalt indhold af organisk kulstof (TOC) i mg/l	maks. 4,0
Redoxpotentiale sammenholdt med Ag/AgCl 3,5 m KCl i mV	min. 650
pH-værdi	6,8 til 7,6
Ubundet aktivt klor (uden cyanursyre) i mg/l	0,3 til 1,5
Ubundet klor anvendt sammen med cyanursyre i mg/l	1,0 til 3,0
Cyanursyre i mg/l	maks. 100
Bundet klor i mg/l	maks. 0,5 (helst tæt på 0,0 mg/l)

BEMÆRK: Beskadigelse som er følge af kemisk ubalance er ikke dækket af garantien. Bassin-kemikalier er potentielt giftige og skal behandles med forsigtighed. Der eksisterer alvorlige sikkerhedsrisici i forbindelse med kemiske dampe samt fejlagtig mærkning og opbevaring af kemiske beholdere. Spørg den lokale forhandler af bassintilbehør om flere oplysninger om kemikalievedligeholdelse. Vær meget opmærksom på kemikalieproducentens instruktioner. Beskadigelse af spabadet som resultat af fejlagtig brug af kemikalier samt forkert anvendelse af bassin vandet er ikke dækket af garantien.

VIGTIGT: Et overforbrug af kemikalier kan misfarve de grafiske tryk og punkter på bassinmaterialet. Det kan også beskadige bassindugens struktur.

Sådan holder du dit bassin rent:

1. Kontakt din lokale pool-butik for rådgivning og køb af kemikalier og pH-sæt. En af de vigtigste faktorer for at øge foringens levetid er at sikre vedvarende renhed og sundt vand. Følg venligst nøje instruktionerne fra professionelle teknikere til vandbehandling ved brug af kemikalier.
2. Placér en spand med vand ved siden af bassinet for til at rense brugerens fødder, før der trædes ned i bassinet.
3. Dæk poolen til, når det ikke er i brug.
4. Kig bassinet igennem regelmæssigt for at undgå fastgjort snavs.
5. Kontrollér og vask regelmæssigt filterpatronen.
6. Rens forsigtigt eventuelt skum fra under topringen med en ren klud.
7. Vær forsigtig i tilfælde af regnvand, kontroller, at vandstanden ikke er højere end forventet. I så fald SKAL DU UDLEDE OVERSKYDENDE VAND.
8. Hvis det regner, kontrollér, at vandniveauet ikke er højere end det anførte niveau. Hvis vandet overstiger det angivne niveau, tømtes bassinet til det anførte niveau.

Med den rigtige vedligeholdelse kan du maksimere dit bassins levetid.

I løbet af brugs-sæsonen for swimmingpoolen, skal filtreringssystemet nødvendigvis tages i brug hver dag, i lang tid til at sikre mindst en fuldstændig fornyelse af vandet rumfang.

BEMÆRK: Pumpen anvendes til at cirkulere vandet rundt og til at filtrere små partikler fra. For at holde dit bassin rent og hygiejnisk, er du også nødt til at tilsætte kemikalier.

Reparation

I tilfælde af utætheder lappes bassinet med den medfølgende reparationslap med klæbeside til undervandsbrug. Du kan finde vejledningen i de ofte stillede spørgsmål på vores websted, www.bestwaycorp.com.

Afmontering

1. Skru toppen af afløbsventilen på ydersiden af bassinet af mod uret og tag den af.
2. Forbind adapteren med slangen og læg den anden ende af slangen i området, hvor du vil tømme dit bassin. (Undersøg lokale regler omkring aftømning).
3. Skru kontrolringen af slangeadapteren med uret på afløbsventilen. Afløbsventilen vil være åben, og vandet begynder automatisk at løbe ud. Åbn afløbsventilen til maks. position.
FORSIGTIG: Vandets flow kan kontrolleres med kontrolringen.
4. Når aftømningen er færdig, skrues kontrolringen af for at lukke ventilen.
5. Frakobl slangen.
6. Skru toppen tilbage på aftømningsventilen.
7. Lad bassinet lufttørre.
FORSIGTIG: Efterlad ikke det tømte bassin udenfor.

Opbevaring og vinterklargøring

1. Fjern alt tilbehør og alle reservedele fra bassinet og opbevar dem rent og tørt.
2. Når bassinet er fuldstændig tørt, drysses det med talkulpulver for at undgå, at bassinet klitrer sammen. Fold bassinet omhyggeligt. Hvis bassinet ikke er fuldstændig tørt, kan dette resultere i mug og skader på bassinets dug.
3. Opbevar kant og tilbehør på et tørt sted med en moderat temperatur mellem 5°C og 38°C.
4. I en regnfyldt periode skal bassin og tilbehør også opbevares efter ovenstående instruktioner.
5. Forkert tømning af bassinet kan medføre alvorlig personskade og/eller skade på personlige ejendele.
6. Vi tillæder kraftigt, at bassinet adskilles uden for sæsonen (vintermånederne). Opbevar det på et tørt sted uden for børns rækkevidde.

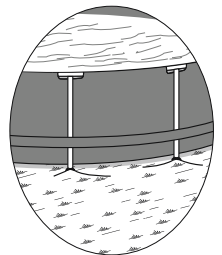
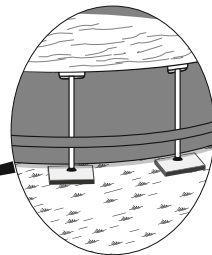
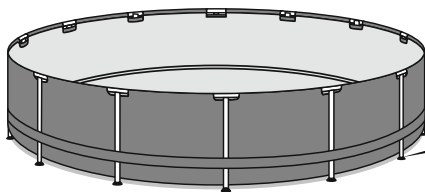
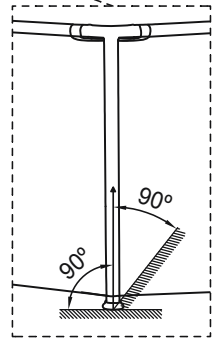
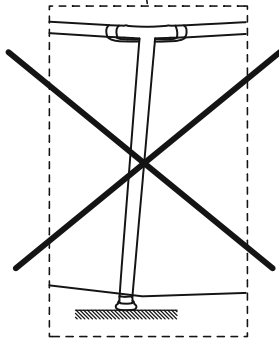
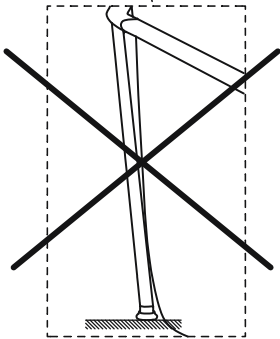
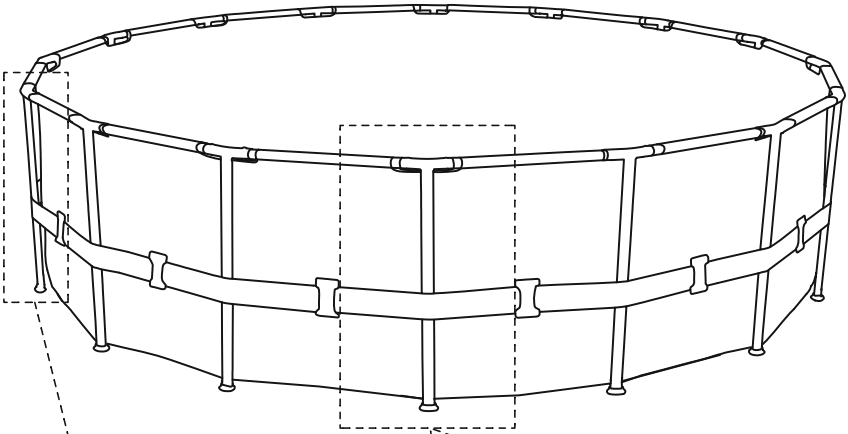

1

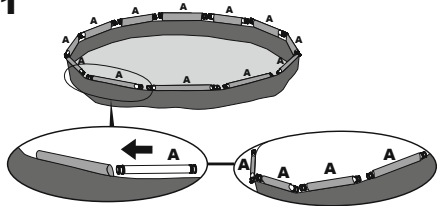

2

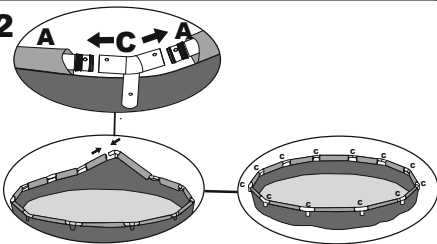

3

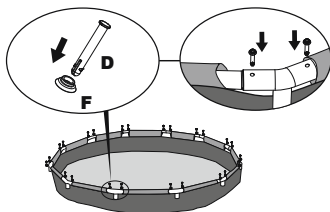

4

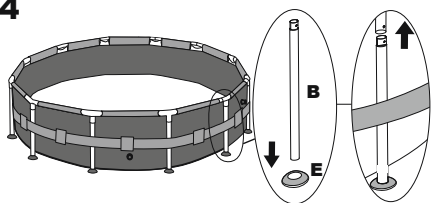

5

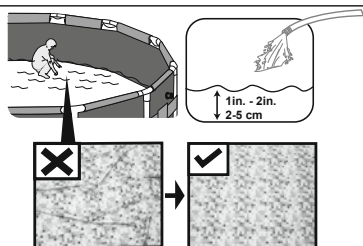

Montering uden værktøj

For at forlænge bassinet's levetid er det vigtigt at pudre det øverste gelænder med talkum før montering. Talkum medfølger ikke men er nemt at købe i handlen.

Opsætning

Bestway Inflatables vil ikke holdes ansvarlige for skade på bassinet forårsaget af mishandling eller manglende evne til at følge disse instruktioner.

1. Læg alle dele ud og vær sikker på, at du har de korrekte antal, som de er vist i komponentlisten. Du kan få hjælp i support-afdelingen eller finde de ofte stillede spørgsmål på vores websted, www.bestwaycorp.com.
2. Spred bassinet ud og sørg for, at den rigtige side vender opad, lad den være udsat for direkte sollys i 1 time eller mere, så bassinet er mere fleksibelt, når det sættes op.
3. Sæt bassinet ved et egnet afløb, der kan klare et overløb eller en tømming af bassinet og sikre, at bassinets indløb A og afløb B er korrekt placeret, så filterpumpen kan kobles til en strømkilde.

BEMÆRK: Brug ikke forlængerledninger på pumpen.

PAS PÅ: Træk ikke bassinet hen over jorden, da det kan skade det.

BEMÆRK: Når poolens stålramme er samlet, skal det sikres, at de lodrette stivere står vinkelret på jorden. Hvis de ikke står vinkelret, kan de blive bøjet.

BEMÆRK: Saml ikke med poolen på en blød græsplæne. Hvis du skal samle poolen på et blødt underlag, skal træplader (ikke inkluderet) placeres under fødderne på de lodrette understøtninger for at fordele vægten lige. Træpladerne skal opfylde to betingelser:

- 1). Tykkelsen skal være mindre end 1 cm.
- 2). Pladen må ikke være i kontakt med bassinforingen.

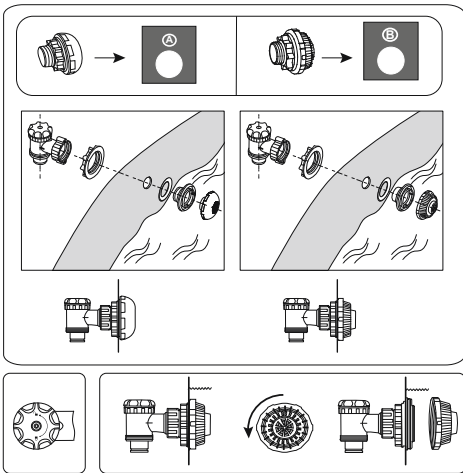

Samling af forbindelsesventil

Til bassin med forbindelsesventil.

BEMÆRK: Hvis du vil forbinde andre bassinrensesæt til bassinet med tilslutningsventilen, skal du tage snavssien af tilkoblingen.

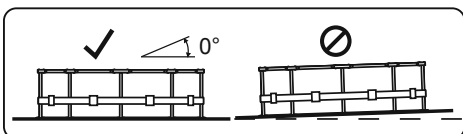
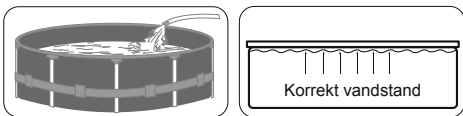

PÅFYLDNING AF VAND PÅ BASSINET

FORSIGTIG: Lad ikke bassinet være uden opsyn, mens der påfyldes vand.

1. Fyld bassinet, indtil vandkapaciteten er 90%, **OVERFYLD IKKE**, da dette kan forårsage, at bassinet kollapse. I perioder med kraftig regn er det måske nødvendigt at tømme bassinet en smule for at sikre, at vandstanden er korrekt.
2. Når påfyldningen af bassinet er færdig, kontrolleres, at vandet ikke samles i én side, så det sikres, at bassinet er i niveau. **VIGTIGT:** Hvis bassinet ikke er i niveau, drænes noget vand, og jorden gøres mere jævn ved at grave til. Forsøg aldrig at flytte bassinet, mens der er vand i, da alvorlig personskade eller skade på bassinet kan forekomme. **ADVARSEL:** Din pool kan indeholde en hel del tryk. Hvis dit bassin har buler eller ulige kanter, så er bassinet ikke i niveau, og siderne kan springe, så vandet udtømmes, hvilket kan resultere i alvorlig personskade og/eller skade på ejendom.
3. Tjek bassinet for lækager ved ventiler eller sømme, tjek bunddugen for tydeligt vandtab. Tilsæt ikke kemikalier, før dette er gjort.



For support please visit us at:
bestwaycorp.com/support

©2020 Bestway Inflatables & Material Corp.

All rights reserved/Tous droits réservés/Todos los derechos reservados/Alle Rechte vorbehalten/Tutti i diritti riservati

®™ Trademarks used in some countries under license to/

Marques ®™ utilisées dans certains pays sous la licence de/

Marcas comerciales ®™ utilizadas en algunos países bajo la licencia de/

®™ Die Warenzeichen werden in einigen Ländern verwendet unter Lizenz der/

®™ Marchi utilizzati in alcuni paesi concessi in licenza a

Bestway Inflatables & Material Corp., No.3065 Cao An Road, Shanghai, 201812, China.

Manufactured, distributed and represented in the European Union by/

Fabriqué, distribué et représenté dans l'Union Européenne par/Fabricado, distribuido y representado en la Unión Europea por/

Hergestellt, vertrieben und in der Europäischen Union vertreten von/Prodotto, distribuito e rappresentato nell'Unione Europea da

Bestway (Europe) S.r.l., Via Resistenza, 5, 20098 San Giuliano Milanese (Milano), Italy

Distributed in North America by/Distribué en Amérique du Nord par/Distribuido en Norteamérica por

Bestway (USA) Inc., 3411 E. Harbour Drive, Phoenix, Arizona 85034, United States of America

Tel: +86 21 69135588 (For U.S. and Canada)

Distributed in Latin America by/Distribué en Amérique latine par/Distribuido en Latinoamérica por/Distribuido en América Latina por

Bestway Central & South America Ltda, Salar Ascotan 1282, Parque Enea, Pudahuel, Santiago, Chile

Distributed in Australia & New Zealand by **Bestway Australia Pty Ltd, Unit 2/98-104 Carnarvon St Silverwater, NSW 2128, Australia**

Tel: Australia: (+61) 29 0371 388; New Zealand: 0800 142 101

Exported by/Exporté par/Exportado por/Exportiert von/Esportato da

Bestway (Hong Kong) International Ltd./Bestway Enterprise Company Limited

Suite 713, 7/Floor, East Wing, Tsim Sha Tsui Centre, 66 Mody Road, Kowloon, Hong Kong

www.bestwaycorp.com