

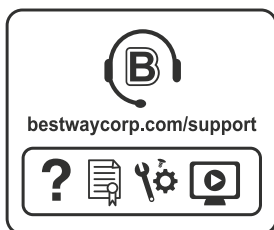

Bestway®



POWER STEEL™ OVALE BASSINER BRUGERVEJLEDNING

bestwaycorp.com/support

Besøg os på Bestways YouTube-kanal 

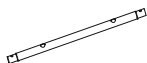

Komponent-liste

A

Øverste ramme A

MÅL	VAREN.R.	RESERVEDELSKODE	ANTAL
3.00 m x 2.00 m x 84 cm (9'10" x 6'7" x 33")	#56617	P61997ASS19	2
4.27 m x 2.50 m x 1.00 m (14' x 8'2" x 39.5")	#56620 #56622	P62005ASS19	2
4.27 m x 2.50 m x 1.00 m (14' x 8'2" x 39.5")	#56714 #56715	P62017ASS19	2
4.88 m x 3.05 m x 1.07 m (16' x 10' x 42")	#56448 #56450	P62010ASS19	2
4.88 m x 3.05 m x 1.07 m (16' x 10' x 42")	#56946 #56987	P04112	2
5.49 m x 2.74 m x 1.22 m (18' x 9' x 48")	#56710 #56711	P62013ASS19	4
5.49 m x 2.74 m x 1.22 m (18' x 9' x 48")	#56716 #56717	P62026ASS19	4

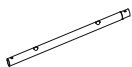
B

Øverste ramme B

MÅL	VAREN.R.	RESERVEDELSKODE	ANTAL
3.00 m x 2.00 m x 84 cm (9'10" x 6'7" x 33")	#56617	P61998ASS19	2
4.27 m x 2.50 m x 1.00 m (14' x 8'2" x 39.5")	#56620 #56622	/	0
4.27 m x 2.50 m x 1.00 m (14' x 8'2" x 39.5")	#56714 #56715	/	0
4.88 m x 3.05 m x 1.07 m (16' x 10' x 42")	#56448 #56450	/	0
4.88 m x 3.05 m x 1.07 m (16' x 10' x 42")	#56946 #56987	/	0
5.49 m x 2.74 m x 1.22 m (18' x 9' x 48")	#56710 #56711	/	0
5.49 m x 2.74 m x 1.22 m (18' x 9' x 48")	#56716 #56717	/	0

C

Øverste ramme C

MÅL	VAREN.R.	RESERVEDELSKODE	ANTAL
3.00 m x 2.00 m x 84 cm (9'10" x 6'7" x 33")	#56617	P61999ASS19	6
4.27 m x 2.50 m x 1.00 m (14' x 8'2" x 39.5")	#56620 #56622	P61999ASS19	8
4.27 m x 2.50 m x 1.00 m (14' x 8'2" x 39.5")	#56714 #56715	P62019ASS19	8
4.88 m x 3.05 m x 1.07 m (16' x 10' x 42")	#56448 #56450	P62011ASS19	8
4.88 m x 3.05 m x 1.07 m (16' x 10' x 42")	#56946 #56987	P04113	8
5.49 m x 2.74 m x 1.22 m (18' x 9' x 48")	#56710 #56711	P62015ASS19	8
5.49 m x 2.74 m x 1.22 m (18' x 9' x 48")	#56716 #56717	P62028ASS19	8

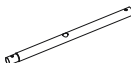
D

Øverste ramme D

MÅL	VAREN.R.	RESERVEDELSKODE	ANTAL
3.00 m x 2.00 m x 84 cm (9'10" x 6'7" x 33")	#56617	/	0
4.27 m x 2.50 m x 1.00 m (14' x 8'2" x 39.5")	#56620 #56622	P62006ASS19	4
4.27 m x 2.50 m x 1.00 m (14' x 8'2" x 39.5")	#56714 #56715	P62018ASS19	4
4.88 m x 3.05 m x 1.07 m (16' x 10' x 42")	#56448 #56450	P62006ASS19	4
4.88 m x 3.05 m x 1.07 m (16' x 10' x 42")	#56946 #56987	P62018ASS19	4
5.49 m x 2.74 m x 1.22 m (18' x 9' x 48")	#56710 #56711	/	0
5.49 m x 2.74 m x 1.22 m (18' x 9' x 48")	#56716 #56717	/	0

E



T-samleestykke E

MÅL	VAREN.R.	RESERVEDELSKODE	ANTAL
3.00 m x 2.00 m x 84 cm (9'10" x 6'7" x 33")	#56617	P03860	4
4.27 m x 2.50 m x 1.00 m (14' x 8'2" x 39.5")	#56620 #56622	P03858	6
4.27 m x 2.50 m x 1.00 m (14' x 8'2" x 39.5")	#56714 #56715	P03856	6
4.88 m x 3.05 m x 1.07 m (16' x 10' x 42")	#56448 #56450	P03858	6
4.88 m x 3.05 m x 1.07 m (16' x 10' x 42")	#56946 #56987	P03856	6
5.49 m x 2.74 m x 1.22 m (18' x 9' x 48")	#56710 #56711	P03858	6
5.49 m x 2.74 m x 1.22 m (18' x 9' x 48")	#56716 #56717	P03856	6

F

T-samleestykke F

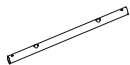
MÅL	VAREN.R.	RESERVEDELSKODE	ANTAL
3.00 m x 2.00 m x 84 cm (9'10" x 6'7" x 33")	#56617	P03859	4
4.27 m x 2.50 m x 1.00 m (14' x 8'2" x 39.5")	#56620 #56622	P03857	4
4.27 m x 2.50 m x 1.00 m (14' x 8'2" x 39.5")	#56714 #56715	P03855	4
4.88 m x 3.05 m x 1.07 m (16' x 10' x 42")	#56448 #56450	P03857	4
4.88 m x 3.05 m x 1.07 m (16' x 10' x 42")	#56946 #56987	P03855	4
5.49 m x 2.74 m x 1.22 m (18' x 9' x 48")	#56710 #56711	P03857	4
5.49 m x 2.74 m x 1.22 m (18' x 9' x 48")	#56716 #56717	P03855	4

G

Øverste ramme G

MÅL	VARENR.	RESERVEDELSKODE	ANTAL
3.00 m x 2.00 m x 84 cm (9'10" x 6'7" x 33")	#56617	/	0
4.27 m x 2.50 m x 1.00 m (14' x 8'2" x 39.5")	#56620 #56622	/	0
4.27 m x 2.50 m x 1.00 m (14' x 8'2" x 39.5")	#56714 #56715	/	0
4.88 m x 3.05 m x 1.07 m (16' x 10' x 42")	#56448 #56450	/	0
4.88 m x 3.05 m x 1.07 m (16' x 10' x 42")	#56946 #56987	/	0
5.49 m x 2.74 m x 1.22 m (18' x 9' x 48")	#56710 #56711	P62014ASS19	2
5.49 m x 2.74 m x 1.22 m (18' x 9' x 48")	#56716 #56717	P62027ASS19	2

J

U-støtte

MÅL	VARENR.	RESERVEDELSKODE	ANTAL
3.00 m x 2.00 m x 84 cm (9'10" x 6'7" x 33")	#56617	P61573ASS17	4
4.27 m x 2.50 m x 1.00 m (14' x 8'2" x 39.5")	#56620 #56622	P61362ASS16	4
4.27 m x 2.50 m x 1.00 m (14' x 8'2" x 39.5")	#56714 #56715	P62023ASS19	4
4.88 m x 3.05 m x 1.07 m (16' x 10' x 42")	#56448 #56450	P61382ASS16	4
4.88 m x 3.05 m x 1.07 m (16' x 10' x 42")	#56946 #56987	P61840ASS18	4
5.49 m x 2.74 m x 1.22 m (18' x 9' x 48")	#56710 #56711	P61368ASS16	6
5.49 m x 2.74 m x 1.22 m (18' x 9' x 48")	#56716 #56717	P62030ASS19	6

H

Lodret bassinben

MÅL	VARENR.	RESERVEDELSKODE	ANTAL
3.00 m x 2.00 m x 84 cm (9'10" x 6'7" x 33")	#56617	P62002ASS19	8
4.27 m x 2.50 m x 1.00 m (14' x 8'2" x 39.5")	#56620 #56622	P62009ASS19	10
4.27 m x 2.50 m x 1.00 m (14' x 8'2" x 39.5")	#56714 #56715	P62022ASS19	10
4.88 m x 3.05 m x 1.07 m (16' x 10' x 42")	#56448 #56450	P62012ASS19	10
4.88 m x 3.05 m x 1.07 m (16' x 10' x 42")	#56946 #56987	P04114	10
5.49 m x 2.74 m x 1.22 m (18' x 9' x 48")	#56710 #56711	P62016ASS19	10
5.49 m x 2.74 m x 1.22 m (18' x 9' x 48")	#56716 #56717	P62029ASS19	10

K

Dug

MÅL	VARENR.	RESERVEDELSKODE	ANTAL
3.00 m x 2.00 m x 84 cm (9'10" x 6'7" x 33")	#56617	56617ASS19	1
4.27 m x 2.50 m x 1.00 m (14' x 8'2" x 39.5")	#56620 #56622	56620ASS19	1
4.27 m x 2.50 m x 1.00 m (14' x 8'2" x 39.5")	#56714 #56715	P00891	1
4.88 m x 3.05 m x 1.07 m (16' x 10' x 42")	#56448 #56450	56448ASS19	1
4.88 m x 3.05 m x 1.07 m (16' x 10' x 42")	#56946 #56987	P04111	1
5.49 m x 2.74 m x 1.22 m (18' x 9' x 48")	#56710 #56711	P00890	1
5.49 m x 2.74 m x 1.22 m (18' x 9' x 48")	#56716 #56717	P04894	1

I

Fødder

MÅL	VARENR.	RESERVEDELSKODE	ANTAL
3.00 m x 2.00 m x 84 cm (9'10" x 6'7" x 33")	#56617	P61030ASS16	8
4.27 m x 2.50 m x 1.00 m (14' x 8'2" x 39.5")	#56620 #56622	P61030ASS16	10
4.27 m x 2.50 m x 1.00 m (14' x 8'2" x 39.5")	#56714 #56715	P61030ASS16	10
4.88 m x 3.05 m x 1.07 m (16' x 10' x 42")	#56448 #56450	P61030ASS16	10
4.88 m x 3.05 m x 1.07 m (16' x 10' x 42")	#56946 #56987	P61030ASS16	10
5.49 m x 2.74 m x 1.22 m (18' x 9' x 48")	#56710 #56711	P61030ASS16	10
5.49 m x 2.74 m x 1.22 m (18' x 9' x 48")	#56716 #56717	P61030ASS16	10

L

Slangeadapter

MÅL	VARENR.	RESERVEDELSKODE	ANTAL
3.00 m x 2.00 m x 84 cm (9'10" x 6'7" x 33")	#56617	P6H1419ASS16	1
4.27 m x 2.50 m x 1.00 m (14' x 8'2" x 39.5")	#56620 #56622	P6H1419ASS16	1
4.27 m x 2.50 m x 1.00 m (14' x 8'2" x 39.5")	#56714 #56715	P6H1419ASS16	1
4.88 m x 3.05 m x 1.07 m (16' x 10' x 42")	#56448 #56450	P6H1419ASS16	1
4.88 m x 3.05 m x 1.07 m (16' x 10' x 42")	#56946 #56987	P6H1419ASS16	1
5.49 m x 2.74 m x 1.22 m (18' x 9' x 48")	#56710 #56711	P6H1419ASS16	1
5.49 m x 2.74 m x 1.22 m (18' x 9' x 48")	#56716 #56717	P6H1419ASS16	1

M

Aftømningsventilhaette

MÅL	VAREN.R.	RESERVEDELSKODE	ANTAL
3.00 m x 2.00 m x 84 cm (9'10" x 6'7" x 33")	#56617	P6H1158ASS16	1
4.27 m x 2.50 m x 1.00 m (14' x 8'2" x 39.5")	#56620 #56622	P6H1158ASS16	1
4.27 m x 2.50 m x 1.00 m (14' x 8'2" x 39.5")	#56714 #56715	P6H1158ASS16	1
4.88 m x 3.05 m x 1.07 m (16' x 10' x 42")	#56448 #56450	P6H1158ASS16	1
4.88 m x 3.05 m x 1.07 m (16' x 10' x 42")	#56946 #56987	P6H1158ASS16	1
5.49 m x 2.74 m x 1.22 m (18' x 9' x 48")	#56710 #56711	P6H1158ASS16	1
5.49 m x 2.74 m x 1.22 m (18' x 9' x 48")	#56716 #56717	P6H1158ASS16	1

P

Indløbssti til bassin

MÅL	VAREN.R.	RESERVEDELSKODE	ANTAL
3.00 m x 2.00 m x 84 cm (9'10" x 6'7" x 33")	#56617	/	0
4.27 m x 2.50 m x 1.00 m (14' x 8'2" x 39.5")	#56620 #56622	/	0
4.27 m x 2.50 m x 1.00 m (14' x 8'2" x 39.5")	#56714 #56715	/	0
4.88 m x 3.05 m x 1.07 m (16' x 10' x 42")	#56448 #56450	/	0
4.88 m x 3.05 m x 1.07 m (16' x 10' x 42")	#56946 #56987	/	0
5.49 m x 2.74 m x 1.22 m (18' x 9' x 48")	#56710 #56711	P6H1317ASS16	1
5.49 m x 2.74 m x 1.22 m (18' x 9' x 48")	#56716 #56717	P6H1317ASS16	1

N

Prop

MÅL	VAREN.R.	RESERVEDELSKODE	ANTAL
3.00 m x 2.00 m x 84 cm (9'10" x 6'7" x 33")	#56617	P6C1418ASS19	2
4.27 m x 2.50 m x 1.00 m (14' x 8'2" x 39.5")	#56620 #56622	P6C1418ASS19	2
4.27 m x 2.50 m x 1.00 m (14' x 8'2" x 39.5")	#56714 #56715	P6C1418ASS19	2
4.88 m x 3.05 m x 1.07 m (16' x 10' x 42")	#56448 #56450	P6C1418ASS19	2
4.88 m x 3.05 m x 1.07 m (16' x 10' x 42")	#56946 #56987	P6C1418ASS19	2
5.49 m x 2.74 m x 1.22 m (18' x 9' x 48")	#56710 #56711	P6C1418ASS19	0
5.49 m x 2.74 m x 1.22 m (18' x 9' x 48")	#56716 #56717	P6C1418ASS19	0

Q

Afgangssti til bassin

MÅL	VAREN.R.	RESERVEDELSKODE	ANTAL
3.00 m x 2.00 m x 84 cm (9'10" x 6'7" x 33")	#56617	/	0
4.27 m x 2.50 m x 1.00 m (14' x 8'2" x 39.5")	#56620 #56622	/	0
4.27 m x 2.50 m x 1.00 m (14' x 8'2" x 39.5")	#56714 #56715	/	0
4.88 m x 3.05 m x 1.07 m (16' x 10' x 42")	#56448 #56450	/	0
4.88 m x 3.05 m x 1.07 m (16' x 10' x 42")	#56946 #56987	/	0
5.49 m x 2.74 m x 1.22 m (18' x 9' x 48")	#56710 #56711	P6H1323ASS16	1
5.49 m x 2.74 m x 1.22 m (18' x 9' x 48")	#56716 #56717	P6H1323ASS16	1

O

Reguleringsventil

MÅL	VAREN.R.	RESERVEDELSKODE	ANTAL
3.00 m x 2.00 m x 84 cm (9'10" x 6'7" x 33")	#56617	/	0
4.27 m x 2.50 m x 1.00 m (14' x 8'2" x 39.5")	#56620 #56622	/	0
4.27 m x 2.50 m x 1.00 m (14' x 8'2" x 39.5")	#56714 #56715	/	0
4.88 m x 3.05 m x 1.07 m (16' x 10' x 42")	#56448 #56450	/	0
4.88 m x 3.05 m x 1.07 m (16' x 10' x 42")	#56946 #56987	/	0
5.49 m x 2.74 m x 1.22 m (18' x 9' x 48")	#56710 #56711	P6(H1)510ASS16	2
5.49 m x 2.74 m x 1.22 m (18' x 9' x 48")	#56716 #56717	P6(H1)510ASS16	2

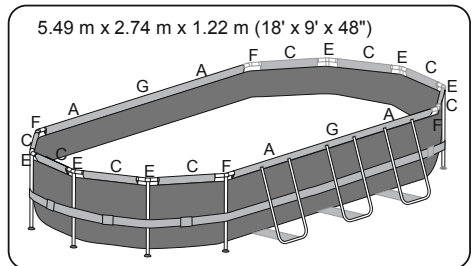
BEMÆRK: Nogle af delene er i forvejen monteret på bassinet.

4.88 m x 3.05 m x 1.07 m (16' x 10' x 42")
4.27 m x 2.50 m x 1.00 m (14' x 8'2" x 39.5")

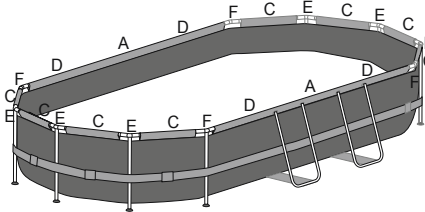

3.00 m x 2.00 m x 84 cm (9'10" x 6'7" x 33")

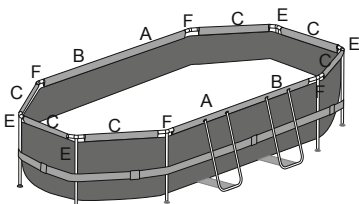

⚠ ADVARSEL

Læs omhyggeligt alle oplysninger i denne brugervejledning og forstå dem, før du installerer og bruger svømmebassinet. Disse advarsler, vejledninger og retningslinjer for sikkerhed behandler visse almindelige sikkerhedsrisici ved afslapning og leg ved vandet, men de kan ikke dække alle risici og farer i alle tilfælde. Vær altid forsigtig, brug almindelig sund fornuft og god dømmekraft, når du nyder enhver form for aktivitet ved vandet. Behold alle oplysninger til senere brug.

Sikkerhed for ikke-svømmere

- Uafbrudt, aktiv og årvågent opsyn med svage svømmere og ikke-svømmere af en kompetent voksen er påkrævet hele tiden (Husk at undgå fem år dem med den højeste risiko for drukneulykker).
- Udpeg en kompetent voksen til at overvære, hver gang det bliver brugt.
- Svage svømmere eller ikke-svømmere skal bære deres personlige beskyttelsesudstyr, når de bruger bassinet.
- Når bassinet ikke er i brug eller ikke er under opsyn, fjernes alt legetøj fra svømmebassinet og dets omgivelser for at undgå at lokke børn til bassinet.

Sikkerhedsinstruktioner

- For at forebygge drukneulykker med børn tilrådes det at sikre adgangen til bassinet med en beskyttelsesanordning. For at forhindre børn i at klatre op over til- og afløbsventilen anbefales det at opsætte en spærring (og sikre alle døre og vinduer, hvor det er relevant) for at forhindre uautoriseret adgang til svømmebassinet.
- Spærringer, bassindækkere, bassinalarmer eller lignende sikkerhedsanordninger er nyttige hjælpemidler, men de erstatter ikke et konstant opsyn af en kompetent voksen.

Sikkerhedsudstyr

- Det anbefales at holde redningsudstyr (f.eks. en redningskrans) ved bassinet.
- Hav en telefon, der fungerer, og en liste med nødtelefonnumre ved bassinet.

Sikker brug af bassinet

- Prøv at opfordre alle brugere, især børn, til at lære at svømme.
- Lær grundlæggende livreddende førstehjælp (kunstigt åndedræt, hjertemassage) og opfrisk denne viden med jævne mellemrum. Dette kan gøre en livreddende forskel i tilfælde af en ulykke.
- Instruer alle brugere af bassinet, også børnene, i hvad de skal gøre i et ulykkestilfælde.
- Spring ikke ud på lavt vand. Dette kan medføre alvorlige skader og livsfare.
- Brug ikke svømmebassinet under indtagelse af alkohol eller medicin, der kan nedsætte din evne til sikker brug af bassinet.
- Når der anvendes bassindækkere, skal de fjernes helt fra vandet, før der gives adgang til bassinet.

- Beskyt brugerne af bassinet mod vandbetingede sygdomme ved at holde bassin vandet under behandling og ved at praktisere en god hygiejne. Se retningslinjerne for vandbehandling i brugervejledningen.
- Opbevar kemikalier (f.eks. til vandbehandling, rengøring eller desinfektion) uden for børns rækkevidde.
- Brug skiltning som anvist i det følgende. Skiltningen skal opsættes på et iøjnefaldende sted inden for 2 meter fra bassinet.



Hold altid børn under opsyn, når de er i nærheden af bassinet. Ingen dykning.

- Aftagelige stiger skal placeres på et vandret underlag.
- Uanset de anvendte materialer, der er anvendt til svømmebassinet, skal de tilgængelige overflader kontrolleres regelmæssigt for at undgå personskader.
- Efterse regelmæssigt bolte og skruer, fjern splinter eller alle skarpe kanter for at undgå skader.

FORSIGTIG! Efterlad ikke det tørre bassin udenfor. Det tomme bassin kan blive deformert og/eller blive blæst væk af vinden.

- Hvis der er en filterpumpe, henvises til vejledningerne i pumpens brugsanvisning.

ADVARSEL! Pumpen kan ikke anvendes, når der er mennesker i bassinet!

- Hvis der er en filterpumpe, henvises til vejledningerne i pumpens brugsanvisning.

ADVARSEL! Brugen af et bassin medfører, at man skal overholde sikkerhedsanvisningerne i vejledningen til beljening og vedligehold.

For at forhindre drukneulykker eller andre alvorlige skader, skal man være særligt opmærksom på risikoen for utilsigtet adgang til svømmebassinet for børn under 5 år ved at afspærre adgangen til det og under badning holde dem under konstant opsyn af en voksen.

Læs dette omhyggeligt, og opbevar det til fremtidig brug.

Tak, fordi du har valgt at købe et Bestway-bassin. For at sikre, at du får med mulig glæde af og tryk brug af bassinet skal du følge monteringsvejledningen sammen med de vigtige sikkerhedsanvisninger i brugervejledningen.

Installationen tager normal cirka 30 minutter med 2-3 personer eksklusiv jordarbejde og påfyldning.

VÆLG DET RIGTIGE STED

BEMÆRK: Bassinet skal placeres på en helt flad og plan overflade. Placer ikke bassinet, hvor overfladen er skrå eller hælder.

Korrekte forhold til opsætning af bassinet:

- Den valgte placering skal kunne holde til den forventede belastning og bære den ensartet i al den tid, bassinet er rejst op stedet. Desuden skal stedet være fladt og ryddet for alle genstande som sten, kviste og lignende.

- Vi anbefaler at placere bassinet på afstand af alle genstande, som børn kan bruge til at kravle op i bassinet.

BEMÆRK: Placer bassinet ved et tilstrækkeligt stort afløb, som kan klare et overløb eller en tømning af bassinet.

Forkerte forhold til opsætning af bassinet:

- På ujævn underlag kan bassinet falde sammen og forårsage alvorlig personskade og/eller beskadige personlig ejendom, og medføre bortfald af garantien og al reklamationer.
- Sand må ikke anvendes til at danne et jævnt underlag, jorden skal graves ud om nødvendigt.
- Lige under luftledninger eller træer. Sørg for, at stedet ikke indeholder nedgravede forsyningsrør, ledninger eller kabler af nogen art.
- Placer ikke bassinet på underlag i form af indkørsler, træterrasser, platforme, grus eller asfalt. Det valgte sted skal være fast nok til at klare presset fra vandet. Mudder, sand, blødt / løst jord eller tjære er uegnet.
- Græs eller anden beplantning under produktet vil dø og kan udvikle lugt og slim, så vi tilråder at fjerne alt græs fra det valgte sted.
- Undgå områder med aggressive plante- og ukrudtsarter, der kan vokse gennem underlag og bassinvæg.
- BEMÆRK:** Tjek med den lokale forvaltning vedrørende vedtægter omkring hegn, barrierer, lys og sikkerhedskrav, og sørg for at følge alle love.
- BEMÆRK:** Hvis der er en filterpumpe, se pumpens manual for instruktioner.
- BEMÆRK:** Stigen skal passe til bassinets størrelse og må kun

bruges til at komme i og op af bassinet. Det er forbudt at overskride stignens tilladte lastevne. Kontroller jævnligt, om stigen er korrekt samlet.

VEDLIGEHOLDELSE AF POOLEN

Advarsel: Hvis du ikke overholder nedenstående vedligeholdelsesinstruktioner, kan det være sundhedsfarligt, især for børn. Behandlingen af bassinvandet er afgørende vigtigt for brugernes sikkerhed. Forkert brug af kemikalierne kan medføre skader på ejendom og personskader.

BEMÆRK: Pumpen anvendes til at cirkulere vandet rundt og til at filtrere små partikler fra for at holde vandet rent og filtrere små partikler. For at holde dit bassin rent og hygiejnisk, er du nødt til at tilsætte kemikalier.

1. Det tilrådes ikke at fylde bassinet med opsamlingsvand eller drænvand: Disse former for vand indeholder forurenende stoffer som nitrater og fosfater. Det tilrådes at påfylde bassinet med vand fra den offentlige vandforsyning.
2. Hold altid bassinet rent og anvend de korrekte bassinkemikalier.

Uhygiejnisk vand er en alvorlig sundhedsrisiko. Det tilrådes at bruge desinficerende udfældende, syre- eller baseregulerende midler til bassinets vandbehandling.

3. Rengør PVC-dugen regelmæssigt med ikke-ridsende børster eller en bassinstøvsuger.
4. Gennem hele sæsonen må vandfiltreringssystemet køre længe nok hver dag til at rengøre alt vand i bassinet.
5. Kontrollér filterpatronen (eller sandet i et sandfilter) med jævne mellemrum og udskift snavsede filtre (eller sand).
6. Kontrollér regelmæssigt skrue, bolte og alle metaldele for rust. Udskift om nødvendigt.
7. Hvis det regner, kontrolleres, at vandstanden ikke er højere end det angivne niveau. Hvis vandet overstiger det angivne niveau, tømmes bassinet til det anførte niveau.
8. Benyt ikke pumpen, mens bassinet er i brug.
9. Dæk bassinet til, når det ikke er i brug.
10. Til behandlingen af bassinvandet er pH-værdien meget vigtig.

FORSIGTIG: Efterlad ikke det tørre bassin udenfor.

Følgende parametre sikrer en god vandkvalitet.

Parametre	Værdier
Vandets klarhed	Bassinbunden skal være tydelig
Vandets farve	Der må ikke kunne ses nog farvning
Uklarhed i FNU/NTU	maks. 1,5 (helst under 0,5)
Nitratkoncentration over påfyldningsvandet i mg/l	maks. 20
Totalt indhold af organisk kulstof (TOC) i mg/l	maks. 4,0
Redoxpotentiale sammenholdt med Ag/AgCl 3,5 m KCl i mV	min. 650
pH-værdi	6,8 till 7,6
Ubundet aktivt klor (uden cyanursyre) i mg/l	0,3 till 1,5
Ubundet klor anvendt sammen med cyanursyre i mg/l	1,0 till 3,0
Cyanursyre i mg/l	maks. 100
Bundet klor i mg/l	maks. 0,5 (helst tæt på 0,0 mg/l)

Reparation

Tjek bassinet for lækager nær ventiler eller sømmene, tjek bunddugen for tydeligt vandtab. Tilføj ikke kemikalier, før dette er gjort.

Afmontering

1. Skru toppen af afløbsventilen på ydersiden af bassinet af mod uret og tag den af.
 2. Forbind adapteren med slangen og læg den anden ende af slangen i området, hvor du vil tømme dit bassin. (Undersøg lokale regler om omkring af tømming).
 3. Skru kontrolringen af slangeadapteren med uret på afløbsventilen. Afløbsventilen vil være åben, og vandet begynder automatisk at løbe ud.
- FORSIGTIG:** Vandets flow kan kontrolleres med kontrolringen.
4. Når af tømmingen er færdig, skrues kontrolringen af for at lukke ventilen.
 5. Frakobl slangen.
 6. Skru toppen tilbage på af tømmingsventilen.
 7. Lad bassinet lufttørre.

FORSIGTIG: Efterlad ikke det tørre bassin udenfor.

Opbevaring og vinterklargøring

1. Fjern alt tilbehør og alle reservedele fra bassinet og opbevar dem rent og tørt.
2. Når bassinet er fuldstændig tørt, drysses det med talkumpulver for at undgå, at bassinet klistrer sammen. Fold bassinet omhyggeligt. Hvis bassinet ikke er fuldstændig tørt, kan dette resultere i mug og skader på bassinets dug.
3. Opbevar kant og tilbehør på et tørt sted med en moderat temperatur mellem 5°C og 38°C.
4. I en regnfyldt periode skal bassin og tilbehør også opbevares efter ovenstående instruktioner.
5. Forkert tømming af bassinet kan medføre alvorlig personskade og/eller skade på personlige ejendele.
6. Vi tilråder kraftigt, at bassinet adskilles uden for sæsonen (vintermånederne). Opbevar det på et tørt sted uden for børns rækkevidde.

Montering uden værktøj

For at forlænge bassinets levetid er det vigtigt at pudre det øverste gelænder med talkum før montering. Talkum medfølger ikke men er nemt at købe i handlen

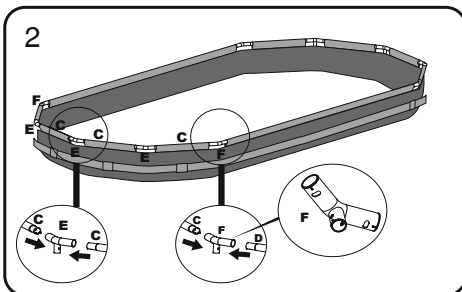
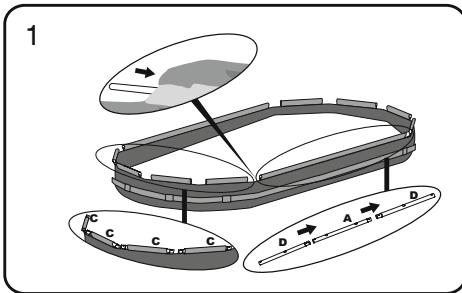

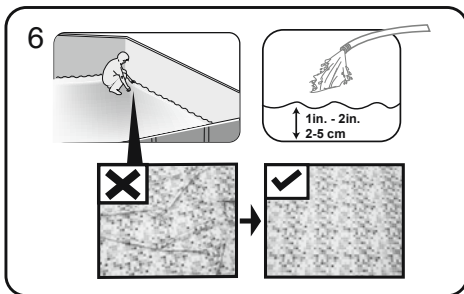
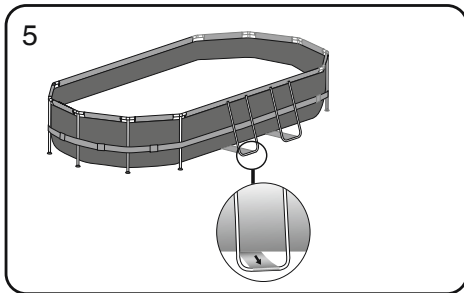
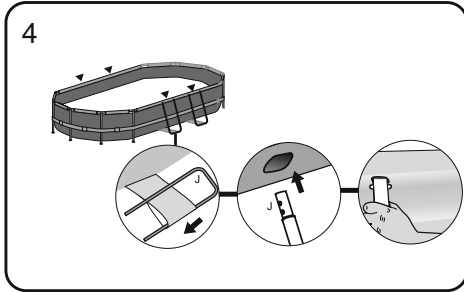
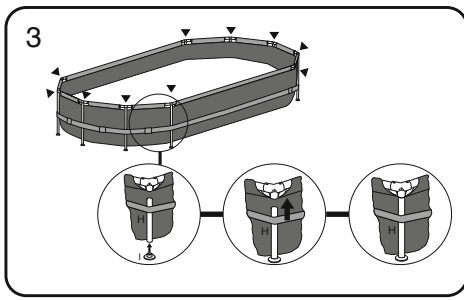

glat bunden ud

Fyld 2½- 5 cm vand i bassinet for at dække bunden. Når bassinets bund er dækket en smule, gattes folderne ud. Start i midten af bassinet og arbejd dig med uret udad til kanterne.

Forbindelsesventil montering

Til bassin med forbindelsesventil.

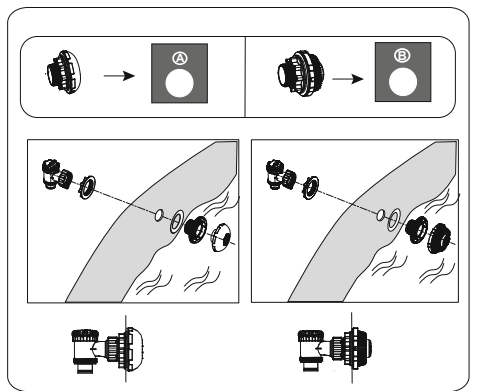

BEMÆRK: Hvis du vil forbinde andre bassinrensesæt til bassinet med tilslutningsventilen, skal du tage snavssien af tilkoblingen.

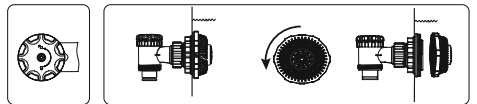

Samlingen af rammebassiner kan klares helt uden værktøj.

VIGTIGT: Bestway Inflatable vil ikke holdes ansvarlige for skade på bassinet forårsaget af mishandling eller manglende evne til at følge disse instruktioner.

1. Læg alle dele ud og vær sikker på, at du har dem alle, som de er listet i vejledningen. Hvis du mangler en del, skal du ikke samle bassinet, kontakt i stedet vores Kundeserviceafdeling for assistance.
2. Spred bassinet ud og sørg for, at den rigtige side vender opad, lad den være udsat for direkte sollys i 1 time eller mere, så bassinet er mere fleksibelt, når det sættes op.
3. Sæt bassinet ved et egnet afløb, der kan klare et overløb eller en tømning af bassinet og sikre, at bassinets indløb A og afløb B er korrekt placeret, så filterpumpen kan kobles til en strømkilde.

Bemærk: Brug ikke forlængerledninger på pumpen.

PAS PA: Træk ikke bassinet hen over jorden, da det kan skade det.

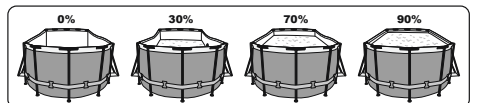
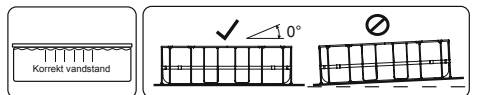
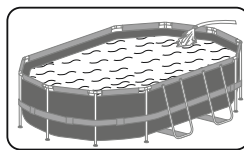

PÅFYLDNING AF VAND PÅ BASSINET

FORSIGTIG: Lad ikke bassinet være uden opsyn, mens der påfyldes vand.

1. Fyld bassinet, indtil vandkapaciteten er 90%, **OVERFYLD IKKE**, da dette kan forårsage, at bassinet kollapser. I perioder med kraftig regn er det måske nødvendigt at tømme bassinet en smule for at sikre, at vandstanden er korrekt.

2. Når påfyldningen af bassinet er færdig, kontrolleres, at vandet ikke samles i én side, så det sikres, at bassinet er i niveau.

VIGTIGT: Hvis bassinet ikke er i niveau, drænes noget vand, og jorden gøres mere jævn ved at grave til Forsøg aldrig at flytte bassinet, mens der er vand i, da alvorlig personskade eller skade på bassinet kan forekomme.

ADVARSEL: Bassinet kan indeholde et højt tryk. Hvis dit bassin har buler eller ulige kanter, så er bassinet ikke i niveau, og siderne kan springe, så vandet udtømmes, hvilket kan resultere i alvorlig personskade og/eller skade på ejendom.

3. Tjek bassinet for lækager nær ventiler eller sømme, tjek bunddugen for tydeligt vandtab. Tilføj ikke kemikalier, før dette er gjort.

BEMÆRK: I tilfælde af utætheder lappes bassinet med den medfølgende reparationslap med klæbeside til undervandsbrug. Yderligere oplysninger findes i afsnittet med ofte stillede spørgsmål.

For support please visit us at:
bestwaycorp.com/support

©2019 Bestway Inflatables & Material Corp.

All rights reserved/Tous droits réservés/Todos los derechos reservados/Alle Rechte vorbehalten/Tutti i diritti riservati

®™ Trademarks used in some countries under license to/Marques ®™ utilisés dans certains pays sous la licence de/

Marcas comerciales ®™ utilizadas en algunos países bajo la licencia de/ ®™ Die Warenzeichen werden in einigen Ländern verwendet unter Lizenz der/

®™ Marchi utilizzati in alcuni paesi concessi in licenza a

Bestway Inflatables & Material Corp., No.3065 Cao An Road, Shanghai, 201812, China.

Manufactured, distributed and represented in the European Union by/Fabriqués, distribués et représentés dans l'Union Européenne par/

Fabricado, distribuido y representado en la Unión Europea por/Hergestellt, vertrieben und in der Europäischen Union vertreten von/

Prodotto, distribuito e rappresentato nell'Unione Europea da

Bestway (Europe) S.r.l., Via Resistenza, 5, 20098 San Giuliano Milanese (Milano), Italy

Distributed in North America by/Distribués en Amérique du Nord par/Distribuido en Norteamérica por

Bestway (USA) Inc., 3411 E. Harbour Drive, Phoenix, Arizona 85034, United States of America

Tel: +86 21 69135588 (For U.S. and Canada)

Distributed in Latin America by/Distribués en Amérique latine par/Distribuido en Latinoamérica por/Distribuido na América Latina por

Bestway Central & South America Ltda, Salar Ascotan 1282, Parque Enea, Pudahuel, Santiago, Chile

Distributed in Australia & New Zealand by **Bestway Australia Pty Ltd, 98-104 Carnarvon Street, Silverwater, NSW 2128, Australia**

Tel: Australia: (+61) 29 0371 388; New Zealand: 0600 142 101

Exported by/Exporté par/Exportado por/Exportiert von/Esportado da

Bestway (Hong Kong) International Ltd./Bestway Enterprise Company Limited

Suite 713, 7/Floor, East Wing, Tsim Sha Tsui Centre, 66 Mody Road, Kowloon, Hong Kong

www.bestwaycorp.com

Made in China/Fabriqués en Chine/Fabricado en China/Hergestellt in China/Prodotto in Cina