

Bestway®

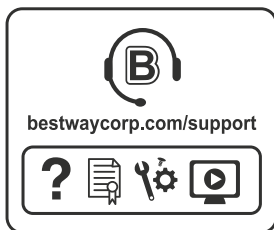

POWER STEEL™ FIRKANTEDE BASSINER BRUGERVEJLEDNING

bestwaycorp.com/support

Besøg os på Bestways YouTube-kanal 

Komponent-liste:

A

Øverste skinne A

MÅL	VARENDR.	RESERVEDELSKODE	ANTAL
2.82 m x 1.96 m x 84 cm (9'3" x 6'5" x 33")	56629 / 56631	P05589	2
4.04 m x 2.01 m x 1.00 m (13'3" x 6'7" x 39.5")	56441 56251 / 56426 56442 / 56660 56721 / 56727	P05589	2
4.12 m x 2.01 m x 1.22 m (13'6" x 6'7" x 48")	56456 / 56457 56458 / 56661 56722 / 56728	P05589	2
4.88 m x 2.44 m x 1.22 m (16' x 8' x 48")	56670 / 56671 56672 / 56673 56995 / 56996	P05601	2
5.49 m x 2.74 m x 1.22 m (18' x 9' x 48")	56465 / 56466 56467 / 56468 56997 / 56998	P05608	4
6.40 m x 2.74 m x 1.32 m (21' x 9' x 52")	5611Y / 5611Z 5612A / 5612B	P05382	6
7.32 m x 3.66 m x 1.32 m (24' x 12' x 52")	56474 / 56475 56476 / 56477	P05613	8
9.56 m x 4.88 m x 1.32 m (31'4" x 16' x 52")	56623 / 56625	P05613	12

B

Øverste skinne B

MÅL	VARENDR.	RESERVEDELSKODE	ANTAL
2.82 m x 1.96 m x 84 cm (9'3" x 6'5" x 33")	56629 / 56631	P05590	2
4.04 m x 2.01 m x 1.00 m (13'3" x 6'7" x 39.5")	56441 56251 / 56426 56442 / 56660 56721 / 56727	P05590	2
4.12 m x 2.01 m x 1.22 m (13'6" x 6'7" x 48")	56456 / 56457 56458 / 56661 56722 / 56728	P05590	2
4.88 m x 2.44 m x 1.22 m (16' x 8' x 48")	56670 / 56671 56672 / 56673 56995 / 56996	P05602	2
5.49 m x 2.74 m x 1.22 m (18' x 9' x 48")	56465 / 56466 56467 / 56468 56997 / 56998	P05609	2
6.40 m x 2.74 m x 1.32 m (21' x 9' x 52")	5611Y / 5611Z 5612A / 5612B	P05611	2
7.32 m x 3.66 m x 1.32 m (24' x 12' x 52")	56474 / 56475 56476 / 56477	P05611	2
9.56 m x 4.88 m x 1.32 m (31'4" x 16' x 52")	56623 / 56625	P05611	2

C

Øverste skinne C

MÅL	VARENDR.	RESERVEDELSKODE	ANTAL
2.82 m x 1.96 m x 84 cm (9'3" x 6'5" x 33")	56629 / 56631	P05591	2
4.04 m x 2.01 m x 1.00 m (13'3" x 6'7" x 39.5")	56441 56251 / 56426 56442 / 56660 56721 / 56727	P05591	2
4.12 m x 2.01 m x 1.22 m (13'6" x 6'7" x 48")	56456 / 56457 56458 / 56661 56722 / 56728	P05591	2
4.88 m x 2.44 m x 1.22 m (16' x 8' x 48")	56670 / 56671 56672 / 56673 56995 / 56996	/	0
5.49 m x 2.74 m x 1.22 m (18' x 9' x 48")	56465 / 56466 56467 / 56468 56997 / 56998	P05610	2
6.40 m x 2.74 m x 1.32 m (21' x 9' x 52")	5611Y / 5611Z 5612A / 5612B	P05383	2
7.32 m x 3.66 m x 1.32 m (24' x 12' x 52")	56474 / 56475 56476 / 56477	P05614	2
9.56 m x 4.88 m x 1.32 m (31'4" x 16' x 52")	56623 / 56625	P05614	2

D

Øverste skinne D

MÅL	VARENDR.	RESERVEDELSKODE	ANTAL
2.82 m x 1.96 m x 84 cm (9'3" x 6'5" x 33")	56629 / 56631	P05592	2
4.04 m x 2.01 m x 1.00 m (13'3" x 6'7" x 39.5")	56441 56251 / 56426 56442 / 56660 56721 / 56727	P05592	2
4.12 m x 2.01 m x 1.22 m (13'6" x 6'7" x 48")	56456 / 56457 56458 / 56661 56722 / 56728	P05592	2
4.88 m x 2.44 m x 1.22 m (16' x 8' x 48")	56670 / 56671 56672 / 56673 56995 / 56996	P05603	2
5.49 m x 2.74 m x 1.22 m (18' x 9' x 48")	56465 / 56466 56467 / 56468 56997 / 56998	P05603	2
6.40 m x 2.74 m x 1.32 m (21' x 9' x 52")	5611Y / 5611Z 5612A / 5612B	P05603	2
7.32 m x 3.66 m x 1.32 m (24' x 12' x 52")	56474 / 56475 56476 / 56477	P05615	2
9.56 m x 4.88 m x 1.32 m (31'4" x 16' x 52")	56623 / 56625	P05603	2

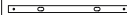
E

Øverste skinne E

MÅL	VARENDR.	RESERVEDELSKODE	ANTAL
2.82 m x 1.96 m x 84 cm (9'3" x 6'5" x 33")	56629 / 56631	/	0
4.04 m x 2.01 m x 1.00 m (13'3" x 6'7" x 39.5")	56441 56251 / 56426 56442 / 56660 56721 / 56727	P05596	2
4.12 m x 2.01 m x 1.22 m (13'6" x 6'7" x 48")	56456 / 56457 56458 / 56661 56722 / 56728	P05596	2
4.88 m x 2.44 m x 1.22 m (16' x 8' x 48")	56670 / 56671 56672 / 56673 56995 / 56996	P05604	2
5.49 m x 2.74 m x 1.22 m (18' x 9' x 48")	56465 / 56466 56467 / 56468 56997 / 56998	P05604	2
6.40 m x 2.74 m x 1.32 m (21' x 9' x 52")	5611Y / 5611Z 5612A / 5612B	P05604	2
7.32 m x 3.66 m x 1.32 m (24' x 12' x 52")	56474 / 56475 56476 / 56477	P05616	2
9.56 m x 4.88 m x 1.32 m (31'4" x 16' x 52")	56623 / 56625	P05604	2

F

Øverste skinne F

MÅL	VARENDR.	RESERVEDELSKODE	ANTAL
2.82 m x 1.96 m x 84 cm (9'3" x 6'5" x 33")	56629 / 56631	/	0
4.04 m x 2.01 m x 1.00 m (13'3" x 6'7" x 39.5")	56441 56251 / 56426 56442 / 56660 56721 / 56727	/	0
4.12 m x 2.01 m x 1.22 m (13'6" x 6'7" x 48")	56456 / 56457 56458 / 56661 56722 / 56728	/	0
4.88 m x 2.44 m x 1.22 m (16' x 8' x 48")	56670 / 56671 56672 / 56673 56995 / 56996	P05605	4
5.49 m x 2.74 m x 1.22 m (18' x 9' x 48")	56465 / 56466 56467 / 56468 56997 / 56998	/	0
6.40 m x 2.74 m x 1.32 m (21' x 9' x 52")	5611Y / 5611Z 5612A / 5612B	/	0
7.32 m x 3.66 m x 1.32 m (24' x 12' x 52")	56474 / 56475 56476 / 56477	P05617	2
9.56 m x 4.88 m x 1.32 m (31'4" x 16' x 52")	56623 / 56625	P05605	4

G

C-Forbindelse

MÅL	VARENR.	RESERVEDELSKODE	ANTAL
2.82 m x 1.96 m x 84 cm (9'3" x 6'5" x 33")	56629 / 56631	P05593	4
4.04 m x 2.01 m x 1.00 m (13'3" x 6'7" x 39.5")	56441 56251 / 56426 56442 / 56660 56721 / 56727	P05593	4
4.12 m x 2.01 m x 1.22 m (13'6" x 6'7" x 48")	56456 / 56457 56458 / 56661 56722 / 56728	P05593	4
4.88 m x 2.44 m x 1.22 m (16" x 8" x 48")	56670 / 56671 56672 / 56673 56995 / 56996	P05606	4
5.49 m x 2.74 m x 1.22 m (18" x 9" x 48")	56465 / 56466 56467 / 56468 56997 / 56998	P05606	4
6.40 m x 2.74 m x 1.32 m (21" x 9" x 52")	5611Y / 5611Z 5612A / 5612B	P05606	4
7.32 m x 3.66 m x 1.32 m (24" x 12" x 52")	56474 / 56475 56476 / 56477	P05606	4
9.56 m x 4.88 m x 1.32 m (31'4" x 16" x 52")	56623 / 56625	P05606	4

J

Bassinforing

MÅL	VARENR.	RESERVEDELSKODE	ANTAL
2.82 m x 1.96 m x 84 cm (9'3" x 6'5" x 33")	56629 / 56631	56629ASS19	1
4.04 m x 2.01 m x 1.00 m (13'3" x 6'7" x 39.5")	56441 56251 / 56426 56442 / 56660 56721 / 56727	56251ASS19 P00894	1
4.12 m x 2.01 m x 1.22 m (13'6" x 6'7" x 48")	56456 / 56457 56458 / 56661 56722 / 56728	56241ASS19 P04193	1
4.88 m x 2.44 m x 1.22 m (16" x 8" x 48")	56670 / 56671 56672 / 56673 56995 / 56996	56670ASS19 P04822	1
5.49 m x 2.74 m x 1.22 m (18" x 9" x 48")	56465 / 56466 56467 / 56468 56997 / 56998	56223ASS19 P04824	1
6.40 m x 2.74 m x 1.32 m (21" x 9" x 52")	5611Y / 5611Z 5612A / 5612B	P05384	1
7.32 m x 3.66 m x 1.32 m (24" x 12" x 52")	56474 / 56475 56476 / 56477	56229ASS19	1
9.56 m x 4.88 m x 1.32 m (31'4" x 16" x 52")	56623 / 56625	56338ASS19	1

H

U-Støtte A

MÅL	VARENR.	RESERVEDELSKODE	ANTAL
2.82 m x 1.96 m x 84 cm (9'3" x 6'5" x 33")	56629 / 56631	P05594	4
4.04 m x 2.01 m x 1.00 m (13'3" x 6'7" x 39.5")	56441 56251 / 56426 56442 / 56660 56721 / 56727	P05597	6
4.12 m x 2.01 m x 1.22 m (13'6" x 6'7" x 48")	56456 / 56457 56458 / 56661 56722 / 56728	P05599	6
4.88 m x 2.44 m x 1.22 m (16" x 8" x 48")	56670 / 56671 56672 / 56673 56995 / 56996	P05607	12
5.49 m x 2.74 m x 1.22 m (18" x 9" x 48")	56465 / 56466 56467 / 56468 56997 / 56998	P05607	12
6.40 m x 2.74 m x 1.32 m (21" x 9" x 52")	5611Y / 5611Z 5612A / 5612B	P05612	14
7.32 m x 3.66 m x 1.32 m (24" x 12" x 52")	56474 / 56475 56476 / 56477	P05612	18
9.56 m x 4.88 m x 1.32 m (31'4" x 16" x 52")	56623 / 56625	P05612	24

K

Prop

MÅL	VARENR.	RESERVEDELSKODE	ANTAL
2.82 m x 1.96 m x 84 cm (9'3" x 6'5" x 33")	56629 / 56631	P6C1418ASS19	2
4.04 m x 2.01 m x 1.00 m (13'3" x 6'7" x 39.5")	56441 56251 / 56426 56442 / 56660 56721 / 56727	P6C1418ASS19	2
4.12 m x 2.01 m x 1.22 m (13'6" x 6'7" x 48")	56456 / 56457 56458 / 56661 56722 / 56728	P6C1418ASS19	2
4.88 m x 2.44 m x 1.22 m (16" x 8" x 48")	56670 / 56671 56672 / 56673 56995 / 56996	P6C1418ASS19	2
5.49 m x 2.74 m x 1.22 m (18" x 9" x 48")	56465 / 56466 56467 / 56468 56997 / 56998	P6C1418ASS19	0
6.40 m x 2.74 m x 1.32 m (21" x 9" x 52")	5611Y / 5611Z 5612A / 5612B	P6C1418ASS19	0
7.32 m x 3.66 m x 1.32 m (24" x 12" x 52")	56474 / 56475 56476 / 56477	P6C1418ASS19	0
9.56 m x 4.88 m x 1.32 m (31'4" x 16" x 52")	56623 / 56625	P6C1418ASS19	0

I

U-Støtte B

MÅL	VARENR.	RESERVEDELSKODE	ANTAL
2.82 m x 1.96 m x 84 cm (9'3" x 6'5" x 33")	56629 / 56631	P05595	4
4.04 m x 2.01 m x 1.00 m (13'3" x 6'7" x 39.5")	56441 56251 / 56426 56442 / 56660 56721 / 56727	P05598	4
4.12 m x 2.01 m x 1.22 m (13'6" x 6'7" x 48")	56456 / 56457 56458 / 56661 56722 / 56728	P05600	4
4.88 m x 2.44 m x 1.22 m (16" x 8" x 48")	56670 / 56671 56672 / 56673 56995 / 56996	/	0
5.49 m x 2.74 m x 1.22 m (18" x 9" x 48")	56465 / 56466 56467 / 56468 56997 / 56998	/	0
6.40 m x 2.74 m x 1.32 m (21" x 9" x 52")	5611Y / 5611Z 5612A / 5612B	/	0
7.32 m x 3.66 m x 1.32 m (24" x 12" x 52")	56474 / 56475 56476 / 56477	/	0
9.56 m x 4.88 m x 1.32 m (31'4" x 16" x 52")	56623 / 56625	/	0

L

Slangeadapter

MÅL	VARENR.	RESERVEDELSKODE	ANTAL
2.82 m x 1.96 m x 84 cm (9'3" x 6'5" x 33")	56629 / 56631	P6H1419ASS16	1
4.04 m x 2.01 m x 1.00 m (13'3" x 6'7" x 39.5")	56441 56251 / 56426 56442 / 56660 56721 / 56727	P6H1419ASS16	1
4.12 m x 2.01 m x 1.22 m (13'6" x 6'7" x 48")	56456 / 56457 56458 / 56661 56722 / 56728	P6H1419ASS16	1
4.88 m x 2.44 m x 1.22 m (16" x 8" x 48")	56670 / 56671 56672 / 56673 56995 / 56996	P6H1419ASS16	1
5.49 m x 2.74 m x 1.22 m (18" x 9" x 48")	56465 / 56466 56467 / 56468 56997 / 56998	P6H1419ASS16	1
6.40 m x 2.74 m x 1.32 m (21" x 9" x 52")	5611Y / 5611Z 5612A / 5612B	P6H1419ASS16	1
7.32 m x 3.66 m x 1.32 m (24" x 12" x 52")	56474 / 56475 56476 / 56477	P6H1419ASS16	1
9.56 m x 4.88 m x 1.32 m (31'4" x 16" x 52")	56623 / 56625	P6H1419ASS16	1

M

Aftørningsventilhætte

MÅL	VARENR.	RESERVEDELSKODE	ANTAL
2.82 m x 1.96 m x 84 cm (9'3" x 6'5" x 33")	56629 / 56631	P6H1158ASS16	1
4.04 m x 2.01 m x 1.00 m (13'3" x 6'7" x 39.5")	56441 56251 / 56426 56442 / 56660 56721 / 56727	P6H1158ASS16	1
4.12 m x 2.01 m x 1.22 m (13'6" x 6'7" x 48")	56456 / 56457 56458 / 56661 56722 / 56728	P6H1158ASS16	1
4.88 m x 2.44 m x 1.22 m (16' x 8' x 48")	56670 / 56671 56672 / 56673 56995 / 56996	P6H1158ASS16	1
5.49 m x 2.74 m x 1.22 m (18' x 9' x 48")	56465 / 56466 56467 / 56468 56997 / 56998	P6H1158ASS16	1
6.40 m x 2.74 m x 1.32 m (21' x 9' x 52")	5611Y / 5611Z 5612A / 5612B	P6H1158ASS16	1
7.32 m x 3.66 m x 1.32 m (24' x 12' x 52")	56474 / 56475 56476 / 56477	P6H1158ASS16	1
9.56 m x 4.88 m x 1.32 m (31'4" x 16' x 52")	56623 / 56625	P6H1158ASS16	1

P

Afgangssi til bassin

MÅL	VARENR.	RESERVEDELSKODE	ANTAL
2.82 m x 1.96 m x 84 cm (9'3" x 6'5" x 33")	56629 / 56631	/	0
4.04 m x 2.01 m x 1.00 m (13'3" x 6'7" x 39.5")	56441 56251 / 56426 56442 / 56660 56721 / 56727	/	0
4.12 m x 2.01 m x 1.22 m (13'6" x 6'7" x 48")	56456 / 56457 56458 / 56661 56722 / 56728	/	0
4.88 m x 2.44 m x 1.22 m (16' x 8' x 48")	56670 / 56671 56672 / 56673 56995 / 56996	/	0
5.49 m x 2.74 m x 1.22 m (18' x 9' x 48")	56465 / 56466 56467 / 56468 56997 / 56998	P6(H)21323ASS18	1
6.40 m x 2.74 m x 1.32 m (21' x 9' x 52")	5611Y / 5611Z 5612A / 5612B	P6(H)21323ASS18	1
7.32 m x 3.66 m x 1.32 m (24' x 12' x 52")	56474 / 56475 56476 / 56477	P6(H)21323ASS18	1
9.56 m x 4.88 m x 1.32 m (31'4" x 16' x 52")	56623 / 56625	P6(H)21323ASS18	1

N

Reguleringsventil

MÅL	VARENR.	RESERVEDELSKODE	ANTAL
2.82 m x 1.96 m x 84 cm (9'3" x 6'5" x 33")	56629 / 56631	/	0
4.04 m x 2.01 m x 1.00 m (13'3" x 6'7" x 39.5")	56441 56251 / 56426 56442 / 56660 56721 / 56727	/	0
4.12 m x 2.01 m x 1.22 m (13'6" x 6'7" x 48")	56456 / 56457 56458 / 56661 56722 / 56728	/	0
4.88 m x 2.44 m x 1.22 m (16' x 8' x 48")	56670 / 56671 56672 / 56673 56995 / 56996	/	0
5.49 m x 2.74 m x 1.22 m (18' x 9' x 48")	56465 / 56466 56467 / 56468 56997 / 56998	P6(H)210ASS18	2
6.40 m x 2.74 m x 1.32 m (21' x 9' x 52")	5611Y / 5611Z 5612A / 5612B	P6(H)210ASS18	2
7.32 m x 3.66 m x 1.32 m (24' x 12' x 52")	56474 / 56475 56476 / 56477	P6(H)210ASS18	2
9.56 m x 4.88 m x 1.32 m (31'4" x 16' x 52")	56623 / 56625	P6(H)210ASS18	2

O

Indgangssi til bassin

MÅL	VARENR.	RESERVEDELSKODE	ANTAL
2.82 m x 1.96 m x 84 cm (9'3" x 6'5" x 33")	56629 / 56631	/	0
4.04 m x 2.01 m x 1.00 m (13'3" x 6'7" x 39.5")	56441 56251 / 56426 56442 / 56660 56721 / 56727	/	0
4.12 m x 2.01 m x 1.22 m (13'6" x 6'7" x 48")	56456 / 56457 56458 / 56661 56722 / 56728	/	0
4.88 m x 2.44 m x 1.22 m (16' x 8' x 48")	56670 / 56671 56672 / 56673 56995 / 56996	/	0
5.49 m x 2.74 m x 1.22 m (18' x 9' x 48")	56465 / 56466 56467 / 56468 56997 / 56998	P6(H)21317ASS18	1
6.40 m x 2.74 m x 1.32 m (21' x 9' x 52")	5611Y / 5611Z 5612A / 5612B	P6(H)21317ASS18	1
7.32 m x 3.66 m x 1.32 m (24' x 12' x 52")	56474 / 56475 56476 / 56477	P6(H)21317ASS18	1
9.56 m x 4.88 m x 1.32 m (31'4" x 16' x 52")	56623 / 56625	P6(H)21317ASS18	1

BEMÆRK: Nogle af delene er i forvejen monteret på bassinet.

2.82 m x 1.96 m x 84 cm (9'3" x 6'5" x 33")

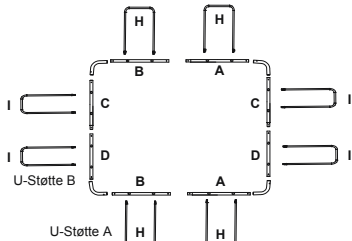
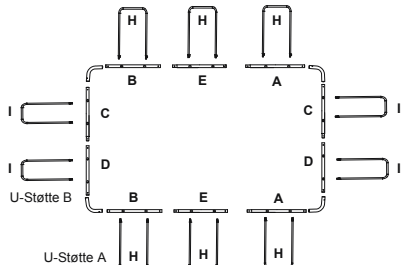
4.04 m x 2.01 m x 1.00 m (13'3" x 6'7" x 39.5")
4.12 m x 2.01 m x 1.22 m (13'6" x 6'7" x 48")

4.88 m x 2.44 m x 1.22 m (16' x 8' x 48")

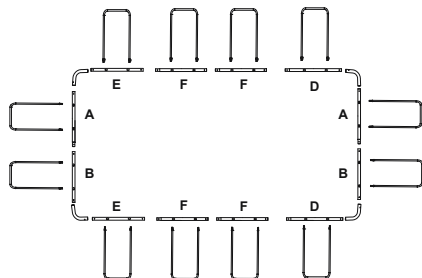

5.49 m x 2.74 m x 1.22 m (18' x 9' x 48")

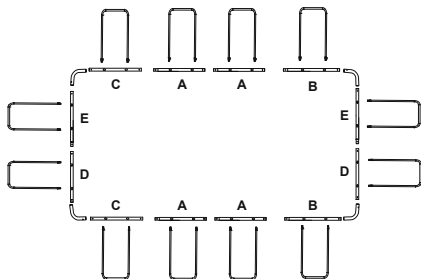

6.40 m x 2.74 m x 1.32 m (21' x 9' x 52")

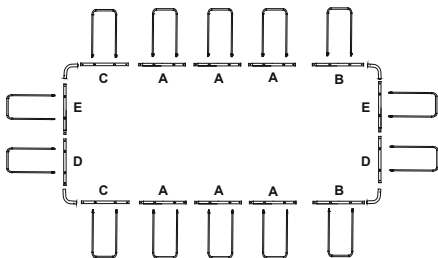

7.32 m x 3.66 m x 1.32 m (24' x 12' x 52")

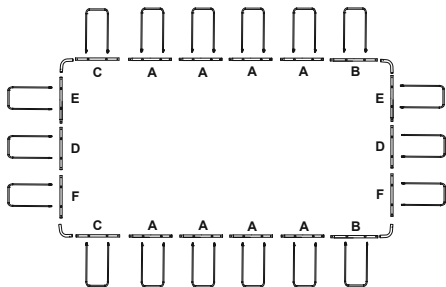

9.56 m x 4.88 m x 1.32 m (31'4" x 16' x 52")

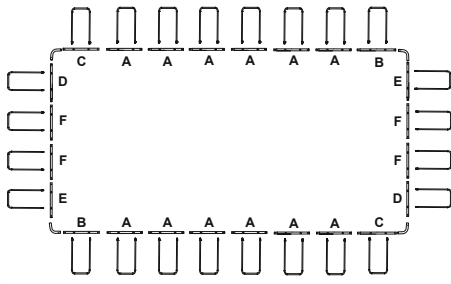

BEMÆRKNING: Tegning kun til illustrative formål. Viser måske ikke det aktuelle produkt. Ikke i skalaforhold.

⚠ ADVARSEL

Læs omhyggeligt alle oplysninger i denne brugervejledning og forstå dem, før du installerer og bruger svømmebassinet. Disse advarsler, vejledninger og retningslinjer for sikkerhed behandler visse almindelige sikkerhedsrisici ved afslapning og leg ved vandet, men de kan ikke dække alle risici og farer i alle tilfælde. Vær altid forsigtig, brug almindelig sund fornuft og god dømmekraft, når du nyder enhver form for aktivitet ved vandet. Behold alle oplysninger til senere brug.

Sikkerhed for ikke-svømmere

- Uafbrudt, aktiv og årvågent opsyn med svage svømmere og ikke-svømmere af en kompetent voksen er påkrævet hele tiden (Husk at børn under fem år er dem med den højeste risiko for drukneulykker).
- Udpeg en kompetent voksen til at overvære, hver gang det bliver brugt.
- Svage svømmere eller ikke-svømmere skal bære deres personlige beskyttelsesudstyr, når de bruger bassinet.
- Når bassinet ikke er i brug eller ikke er under opsyn, fjernes alt legetøj fra svømmebassinet og dets omgivelser for at undgå at lokke børn til bassinet.

Sikkerhedsinstruktioner

- For at forebygge drukneulykker med børn tilrådes det at sikre adgangen til bassinet med en beskyttelsesanordning. For at forhindre børn i at klatre op over til- og afløbsventilen anbefales det at opsætte en spærring (og sikre alle døre og vinduer, hvor det er relevant) for at forhindre uautoriseret adgang til svømmebassinet.
- Spærring, bassindækkener, bassinalarmer eller lignende sikkerhedsanordninger er nyttige hjælpemidler, men de erstatter ikke et konstant opsyn af en kompetent voksen.

Sikkerhedsudstyr

- Det anbefales at holde redningsudstyr (f.eks. en redningskrans) ved bassinet.
- Hav en telefon, der fungerer, og en liste med nødtelefonnumre ved bassinet.

Sikker brug af bassinet

- Prøv at opfordre alle brugere, især børn, til at lære at svømme
- Lær grundlæggende livreddende førstehjælp (kunstigt åndedræt, hjertemassage) og opfrisk denne viden med jævne mellemrum. Dette kan gøre en livreddende forskel i tilfælde af en ulykke.
- Instruer alle brugere af bassinet, også børnene, i hvad de skal gøre i et ulykkestilfælde
- Spring ikke ud på lavt vand. Dette kan medføre alvorlige skader og livsfare.
- Brug ikke svømmebassinet under indtagelse af alkohol eller medicin, der kan nedsætte din evne til sikker brug af bassinet.
- Når der anvendes bassindækkener, skal de fjernes helt fra vandet, før der gives adgang til bassinet.
- Beskyt brugerne af bassinet mod vandbetingede sygdomme ved at holde bassin vandet under behandling og ved at praktisere en god hygiejne. Se retningslinjerne for vandbehandling i brugervejledningen.
- Opbevar kemikalier (f.eks. til vandbehandling, rengøring eller desinfektion) uden for børns rækkevidde.
- Brug skiltning som anvist i det følgende. Skiltningen skal opsættes på et iøjnefaldende sted inden for 2 meter fra bassinet.



Hold altid børn under opsyn, når de er i nærheden af bassinet. Ingen dykning

- Aftagelige stiger skal placeres på et vandret underlag.
- Uanset de anvendte materialer, der er anvendt til svømmebassinet, skal de tilgængelige overflader kontrolleres regelmæssigt for at undgå personskader.
- Efterse regelmæssigt bolte og skruer, fjern splinter eller alle skarpe kanter for at undgå skader.
- **FORSIGTIG:** Efterlad ikke det tomte bassin udenfor. Det tomme bassin kan blive deformet og/eller blive blæst væk af vinden.
- Hvis der er en filterpumpe, henvises til vejledningerne i pumpens brugsanvisning.
- **ADVARSEL!** Pumpen kan ikke anvendes, når der er mennesker i bassinet!
- Hvis der er en filterpumpe, henvises til vejledningerne i pumpens brugsanvisning.
- **ADVARSEL!** Brugen af et bassin medfører, at man skal overholde sikkerhedsanvisningerne i vejledningen til betjening og vedligehold. For at forhindre drukneulykker eller andre alvorlige skader, skal man være særligt opmærksom på risikoen for utilsigtet adgang til

svømmebassinet for børn under 5 år ved at afspærre adgangen til det og under badning holde dem under konstant opsyn af en voksen.

Læs vejledningen omhyggeligt, og opbevar den til fremtidig brug.

Installationen tager normal cirka 20-30 minutter med 2-3 personer eksklusiv jordarbejde og påfyldning.

VÆLG DET RIGTIGE STED

BEMÆRK: Bassinet skal placeres på en helt flad og plan overflade. Placér ikke bassinet, hvor overfladen er skrå eller hælder.

Korrekte forhold til opsætning af bassinet:

- Den valgte placering skal kunne holde til den forventede belastning og bære den ensartet i al den tid, bassinet er rejst op stedt. Desuden skal stedet være fladt og ryddet for alle genstande som sten, kviste og lignende.

- Vi anbefaler at placere bassinet på afstand af alle genstande, som børn kan bruge til at kravle op i bassinet.

BEMÆRK: Placér bassinet ved et tilstrækkeligt stort afløb, som kan klare et overløb eller en tømming af bassinet.

Forkerte forhold til opsætning af bassinet:

- På ujævn underlag kan bassinet falde sammen og forårsage alvorlig

personskade og/eller beskadige personlig ejendom, og medføre bortfald af garanti og al reklamerationsret.

- Sand må ikke anvendes til at danne et jævnt underlag, jorden skal graves ud om nødvendigt.
- Lige under luftledninger eller træer. Sørg for, at stedet ikke indeholder nedgravede forsyningsrør, ledninger eller kabler af nogen art.
- Placér ikke bassinet på underlag i form af indkørsler, træterrasser, platforme, grus eller asfalt. Det valgte sted skal være fast nok til at klare presset fra vandet. Mudder, sand, blødt / løst jord eller tjære er uegnet.
- Græs eller anden beplantning under produktet vil dø og kan udvikle lugt og slim, så vi tilråder at fjerne alt græs fra det valgte sted.
- Undgå områder med aggressive plante- og ukrudtsarter, der kan vokse gennem bassindugen.

BEMÆRK: Tjek med den lokale forvaltning vedrørende vedtægter omkring hegn, barrierer, lys og sikkerhedskrav, og sørg for at følge alle love.

BEMÆRK: Hvis der er en filterpumpe, se pumpens manual for instruktioner.

BEMÆRK: Stigen skal passe til bassinets størrelse og må kun bruges til at komme i og op af bassinet. Det er forbudt at overskride stignens tilladte lastevne. Kontroller jævnligt, om stigen er korrekt samlet.

Vedligeholdelse af bassin

Hvis du ikke overholder vedligeholdelsesinstruktionerne herunder, kan dit og især dine børns helbred være i fare.

Anvendelse af kemikalietabletter (medfølger ikke):

BEMÆRK: Chemconnect eller kemikalieflyder skal anvendes, når du udføre kemisk vedligeholdelse med tabletter. Den købte vare indeholder måske ikke nogen af disse dispensere. I så tilfælde kan den købes på vores websted www.bestwaycorp.com eller hos den nærmeste bassinforhandler.

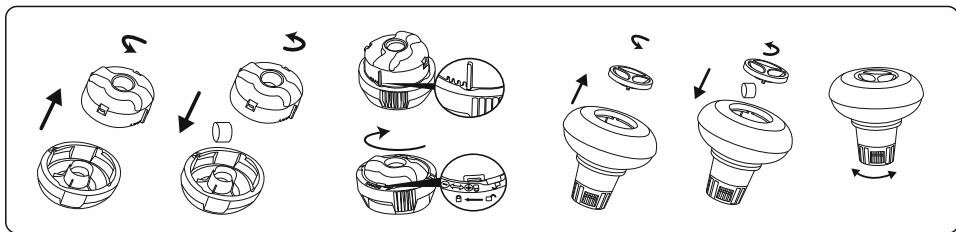

VIKTIGT: Brug ikke granulattabletter og smid ikke tabletten direkte i vandet. Kemikalierne kan ansamlles på bunden, skade materialet og misfarve PVC'en.

Anvendelse af kemikalievæsker (medfølger ikke):

VIKTIGT: Tilsæt kemikalievæsker i små doser og midt i bassinet for at undgå direkte kontakt mellem kemikalierne og PVC-fladen. Direkte kontakt kan beskadige materialet og misfarve overfladen.

BEMÆRK: Tag den kemikaliedispenser op af bassinet, når dette benyttes.

VIKTIGT: Når vedligeholdelsen af kemikalier er foretaget, og før bassinet benyttes, skal der anvendes et test-sæt (medfølger ikke) for at teste vandets kemi. Vi anbefaler at vedligeholde vandet efter nedenstående tabel.

Parametre	Værdier
Vandets klarhed	Bassinbunden skal kunne ses tydelig
Vandets farve	Der må ikke kunne ses nogen farvning
Uklarhed i FNU/NTU	maks. 1,5 (helst under 0,5)
Nitratkoncentration over påfyldningsvandet i mg/l	maks. 20
Totalt indhold af organisk kulstof (TOC) i mg/l	maks. 4,0
Redoxpotentiale sammenholdt med Ag/AgCl 3,5 m KCl i mV	min. 650
pH-værdi	6,8 til 7,6
Ubundet aktivt klor (uden cyanursyre) i mg/l	0,3 til 1,5
Ubundet klor anvendt sammen med cyanursyre i mg/l	1,0 til 3,0
Cyanursyre i mg/l	maks. 100
Bundet klor i mg/l	maks. 0,5 (helst tæt på 0,0 mg/l)

BEMÆRK: Beskadigelse som er følge af kemisk ubalance er ikke dækket af garantien. Bassin-kemikalier er potentielt giftige og skal behandles med forsigtighed. Der eksisterer alvorlige sikkerhedsrisici i forbindelse med kemiske dampe samt fejlagtig mærkning og opbevaring af kemiske beholdere. Spørg den lokale forhandler af bassin tilbehør om flere oplysninger om kemikalievedligeholdelse. Vær meget opmærksom på kemikalieproducentens instruktioner. Beskadigelse af spabadet som resultat af fejlagtig brug af kemikalier samt forkert anvendelse af bassin vandet er ikke dækket af garantien.

VIGTIGT: Et overforbrug af kemikalier kan misfarve de grafiske tryk og punkter på bassin materialet. Det kan også beskadige bassindugens struktur.

Sådan holder du dit bassin rent:

1. Kontakt din lokale pool-butik for rådgivning og køb af kemikalier og pH-sæt. En af de vigtigste faktorer for at øge foringens levetid er at sikre vedvarende renhed og sundt vand. Følg venligst nøje instruktionerne fra professionelle teknikere til vandbehandling ved brug af kemikalier.
2. Placer en spand med vand ved siden af bassinet for til at rense brugerens fødder, før der trædes ned i bassinet.
3. Dæk poolen til, når det ikke er i brug.
4. Kig bassinet igennem regelmæssigt for at undgå fastgjort snavs.
5. Kontrollér og vask regelmæssigt filterpatronen.
6. Rens forsigtigt eventuelt skum fra under topningen med en ren klud.
7. Vær forsigtig i tilfælde af regnvand, kontrollér, at vandstanden ikke er højere end forventet. I så fald SKAL DU UDLEDE OVERSKYDENDE VAND.
8. Hvis det regner, kontrollér, at vandniveauet ikke er højere end det anførte niveau. Hvis vandet overstiger det angivne niveau, tømme bassinet til det anførte niveau.

Med den rigtige vedligeholdelse kan du maksimere dit bassins levetid.

I løbet af brugs-sæsonen for swimmingpoolen, skal filtreringssystemet nødvendigvis tages i brug hver dag, i lang tid til at sikre mindst en fuldstændig fornyelse af vandet rumfang.

BEMÆRK: Pumpen anvendes til at cirkulere vandet rundt og til at filtrere små partikler fra. For at holde dit bassin rent og hygiejnisk, er du også nødt til at tilsætte kemikalier.

Reparation

I tilfælde af utætheder lappes bassinet med den medfølgende reparationslap med klæbeside til undervandsbrug. Du kan finde vejledningen i de ofte stillede spørgsmål på vores websted, www.bestwaycorp.com.

Afmontering

1. Skru hæften på afløbsventilen af mod uret og tag den af.
 2. Forbind adapteren med slangen og læg den anden ende af slangen i området, hvor du vil tømme dit bassin. (Undersøg lokale regler om omkring aftømning).
 3. Skru kontrolring af slange-adapteren med uret på aftapningsventilen. Drænventilen vil åbne og vandet vil begynde at løbe ud automatisk.
- BEMÆRK:** Vandflowet kan kontrolleres med kontrolringen.
4. Når røining er afsluttet, skru kontrolringen af for at lukke ventilen.
 5. Tag slangen af.
 6. Skru hæften tilbage på drænventilen.
 7. Lufttør poolen.

BEMÆRK: Efterlad ikke den dræned pool udendørs.

Opbevaring og vinterklargøring

1. Fjern alt tilbehør og alle reservedele fra bassinet og opbevar dem rent og tørt.
2. Når bassinet er fuldstændig tørt, drysses det med talkumpulver for at undgå, at bassinet klistrer sammen. Fold bassinet omhyggeligt. Hvis bassinet ikke er fuldstændig tørt, kan dette resultere i mug og skader på bassinets dug.
3. Opbevar kant og tilbehør på et tørt sted med en moderat temperatur mellem 5°C og 38°C.
4. I en regnfyldt periode skal bassin og tilbehør også opbevares efter ovenstående instruktioner.
5. Forkert tømming af bassinet kan medføre alvorlig personskade og/eller skade på personlige ejendele.
6. Vi tilråder kraftigt, at bassinet adskilles uden for sæsonen (vintermånederne). Opbevar det på et tørt sted uden for børns rækkevidde.

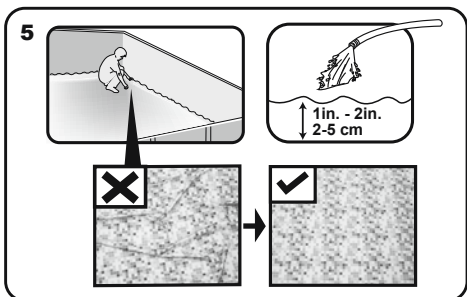
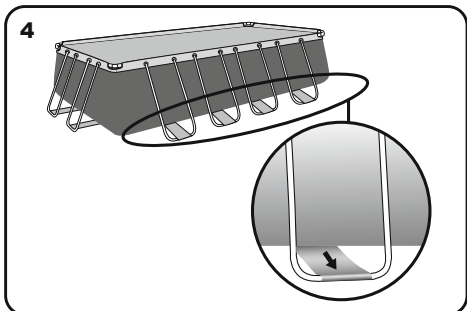
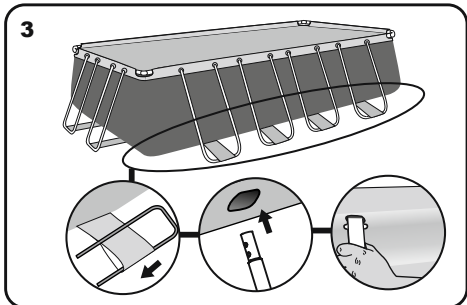
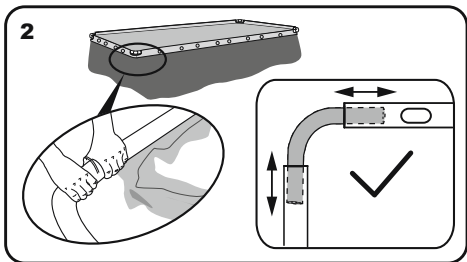
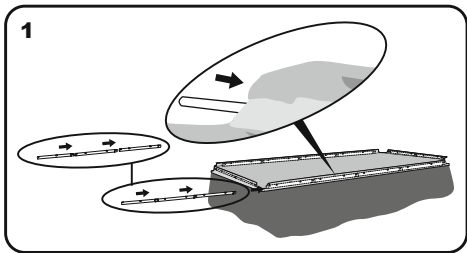

Montering uden værktøj

For at forlænge bassinets levetid er det vigtigt at pudre det øverste gelænder med talkum før montering. Talkum medfølger ikke men er nemt at købe i handlen.

Bestway Inflatables vil ikke holdes ansvarlige for skade på bassinet forårsaget af mishandling eller manglende evne til at følge disse instruktioner.

1. Læg alle dele ud og vær sikker på, at du har de korrekte antal, som de er vist i komponentlisten. Du kan få hjælp i support-afdelingen eller finde de ofte stillede spørgsmål på vores websted, www.bestwaycorp.com.
2. Spred bassinet ud og sørg for, at den rigtige side vender opad, lad den være udsat for direkte sollys i 1 time eller mere, så bassinet er mere fleksibelt, når det sættes op.
3. Sæt bassinet ved et egnet afløb, der kan klare et overløb eller en tømming af bassinet og sikre, at bassinets indløb A og afløb B er korrekt placeret, så filterpumpen kan kobles til en strømkilde.

Bemærk: Brug ikke forlængerledninger på pumpen. **PAS PÅ:** Træk ikke bassinet hen over jorden, da det kan skade det.

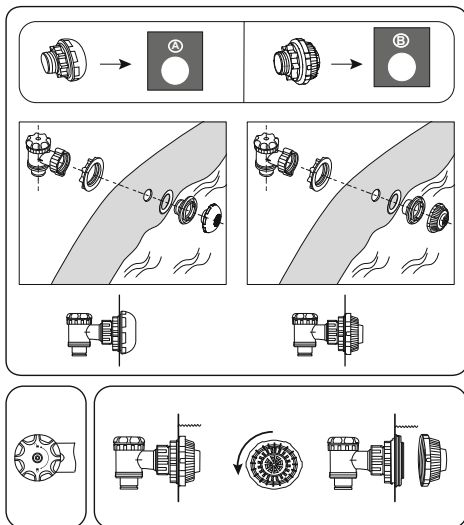

Forbindelsesventil montering

Til bassin med forbindelsesventil.

BEMÆRK: Hvis du vil forbinde andre bassinrensætsæt til bassinet med tilslutningsventilen, skal du tage snævssien af tilkoblingen.

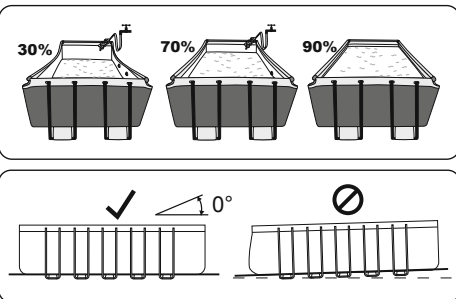

PÅFYLDNING AF VAND PÅ BASSINET

FORSYGTIG: Lad ikke bassinet være uden opsyn, mens der påfyldes vand.

Bassinets kant skal udvide sig ligeligt på ydersiden af den oppustelige ring, når bassinet fyldes med vand.

1. Fyld bassinet, indtil vandkapaciteten er 90%, **OVERFYLD IKKE**, da dette kan forårsage, at bassinet kollapse. I perioder med kraftig regn er det måske nødvendigt at tømme bassinet en smule for at sikre, at vandstanden er korrekt.

2. Når påfyldningen af bassinet er færdig, kontrolleres, at vandet ikke samles i én side, så det sikres, at bassinet er i niveau.

VIGTIGT: Hvis bassinet ikke er i niveau, drænes noget vand, og jorden gøres mere jævn ved at grave til. Forsøg aldrig at flytte bassinet, mens der er vand i, da alvorlig personskade eller skade på bassinet kan forekomme.

ADVARSEL: Din pool kan indeholde en hel del tryk. Hvis din pool har en udbulning eller ulige side, så er poolen ikke vandret, siderne kan spring og vandet kan pludseligt løbe ud, og forårsage alvorlige personskader og / eller materielle skader.

3. Tjek bassinet for lækager ved ventiler eller sømme, tjek bunddugen for tydeligt vandtab. Tilsæt ikke kemikalier, før dette er gjort.

For support please visit us at:
bestwaycorp.com/support

©2020 Bestway Inflatables & Material Corp.

All rights reserved/Tous droits réservés/Todos los derechos reservados/Alle Rechte vorbehalten/Tutti i diritti riservati

©™ Trademarks used in some countries under license to/

Marques ©™ utilisées dans certains pays sous la licence de/

Marcas comerciales ©™ utilizadas en algunos países bajo la licencia de/

©™ Die Warenzeichen werden in einigen Ländern verwendet unter Lizenz der/

©™ Marchi utilizzati in alcuni paesi concessi in licenza a

Bestway Inflatables & Material Corp., No.3065 Cao An Road, Shanghai, 201812, China.

Manufactured, distributed and represented in the European Union by/

Fabriqués, distribués et représentés dans l'Union Européenne par/Fabricado, distribuido y representado en la Unión Europea por/

Hergestell, vertrieben und in der Europäischen Union vertreten von/Prodotto, distribuito e rappresentato nell'Unione Europea da

Bestway (Europe) S.r.l., Via Resistenza, 5, 20098 San Giuliano Milanese (Milano), Italy

Distributed in North America by/Distribué en Amérique du Nord par/Distribuido en Norteamérica por

Bestway (USA) Inc., 3411 E. Harbour Drive, Phoenix, Arizona 85034, United States of America

Tel: +86 21 69193568 (For U.S. and Canada)

Distributed in Latin America by/Distribué en Amérique latine par/Distribuido en Latinoamérica por/Distribuido en América Latina por

Bestway Central & South America Ltda, Salar Ascotan 1282, Parque Enea, Pudahuel, Santiago, Chile

Distributed in Australia & New Zealand by **Bestway Australia Pty Ltd, Unit 2/98-104 Carnarvon St Silverwater, NSW 2128, Australia**

Tel: Australia: (+61) 29 0371 388; New Zealand: 0600 142 101

Exported by/Exporté par/Exportado por/Exportiert von/Esportato da

Bestway (Hong Kong) International Ltd./Bestway Enterprise Company Limited

Suite 713, 7/Floor, East Wing, Tsim Sha Tsui Centre, 66 Mody Road, Kowloon, Hong Kong

www.bestwaycorp.com

Bestway