



NO TOOLS REQUIRED
 Aucun outil nécessaire
 No necesita herramientas
 kein Werkzeug notwendig
 Geen gereedschap nodig
 Attrezzi non necessari



SETUP TIME
 Temps de montage
 Tiempo de montaje
 Montagezeit
 Montagetijd
 Tempo di montaggio

ITEM • Article • Artículo • Artikel • Artikel • Prodotto

54123

180 x 66cm
 71"x26"

TM LAY-Z-SPA™ MIAMI

6942138914245

32.68kg
 72,05lb

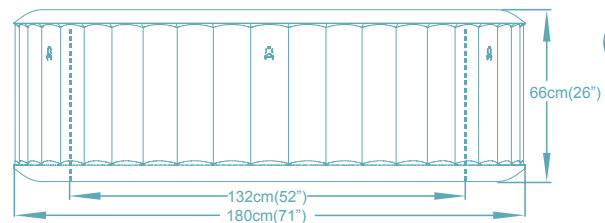
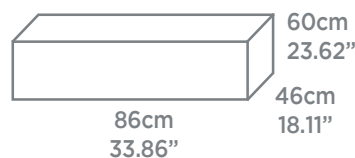

80%
 669 L
 177 gal.

MATERIAL • Matériel • Material • Material • Materiaal • Materiale



RAYON
 Rayonne
 Rayon
 Viskose
 Rayon
 Raion



FOAM BOTTOM
 Dessous mousse
 Parte inferior de espuma
 Schaumstoffboden
 Schuimbodem
 Fondo in schiuma



STURDY I-BEAM CONSTRUCTION
 Construction robuste I-Beam
 Estructura I-Beam resistente
 Stabile doppel-t-trägerkonstruktion
 Stevige i-balk constructie
 Robusta costruzione I-Beam

FEATURES • Caractéristiques • Características • Eigenschaften • Kenmerken • Caratteristiche



WATER FILTRATION
 Filtration de l'eau
 Filtrado de agua
 Wasserfiltrung
 Waterfiltratie
 Filtrazione



AIRJET™ MASSAGE SYSTEM
 Système de massage Airjet™
 Sistema de masaje Airjet™
 Airjet™ massage system
 Airjet™ - massage systeem
 Sistema di massaggio Airjet™



POWER SAVING TIMER
 Minuterie d'économie d'énergie
 Temporizador de ahorro de energía
 Energiepar-timer
 Energiebesparende timer
 Timer risparmio energetico



MAXIMUM TEMPERATURE
 Température maximale
 Temperatura máxima
 Höchsttemperatur
 Maximum temperatuur
 Temperatura massima



HEATING
 Chauffage
 Calefacción
 Heizfunktion
 Verwarming
 Riscaldamento

INCLUDES • Inclus • Incluye • Inhalt • Bevat • Include



DVD



CARTRIDGE
 Cartouche
 Cartucho
 Kartusche
 Filter
 Cartuccia



INFLATABLE COVER
 Bâche gonflable
 Cubierta inflable
 Aufblasbare abdeckung
 Opblaasbare afdekhoes
 Copertura gonfiabile



CHEMICAL FLOATER
 Flotteur chimique
 Flotador químico
 Chemikalienschwimmer
 Chemische floater
 Galleggianti chimico



for your local contact please go to:
www.bestwaycorp.com

 (+45) 69 91 15 76

 service@bestwaycorp.dk

MÅLSÆTNING FOR VORES AFTER SALES SERVICE

- Hjælpe forbrugere og forhandlere
- Hjælpe kunder med deres spørgsmål om deres defekte produkter

PRODUKTER DER ER OMFATTET AF AFTER SALES SERVICE

- | | |
|------------------------------------|--|
| • Fast Set™ poolset | • Flowclear™ chlorinator |
| • Rammepool | • Splash in shade Play poolset |
| • Filter pumper | • Hydrium™ Steel Wall poolset |
| • Sandfilter | • Hydrium™ Splasher poolset |
| • El-pool varmer | • Stående padling |
| • Lay-Z-Spa™ set | • Hydro-Force både (65046, 65047, 65048, 65049, 65050, |
| • Lay-Z-Spa™ underholdningsstation | 65053, 65062, 65064) |
| • Sierra Ridge Air telt | • Elektromotorer (65043, 65045) |

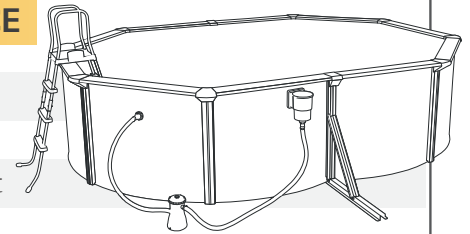

TRE TRIN TIL AFTER SALES SERVICE

1

KLARGØR DOKUMENTATION

Nødvendige dokumentation for oprettelse af en reklamation er følgende:

- 1) Udfyldt garantibevis (findes i brugervejledningen)
- 2) Kopi af købskvittering (MEGET VIGTIGT)
- 3) Billede af den defekte del. I visse tilfælde kan det være nødvendigt at sende den defekte del til After Sales Service.
BEMÆRK: KUN DEFEKTE DELE UDSKIFTES
- 4) Serienummer på den defekte del.

2

SEND REKLAMATION

Reklamationen sendes via fax eller e-mail til Bestway After Sales Center. Gå til www.bestwaycorp.com for at finde nærmeste After Sales Center.

3

BEHANDLING AF REKLAMATION

Når reklamationen er godkendt sendes de nye dele til postadressen på garantibeviset. Forsendelsen ankommer i løbet af 4-5 arbejdsdage forudsat den indsendte dokumentation er korrekt udfyldt.



ÅBNINGSTIDER: 24 timer i døgnet året rundt



#54112, #54113,

#54123, #54129

220-240V~50Hz

2,050W at 20°C, IPX5

Bestway®

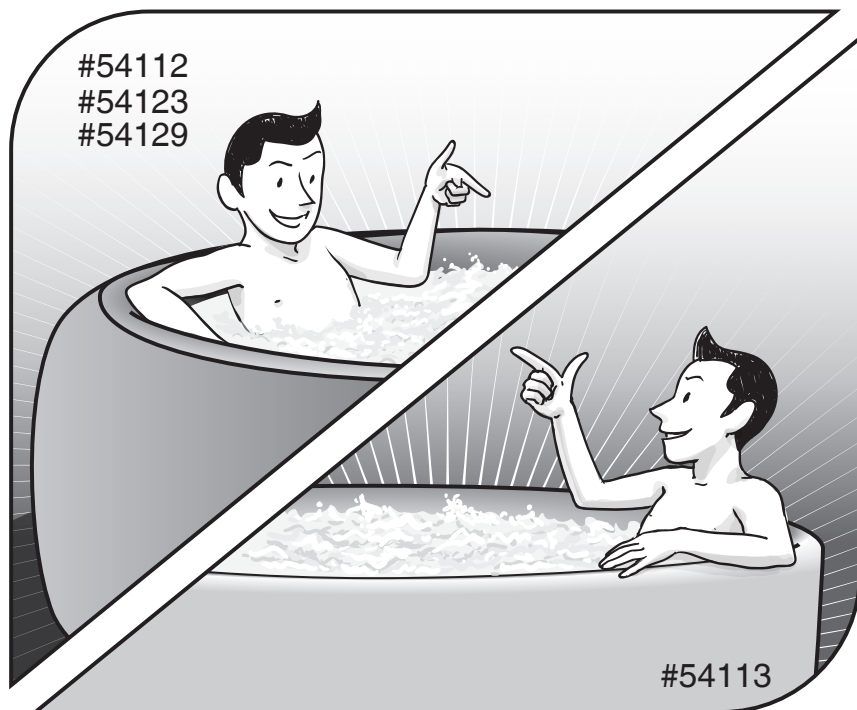

Lay-Z-Spa™

BRUGERMANUAL

www.bestway-service.com

丹麦



S-S-003077

INDHOLDSFORTEGNELSE

1. Sikkerhedsinstruktioner	P02	5. Vedligeholdelse	P16
2. Specifikationer	P05	Vedligeholdelse af spa-vand	
3. Installationsvejledning	P08	Til rengøring/udskiftning af filterpatron	
Valgt Placering		Til vandbalance	
Test af Pumpe		Fastgør luftventilen	
Samling		Tøm spabadet	
4. Betjening af Pumpe	P15	Rengør spabadet	
Nulstilling af opvarmning		Reparation af Spabadet	
Kontrolpanel		Opbevaring af Lay-Z-Spa	
Alarmer		Bortskaffelse	
		6. Fejlfinding	P19
		7. Garanti	P20

SIKKERHEDSINSTRUKTIONER

ADVARSEL

Når dette elektroniske udstyr installeres og anvendes, skal basale sikkerhedsregler altid følges, herunder:

VIGTIGE SIKKERHEDSINSTRUKTIONER - LÆS OG FØLG ALLE INSTRUKTIONER.

ADVARSEL:

- Spabadet skal forsynes igennem en isoleret transformator eller forsynes igennem et fejlstrømsrelæ (HFI) med en funktionsgrænse på højst 30mA.
- Pumpen skal testes før hver anvendelse, hvilket gøres ved at følge vejledningen til pumpen.
- Hvis netledningen bliver beskadiget, skal den udskiftes af producenten, dennes serviceværksted eller lignende kvalificerede personer for at undgå farer.
- For at mindske risikoen for elektrisk stød, må ikke anvendes ikke en forlængerledning til at forbinde enheden til en el-forsyning, benyt i stedet en korrekt placeret stikkontakt.
- Ingen del af apparatet må befinde sig over badet, imens det er i brug.
- Komponenter, som indeholder strømførende dele, undtagen de, som er forsynet med sikkerhedsmæssig ekstra-lav spænding, som ikke overstiger 12V, må ikke kunne nås af en person, som befinder sig i spabadet. Komponenter, som omfatter elektriske dele, undtagen fjernstyrede anordninger, skal placeres eller fastgøres, så de ikke kan falde ned i spabadet.
- Pumpens stikprop skal være mere end 3,5 meter væk fra spabadet.
- Det er nødvendigt at have stikproppen tilgængelig efter installationen af spabadet.
- **FOR AT UNDGÅ ELEKTRISK STØD MÅ SPABADET IKKE ANVENDES, MENS DET REGNER.**
- Brug aldrig kontaktlinser, når du befinder dig i spabadet.
- Anvend ikke spabadet under kemisk vedligeholdelse.

- Dette apparat kan anvendes af børn på 8 år og derover samt personer med nedsatte fysiske, bevægelsesmæssige eller mentale evner eller manglende erfaring og kendskab, hvis de bliver superviseret eller er instrueret i sikker brug af udstyret og forstår de farer, der er involveret. Børn må ikke lege med udstyret. Rengøring og brugervedligeholdelse må ikke foretages af børn uden opsyn.
- Vand tiltrækker børn; anvend altid et spa-dække efter hver brug.
- Grav ikke ledningen ned. Placér ledningen, så den ikke tager skade af plæneklippere, hækklippere og andet udstyr.
- Risiko for drukneulykker. Ekstrem forsigtighed bør udvises for at sikre, at uautoriseret adgang af børn ikke forekommer. For at undgå ulykker skal det sikres, at børn aldrig har adgang til spabadet, medmindre de er under opsyn.
- **RISIKO FOR PERSONSKADE.** Benyt aldrig spabadet, hvis indløbs-/udløbsledninger er i stykker eller mangler. Forsøg aldrig at erstatte indløbs-/udløbsledningerne. Konsultér altid din lokale leverandør.
- **RISIKO FOR ELEKTRISK STØD.** Installér mindst 2 meter væk fra alle metaloverflader.
- **RISIKO FOR ELEKTRISK STØD.** Anvend aldrig elektriske anordninger, når du befinder dig i spabadet, eller når kroppen er våd. Placér aldrig elektriske apparater som lampe, telefon, radio eller fjernsyn inden for en radius på 2 meter fra spabadet.
- Under graviditet kan det skade fosteret, hvis man ligger i blød i varmt vand. Begræns brugen til 10 minutter pr. gang.
- **FORMINDSK RISIKOEN FOR SKADER:**
 - A. Vandet i spabadet må aldrig overskride 40°C. En vandtemperatur mellem 38°C og 40°C betragtes som sikkert for en sund voksen. Lavere temperaturer anbefales til yngre børn, samt når brugen af spabadet overskrider 10 minutter.
 - B. Da høje vandtemperaturer nemt risikerer at forårsage fosterskader i de tidlige graviditetsmåneder, skal gravide og potentielt gravide kvinder begrænse vandets temperatur til 38°C.
 - C. Før spabadet anvendes, bør brugeren måle vandtemperaturen med et nøjagtigt termometer, da tolerancen over for vandtemperatur kan variere i reguleringsmekanismen.
 - D. Brugen af alkohol, stoffer eller medicin før og under anvendelse af spabadet kan føre til bevidstløshed med risiko for drukning til følge.
 - E. Overvægtige personer eller personer, som tidligere har oplevet hjertesygdomme, lavt eller højt blodtryk, problemer med kredsløbet eller lider af diabetes, skal konsultere en læge, før spabadet anvendes.

F. Personer, som bruger medicin, skal konsultere end læge, før spabadet anvendes, da visse former for medicin kan forårsage døsigthed, mens andet medicin kan have indflydelse på hjerterytmen, blodtrykket og blodkredsløbet.

- **FORMINDSK RISIKOEN FOR SKADER:** Hæld aldrig vand med en temperatur højere end 40°C direkte i spabadet.
- Brug af alkohol, stoffer eller medicin kan i høj grad øge risikoen for livsfarlig overophedning. Overophedning finder sted, når kroppens indre temperatur når et niveau, som er adskillige grader over den normale kropstemperatur på 37°C. Symptomerne for overophedning er blandt andet en øget, indre kropstemperatur, svimmelhed, sløvhed, døsigthed og besvimelse. Virkningerne af overophedning omfatter manglende evne til at opfatte varme; manglende evne til at indse nødvendigheden af at stå ud af spabadet eller hot tub'en samt bevidstløshed, hvilket kan medføre fare for at drukne.
- Elektriske installationer skal opfylde kravene i standarderne VDE0100 del 702. Kontakt en autoriseret elektriker med eventuelle spørgsmål.

KONSULTÉR DIN LÆGE FOR ANBEFALINGER.

FORSIGTIG:

- Spabadet bør ikke opsættes eller være udenfor ved temperaturer lavere end 4°C.
- Benyt ikke spabadet alene.
- Personer med smitsomme sygdomme må ikke anvende et spa.
- Benyt ikke spabadet lige efter anstrengende motion.
- Gå altid altid langsomt og forsigtigt i og op af spabadet. Våde overflader er glatte.
- For at undgå skader på pumpen, bør spabadet aldrig benyttes, medmindre det er fyldt med vand.
- Forlad spabadet med det samme, hvis brugeren føler sig skidt tilpas eller søvrig.
- Hæld aldrig vand i kemikalier. Hæld derimod altid kemikalier i vandet for at undgå giftige gasser eller voldsomme kemiske reaktioner, som kan resultere i farlige, kemikaliesprøjt.

BEMÆRK:

- Kontroller udstyret, inden det tages i brug. Underret Bestway via kundeservice-adressen, som findes i denne manual, hvis der findes beskadigede eller manglende dele på købstidspunktet. Kontroller, at udstyrskomponenterne er til de modeller, du havde planlagt at købe.
- Dette produkt er ikke beregnet til kommerciel brug.

GEM DISSE INSTRUKTIONER

SPECIFIKATIONER FOR LAY-Z-SPA™ VEGAS (#54112)

Kapacitet:	4-6 Voksne	Massageturboblæser: 800W	Øget opvarmingshastighed: Cirka 1,5-2°C/t
Vandmængde (80%):	848l	Varmeelement: 2,000W ved 20°C	Faktisk vandstrøm: 1,325 l/t
Størrelse i oppumpet tilstand:	1,96m x 61cm	Pumpe: 50W cirkulationsfilterpumpe	Elforbrug: 220-240V AC, 2,050W ved 20°C
Fyldt vægt:	1,100kg	Temperaturkapacitet: 40°C	Arbejdstryk: 0,0055MPa (0,8PSI)

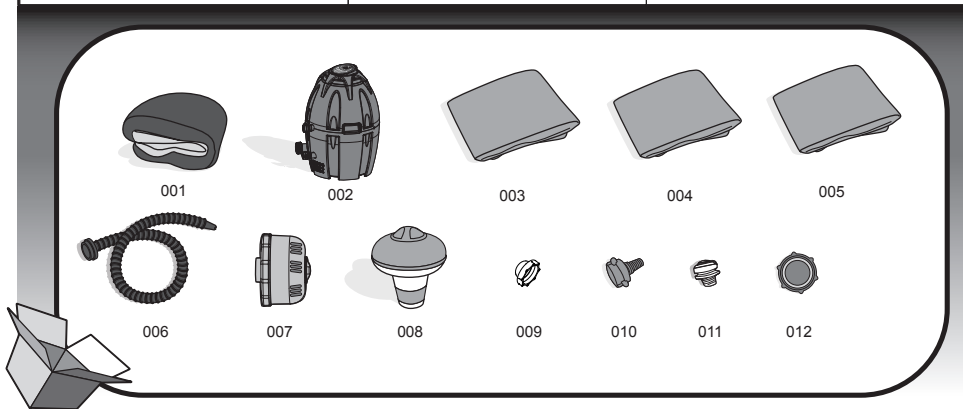

Delnr.	Del kode	Beskrivelse	ANTAL
001	54112TASS15	Pool	1
002	P4H054ASS15	Varmer	1
003	P5H283GASS13	Top Leatheroid-dække	1
004	P5H283TASS14	Bund Leatheroid-dække	1
005	54112GASS15	Oppusteligt partielt topdække	1
006	P6613	Oppumpningslange	1
007	P6653	Filtersæt	1
008	58210S10	Kemisk flyder	1
009	P6575	Propper	2
010	P6932	Slangeadapter	1
011	F4A024ASS	Skrueventil	1
012	P6611	Dække-adapter A	1

SPECIFIKATIONER FOR LAY-Z-SPA™ MONACO (#54113)

Kapacitet:	6-8 Voksne	Massageturboblæser: 800W	Øget opvarmingshastighed: Cirka 1-1,5°C/h
Vandmængde (80%):	1,540 l	Varmeelement: 2,000W ved 20°C	Faktisk vandstrøm: 1,325 l/t
Størrelse i oppumpet tilstand:	2,01m x 69cm	Pumpe: 50W cirkulationsfilterpumpe	Elforbrug: 220-240V AC, 2,050W ved 20°C
Fyldt vægt:	1,793kg	Temperaturkapacitet: 40°C	Arbejdstryk: 7PSI - 107PSI (0,048 MPa - 0,069MPa)

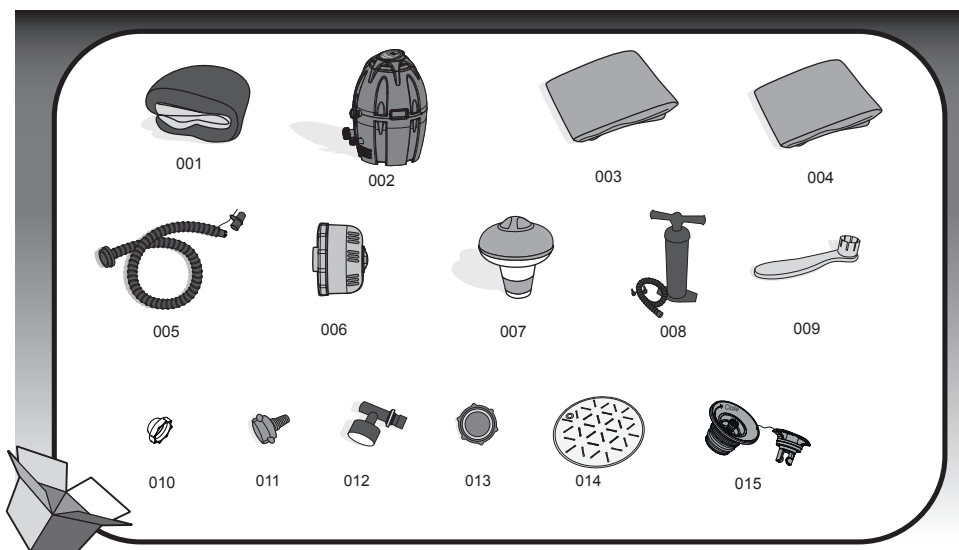

Delnr.	Del kode	Beskrivelse	ANTAL
001	54113TASS15	Pool	1
002	P4D055ASS15	Varmer	1
003	P5D288ASS13	Leatheroid topdække	1
004	54113GASS15	Oppusteligt partielt topdække	1
005	P6931	Oppumpningssslange	1
006	P6653	Filtersæt	1
007	58210S10	Kemisk flyder	1
008	P3039	Højtrykshåndpumpe	1
009	F6H189	Skruenøgle	1
010	P6575	Propper	2
011	P6932	Slangeadapter	1
012	P6608	Manometer	1
013	P6611	Dække-adapter A	1
014	12632ASS14	Oppustede hovedpuder	4
015	P6H971	Opblæsningsventil	1

SPECIFIKATIONER FOR LAY-Z-SPA™ MIAMI (#54123)

Kapacitet:	2-4 Voksne	Massageturboblæser:	800W	Øget opvarmningshastighed:	Cirka 1.5-2°C/h
Vandmængde (80%):	800l	Varmeelement:	2.000W ved 20°C	Faktisk vandstrøm:	1,325/h
Størrelse i oppumpet tilstand:	1.80m x 65cm	Pumpe:	50W cirkulationsfilterpumpe	Elforbrug:	220-240V AC, 2,050W ved 20°C
Fyldt vægt:	1,026kg	Temperaturkapacitet:	40°C	Arbejdsdruk:	0.8PSI (0.0055MPa)



001



002

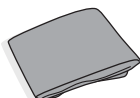

003



004



005



006



007



008



009



010



011

Delnr.	Del kode	Beskrivelse	ANTAL
001	54123TASS15	Pool	1
002	P4H054ASS15	Varmer	1
003	P5C364ASS14	Top, forstærket afdækning	1
004	54123GASS15	Oppusteligt partielt topdække	1
005	P6613	Oppumpningsslange	1
006	P6653	Filtersæt	1
007	58210S10	Kemisk flyder	1
008	P6575	Propper	2
009	P6932	Slangeadapter	1
010	F4024ASS	Skrueventil	1
011	P6611	Dække-adapter A	1

SPECIFIKATIONER FOR LAY-Z-SPA™ PLAM SPRINGS(#54129)

Kapacitet:	4-6 Voksne	Massageturboblæser:	800W	Øget opvarmingshastighed:	Cirka 1.5-2°C/h
Vandmængde (80%):	963l	Varmeelement:	2,000W ved 20°C	Faktisk vandstrøm:	1,325l/h
Størrelse i oppumpet tilstand:	1.96m x 71cm	Pumpe:	50W cirkulationsfilterpumpe	Elforbrug:	220-240V AC, 2,050W ved 20°C
Fylt vægt:	1,225kg	Temperaturkapacitet:	40°C	Arbejdsstryk:	1.2PSI (0.008MPa)



001



002



003

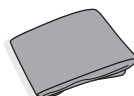

004



005



006



007



008



009



010



011



012



013



014

07

Delnr.	Del kode	Beskrivelse	ANTAL
001	54129TASS15	Pool	1
002	P4B079ASS15	Varmer	1
003	P5B401ASS15	Leatheroid topdække	1
004	54129GASS15	Oppusteligt partielt topdække	1
005	P6930	Oppumpningsslange	1
006	P6653	Filtersæt	1
007	58210S10	Kemisk flyder	1
008	58321(H) S15	Gulvmatte	1
009	F6H189	Skruenøgle	1
010	P6575	Propper	2
011	P6H565	Slangeadapter	1
012	P6933	Manometer	1
013	P6611	Dække-adapter A	1
014	P6H971	Oplæsningsventil	1

INSTALLATIONSINSTRUKTIONER

Valgt Placering

ADVARSEL: Den valgte placering skal kunne holde til den forventede belastning.

ADVARSEL: Et tilstrækkeligt dræningssystem skal etableres for at håndtere overskydende vand på både indendørs- og udendørsinstallationer.

VIGTIGT: På grund af den samlede vægt af Lay-Z-Spa, vand og brugere, er det yderst vigtigt, at stedet, hvor Lay-Z-Spa er placeret, er jævnt, plant, vandret og i stand til at bære vægten ensartet i den tid, Lay-Z-Spa er installeret (ikke på tæppe eller andre lignende materialer). Hvis Lay-Z-Spa er placeret på et underlag, som ikke opfylder disse krav, vil skader, som skyldes utilstrækkelig støtte, ikke være dækket af producentens garanti. Det er ejeren af Lay-Z-Spa, som til enhver tid har ansvaret for at sikre at grunden er egnet.

1. Installation indendørs:

Vær opmærksom på særlige krav, hvis du installerer spabadet indendørs.

- Luftfugtigheden er en naturlig bivirkning ved installation af Lay-Z-Spa. Vurdér effekten af luftbåren fugt på udsat træ, papir osv. i det påtænkte område. For at minimere disse bivirkninger er det bedst at sørge for rigelig med ventilation i det valgte område. En arkitekt kan hjælpe med at fastlægge, om mere ventilation er nødvendig.

2. Installation udendørs:

- Under påfyldning, tømning eller anvendelse kan der spildes vand fra spabadet. Derfor skal Lay-Z-Spa installeres nær et gulv afløb.
- Efterlad ikke spabadets overflade udsat for direkte sollys i lange perioder.

ADVARSEL: FOR AT UNDGÅ ELEKTRISK STØD MÅ SPABADET IKKE ANVENDES, NÅR DET REGNER.

Test af pumpe

1. Indsæt proppen i en hovedstikdåse. LED'en viser automatisk den nuværende vandtemperatur.
2. Tryk på "Test"-knappen. Alle indikatorlys slukker, og pumpen bipper en advarsel.
3. Tag proppen ud og sæt dernæst pumpen i igen for at starte systemet. Pumpen er klar til brug.

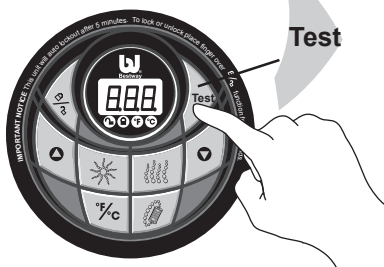

ADVARSEL: RISIKO FOR ELEKTRISK STØD. Pumpen skal testes før hver ibrugtagning.

ADVARSEL: Sæt kun stikproppen i en stikkontakt, der er beskyttet med fejlstrømsrelæ (HFI).

ADVARSEL: Før stikproppen sættes i en stikkontakt, skal det sikres, at stikkontaktens sikringsstørrelse passer til pumpen.

ADVARSEL: Anvend ikke pumpen, hvis denne test mislykkes.

SAMLING: VEGAST (#54112)

1. Læg spa og leatheroid dæknet ud og sørg for, at begge sider vender den korrekte side opad.



2. Forbind oppumpningsslangen til adapter A på pumpen.

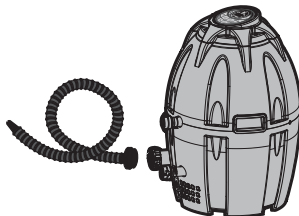

3. Som anvist tidligere test pumpen og tryk på Lay-Z-Massage knappen for at aktivere pumpen.



4. **BEMÆRK:** Brug ikke en luftkompressor til at puste bassinet op.

Anvend oppusterslangen til at puste kamrene op i henhold til de påtrykte numre 1 på spabadet og 2 på afdækningen.

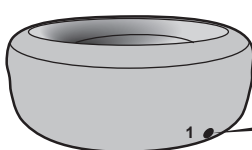

Spa

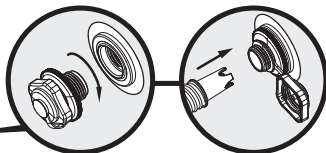

Skrue skruventilen på luftindtagsventilen mærket med nr. 1 på leatheroid afdækningen.

Åbn hættten på skruventilen, isæt oppustningslangen og pump op. Når oppumpningen er færdig, strammes hættten på skruventilen.

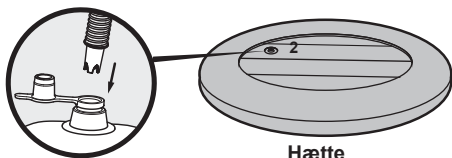

Hætte

BEMÆRK: Vær altid sikker på, at alle oppustelige dele er tilstrækkeligt oppustet, og at der ikke er folder, før Lay-Z-Spa Vegas bruges.

Åbn den øverste leatheroid-hætte ved at skrue den mod uret. Sæt oppustningslangen på ventilen for at pumpe op. Når oppumpningen er færdig, lukkes ventilen.

5. Forbind pumpen til spabadet ved at sætte de samme bogstaver op mod hinanden (A til A, B til B og C til C). Tilspænd adapterne forsvarligt med håndkraft. Vær sikker på, at alle gummiforseglinger er på plads.

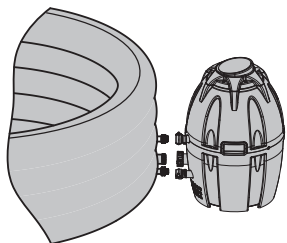

6. Fjern de to stoppropper fra indersiden af spabadets indløbs- og udløbsrør.

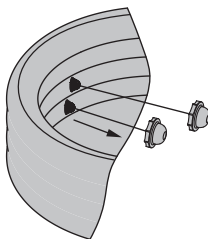

7. Skru filtersættet på indersiden af spabadets udløbsrør

(**BEMÆRK:** Det er nødvendigt at skrue i nedre position).
BEMÆRK: Sid ikke på filtersættet.

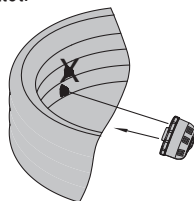

8. Fyld med en haveslange spabadet til den minimale vandhøjde, der er trykt på spabadets kant.

BEMÆRK: Før påfyldning skal den nederste afløbsventil være fastspændt. For at undgå pumpesvigt skal vandstanden nå op til minimumsmærket og ikke komme højere op end maksimumsmærket.

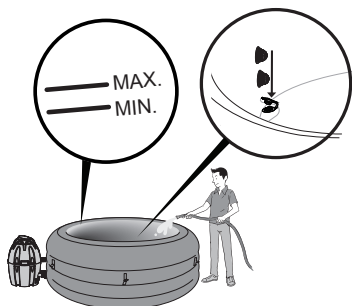

9. Vandet opvarmes ved at lægge overdækningen på, låse klemmerne og trykke på opvarmningsknappen (Se side 15).

ADVARSEL: Kør ikke Lay-Z-Massage-systemet med overdækningen påsat. Der kan samle sig luft inde i spa-badet, der kan give varige skader og men.

ADVARSEL: Spadækket er ikke et sikkerhedsdække og er ikke en erstatning for voksnes overvågning. Børn skal altid overvåges omkring spabadet.

Bemærk: Vi anbefaler dig at tage et bad, inden du bruger dit Lay-Z-Spa, da kosmetiske produkter, flydende cremer og andre rester på huden hurtigt kan sænke vandets kvalitet.



SAMLING: MONACO (#54113)

1. Bred spabadet ud.

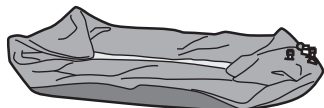

2. Forbind oppumpningslangen til adapter A på pumpen.

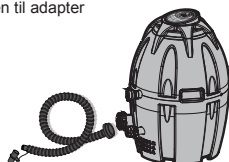

3. Pump spabadets kant op.

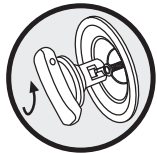

Skrue luftventilen på spabadets kant af.

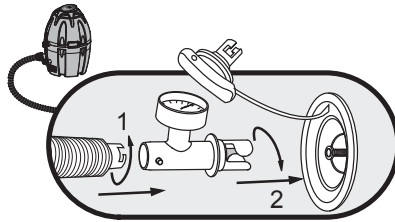

Sørg for, at den indre fjederventil ikke er trykket ned, trykkes fjederventilen ned og drejes mod uret.
Sæt manometeret på slangen til SPA-pumpen og pump spabadet op i 5 minutter.

Bemærk: Tryk-måleren er kun til oppumpning, manometerets værdier er blot referencemål og må ikke anvendes som et præcisionsinstrument.

4. Aktivér Lay-Z-Massage-systemet og pust assinforingen op.

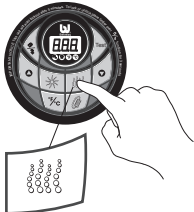

5. Fortsæt med at puste lineren op med højtrykshåndpumpen. Stands oppumpningen, når trykket er 0,048MPa (7PSI) ~ 0,069MPa (10PSI)

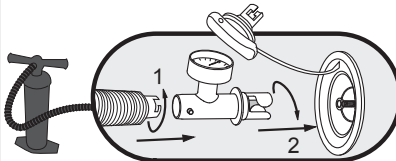

6. Aktivér Lay-Z-Massage-systemet og pust det oppustelige dække op.

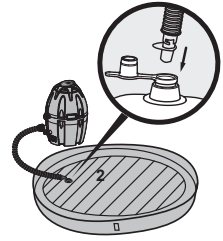

7. Pust de fire puder op med højtrykshåndpumpen.

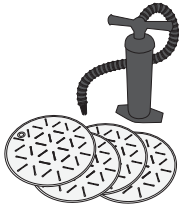

8. Forbind pumpen til spabadet ved at sætte de samme bogstaver op mod hinanden (A til A, B til B og C til C). Tilspænd adapterne forsvarligt med håndkræfter. Vær sikker på, at alle gummiforseglinger er på plads.

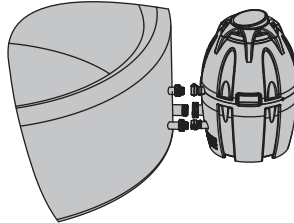

9. Fjern de to stoppropper fra undersiden af spabadets indløbs- og udløbsrør.

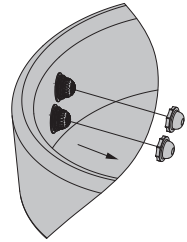

10. Skru filtersættet på indersiden af spabadets udløbsrør
(BEMÆRK: Det er nødvendigt at skrue i nedre position).
BEMÆRK: Sid ikke på filtersættet.

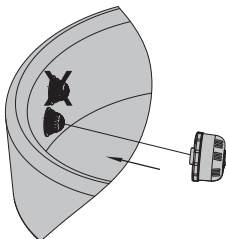

11. Fyld med en haveslange spabadet til den minimale vandhøjde, der er trykt på spabadets kant.
BEMÆRK: Før påfyldning skal den nederste afløbsventil være fastspændt. For at undgå pumpe-svigt skal vandstanden nå op til minimumsmærket og ikke komme højere op end maksimumsmærket.

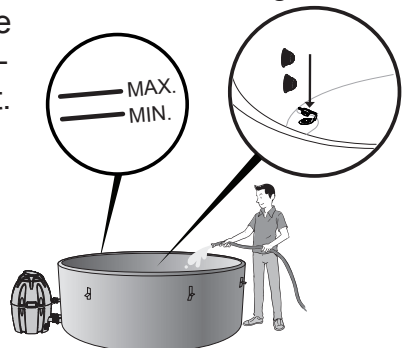

12. Vandet opvarmes ved at lægge overdækningen på, låse klemmerne og trykke på opvarmningsknappen (Se side 15).

ADVARSEL: Kør ikke Lay-Z-Massage-systemet med overdækningen påsat. Der kan samle sig luft inde i spa-badet, der kan give varige skader og men.

ADVARSEL: Spadækket er ikke et sikkerhedsdække og er ikke en erstatning for voksnes overvågning. Børn skal altid overvåges omkring spabadet.

Bemærk: Vi anbefaler dig at tage et bad, inden du bruger dit Lay-Z-Spa, da kosmetiske produkter, flydende cremer og andre rester på huden hurtigt kan sænke vandets kvalitet.

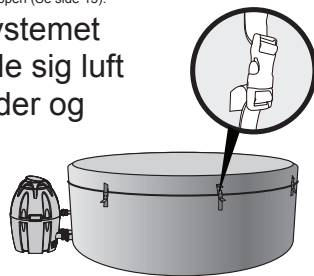

SAMLING: MIAMI (#54123)

1. Læg spa og dækket ud og sørg for, at begge sider vender korrekt side opad.

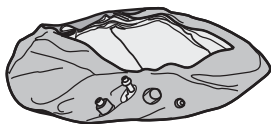

2. Forbind oppustningsslangen til adapter A på pumpen.

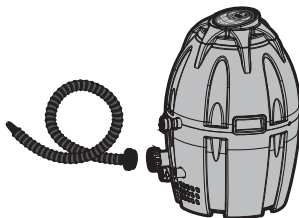

3. Som anvist tidligere test pumpen og tryk på Lay-Z-Massage knappen for at aktivere pumpen.

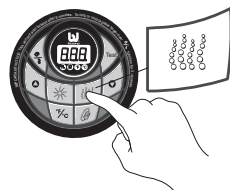

4. **BEMÆRK:** Brug ikke en luftkompressor til at puste bassinet op. Anvend oppustningsslangen til at puste kamrene op efter det printede tal 1 på spabadet.

Skru skrueventilen på luftpåfyldningsventilen mærket med nr. 1 på spabadet.

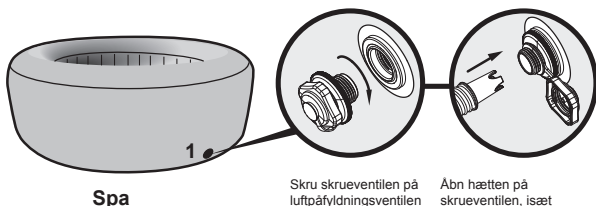

Skru skrueventilen på luftpåfyldningsventilen mærket med nr. 1 på spabadet.

Åbn hættten på skrueventilen, isæt oppustningsslangen og pump op. Når oppumpningen er færdig, strammes hættten på skrueventilen.

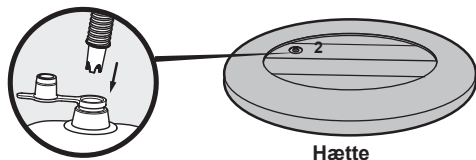

Hættte

BEMÆRK: Vær altid sikker på, at alle oppustelige dele er tilstrækkeligt oppustet, og at der ikke er folder, før Lay-Z-Spa Miami bruges.

Åbn den øverste leatheroid-hættte ved at skruе den mod uret. Sæt oppustningsslangen på ventilen for at pumpe op. Når oppumpningen er færdig, lukkes ventilen.

5. Forbind pumpen til spabadet ved at sætte de samme bogstaver op mod hinanden (A til A, B til B og C til C). Tilspænd adapterne forsvarligt med håndkraft. Vær sikker på, at alle gummiforseglinger er på plads.

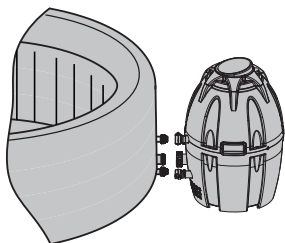

6. Fjern de to stoppropper fra indersiden af spabadets indløbs- og udløbsrør.

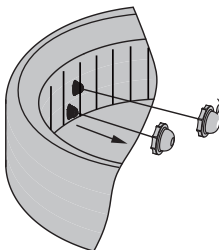

7. Skru filtersættet på indersiden af spabadets udløbsrør
(**BEMÆRK:** Det er nødvendigt at skrue i nedre position).
BEMÆRK: Sid ikke på filtersættet.

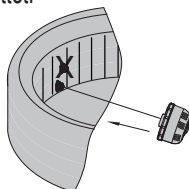

8. Fyld med en haveslange spabadet til den minimale vandhøjde, der er trykt på spabadets kant.

BEMÆRK: Før påfyldning skal den nederste afløbsventil være fastspændt. For at undgå pumpesvigt skal vandstanden nå op til minimumsmærket og ikke komme højere op end maksimumsmærket.

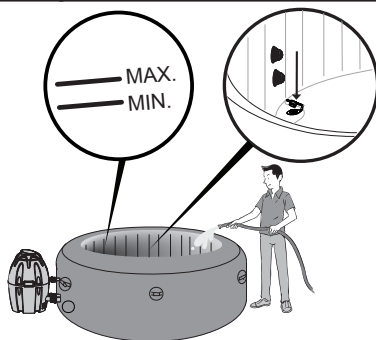

9. Vandet opvarmes ved at lægge overdækningen på, låse klemmerne og trykke på opvarmningsknappen (Se side 15).

ADVARSEL: Kør ikke Lay-Z-Massage-systemet med overdækningen påsat. Der kan samle sig luft inde i spa-badet, der kan give varige skader og men.

ADVARSEL: Spadækket er ikke et sikkerhedsdække og er ikke en erstatning for voksnes overvågning. Børn skal altid overvåges omkring spabadet.

Bemærk: Vi anbefaler dig at tage et bad, inden du bruger dit Lay-Z-Spa, da kosmetiske produkter, flydende cremer og andre rester på huden hurtigt kan sænke vandets kvalitet.



SAMLING: PALM SPRINGS (#54129)

1. Læg spa og leatheroid dækket ud og sørg for, at begge sider vender den korrekte side opad.

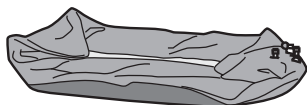

2. Forbind oppumpningsslangen til adapter A på pumpen.

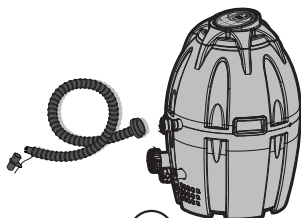

3. Som anvist tidligere test pumpen og tryk på Lay-Z-Massage knappen for at aktivere pumpen.



4. **BEMÆRK:** Brug ikke en luftkompressor til at puste bassinet op.

Anvend oppumpningsslangen til at puste kamrene op i henhold til det påtrykte nummer på spabadet og 2 på afdækningen.

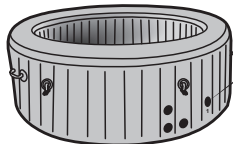

Spa

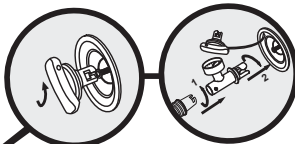

Skru luftventilen på spabadets kant af.

Sørg for, at den indre fjederventil ikke er trykket ned. (Hvis den er trykket ned, trykkes fjederventilen ned og drejes mod uret). Sæt manometeret på slangen til SPA-pumpen og pump spabadet op til 0,008MPa (1,2PSI).

BEMÆRK: Vær altid sikker på, at alle oppustelige dele er tilstrækkeligt oppustet, og at der ikke er folder, før Lay-Z-Spa Palm Springs bruges.

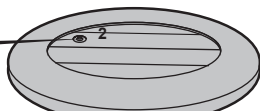
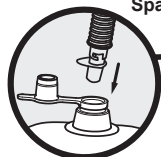

Hætte

Åbn den øverste leatheroid-hætte ved at skruе den mod uret. Sæt oppustningsslangen på ventilen for at pumpe op. Når oppumpningen er færdig, lukkes ventilen.

5. Forbind pumpen til spabadet ved at sætte de samme bogstaver op mod hinanden (A til A, B til B og C til C). Tilspænd adapterne forsvarligt med håndkraft. Vær sikker på, at alle gummiforseglinger er på plads.

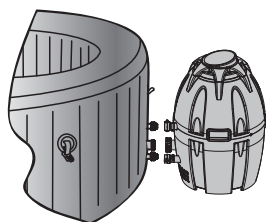

6. Fjern de to stoppropper fra indersiden af spabadets indløbs- og udløbsrør.

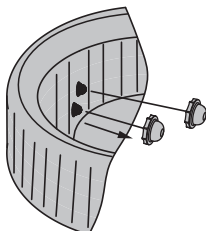

7. Skru filtersættet på indersiden af spabadets udløbsrør (**BEMÆRK:** Det er nødvendigt at skruе i nedre position). **BEMÆRK:** Sid ikke på filtersættet.

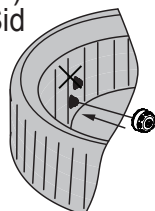

8. Fyld med en haveslange spabadet til den minimale vandhøjde, der er trykt på spabadets kant.

BEMÆRK: Før påfyldning skal den nederste afløbsventil være fastspændt. For at undgå pumpe-svigt skal vandstanden nå op til minimumsmærket og ikke komme højere op end maksimumsmærket.

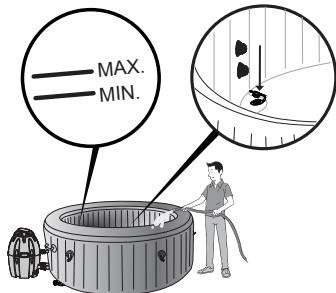

9. Vandet opvarmes ved at lægge overdækningen på, låse klemmerne og trykke på opvarmningsknappen (Se side 15).

ADVARSEL: Kør ikke Lay-Z-Massage-systemet med overdækningen påsat. Der kan samle sig luft inde i spa-badet, der kan give varige skader og men.
ADVARSEL: Spadækket er ikke et sikkerhedsdække og er ikke en erstatning for voksnes overvågning. Børn skal altid overvåges omkring spabadet.

Bemærk: Vi anbefaler dig at tage et bad, inden du bruger dit Lay-Z-Spa, da kosmetiske produkter, flydende cremer og andre rester på huden hurtigt kan sænke vandets kvalitet.

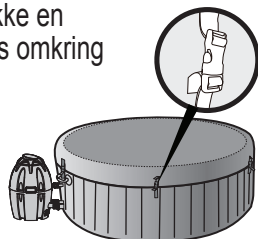

BETJENING AF PUMPE

Nulstilling af opvarmning

Når Lay-Z-Spa anvendes første gang eller efter ikke at have været anvendt en længere periode, skal du sørge for at trykke på nulstillingsknappen på pumpen ved hjælp af en lille og tynd genstand.

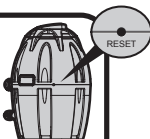

NULSTILLINGS KNAPPEN

VIGTIGE INSTRUKTIONER FOR ANVENDELSE

Hvis temperaturen på betjeningspanelet (eller vandtemperaturen) ikke er ændret 4-5 timer efter aktivering af varmesystemet, trykkes på NULSTIL-knappen med en tynd genstand, så varmesystemet genstartes.

VIGTIGT: Opvarmningssystemet fungerer ikke, hvis udetemperaturen er over 40°C, eller, hvis Lay-Z-Spa står i direkte sollys. Vent under disse forhold til et køligere tidspunkt på dagen, før der trykkes på NULSTILLINGSKNAPPEN med en tynd genstand, og opvarmningssystemet genstartes.

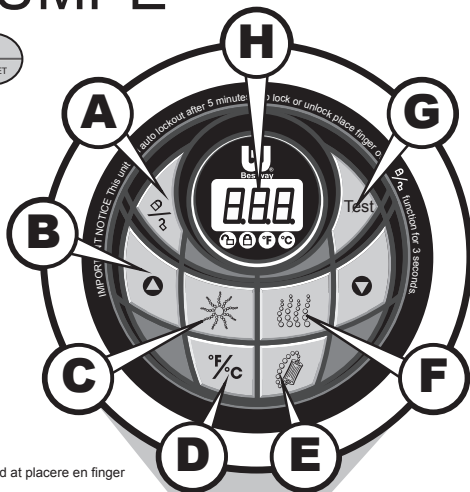

A Lås-/Lås op-knap



Pumpen har en 5-minutters-auto-låsefunktion. Pumpen åbnes ved at placere en finger over lås-/lås op-knappen i 3 sekunder.

B Temperaturjusteringsknapper



Når der trykkes på temperatur op- eller nedknappen blinker LED'en. Når den blinker, kan du justere til den ønskede temperaturindstilling. Hvis du holder disse knapper nede, vil temperaturen hurtigt stige eller falde. Den nye og ønskede temperatur vil blive på LED-displayet i 5 sekunder for at bekræfte den nye værdi.

BEMÆRK: Standardtemperaturen er 40°C.

BEMÆRK: Temperaturjustering går fra 20°C til 40°C.

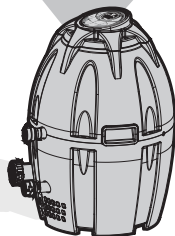

C Opvarmningsknap



Med denne knap aktiveres opvarmningssystemet. Pumpen opvarmer spabadets vand, indtil vandets temperatur når 1°C over end den indstillede temperatur. Når den nuværende vandtemperatur falder 2°C under den indstillede temperatur, starter opvarmningssystemet igen. Når lampen over opvarmningsknappen er rød, er opvarmningssystemet aktiveret. Når lampen er grøn, har vandet nået den indstillede temperatur, og opvarmningssystemet er i hvile. Opvarmningssystemet kan øge vandets temperatur med cirka 1,5 til 2°C pr. time for nr. 54112, nr. 54123 og nr. 54129 og 1-1,5 °C pr. time for #54113.

BEMÆRK: Hvis opvarmningssystemet er aktiveret, vil filtreringssystemet automatisk starte.

BEMÆRK: Når opvarmningssystemet slås fra, vil filtreringssystemet fortsætte med at køre.

BEMÆRK: Lay-Z-Massage-systemet vil automatisk slukke, når opvarmning er aktiveret

D Skift mellem D Celsius/Fahrenheit



Temperaturen kan vises i enten Fahrenheit eller Celsius.

BEMÆRK: Systemets er som standard indstillet til Celsius.

E Vandfilter-knap



Denne knap slår filtreringspumpen til og fra. Lyset over vandfilterknappen lyser rød, når den er aktiveret.

F Lay-Z-Massage-system-knap



Med denne knap tændes massage-systemet, der slukker automatisk efter 30 minutter. Lyset over Lay-Z-Massage-system-knappen lyser rødt, når det er tændt.

ADVARSEL: Kør ikke Lay-Z-Massage-systemet, når overdækningen er lagt på, da luft kan hobe sig op inde i spabadet og forårsage uoprettelig materiel skade og personskade.



Anvend denne knap for at teste, om pumpens elektriske system er sikkert. Se flere oplysninger i afsnittet Test af Pumpe.



Når det er tændt, viser LED-displays automatisk den nuværende vandtemperatur.

Alarmer

Årsager	Årsager	Løsninger	
EQ1	Vandflowsensoren kører, uden at der trykkes på filter eller varmeknap.	1. Tag stikket ud, slå led på siden af pumpen, ikke voldsomt, og sæt stikket i igen. 2. Kontakt dit lokale Bestway servicecenter for at få vejledning	
EQ2	Vandflowsensoren detekterer ikke vandfløvet under start eller under filtreringsfunktionen eller/og opvarmningen.	1. Du har glemt at af tage 2 aflændingsdæksler fra indersiden af poolen. 2. Filterpatronerne er snævsede. Aktivér filter- eller varmesystemet og sæt din hånd foran udløbsrøret på indersiden af spabadet for at kontrollere, om du kan føle, at vandet strømmer ud. 3. Hvis vandet ikke flyder ud, er vandpumpen i stykker 4. Hvis der stadig ikke kommer vand ud, når vandpumpen er udskiftet, er transformeren i stykker 5. Vandet strømmer ud, men alarmen vises. Vandflowsensoren er i stykker Bemærk: Filterpatroner skal rengøres hver dag	1. Fjern de 2 aflændingsdæksler for opvarmningen. Se afsnittet om samling i brugervejledningen 2. Fjern filtersættet fra indersiden af spabadet og tryk på filter- eller opvarmningsknappen. Hvis der ikke fremkommer nogen alarm, rengøres eller udskiftes filterpatronerne, der er installeret på indersiden af spabadet. 3. Kontakt dit lokale Bestway servicecenter for at få vejledning 4. Kontakt dit lokale Bestway servicecenter for at få vejledning 5. Kontakt dit lokale Bestway servicecenter for at få vejledning
EQ3	Pumpens termometer aflæser vandtemperaturen til under 4°C.	1. Vandtemperaturen er lavere end 4°C 2. Pumpens termometer er i stykker	1. Spabadet er ikke designet til temperaturer under 4°C. Tag pumpen ud af stikkontakten og genstart først pumpen, når vandtemperaturen når 6°C 2. Kontakt dit lokale Bestway servicecenter for at få vejledning
EQ4	Pumpens termometer aflæser vandtemperaturen til over 50°C.	1. Vandtemperaturen er over 50°C 2. Pumpens termometer er i stykker	1. Spabadet er ikke designet til temperaturer over 40°C. Tag pumpen ud af stikkontakten og genstart først pumpen, når vandtemperaturen når 38 °C eller derunder. VIGTIGT: Før du genstarter pumpen, skal du trykke på pumpens nulstillingsknap 2. Kontakt dit lokale Bestway servicecenter for at få vejledning
EQ5	Der problemer med pumpens termometerforbindelser.	1. Pumpens termometerstik fungerer ikke korrekt 2. Pumpens termometer er i stykker	1. Kontakt dit lokale Bestway servicecenter for at få vejledning 2. Kontakt dit lokale Bestway servicecenter for at få vejledning
EQ6	Denne alarm fremkommer, når der er trykket på pumpens test-knap, eller under pumpens automatiske drift.	1. Strømkvikket har formentlig nogle midlertidige afvigelser i strømstyrke 2. Nogle sikkerhedskomponenter er i stykker	1. Tag pumpens stik ud og sæt det i igen. 2. Kontakt dit lokale Bestway servicecenter for at få vejledning
EQ8	Den manuelle nulstilling af termosikringen er defekt.	Den manuelle nulstillede termosikring udløses og afbryder.	1. Tag pumpen ud af stikkontakten og tryk på nulstillingsknappen og sæt derefter pumpens stik tilbage i stikkontakten. 2. Hvis alarmen fortsætter, henvises til afsnittet NULSTILLINGSKNAP i vejledningen. 3. Kontakt dit lokale Bestway servicecenter for at få vejledning
Alle lys på kontrolpanelet blinker og pumpen bipper	Sikkerhedskredslobet kører	1. Der blev trykket på test-knappen	1. Tag pumpens stik ud og sæt det i igen.

VEDLIGEHOJDELSE

Vedligeholdelse af spa-vand

Ejeren af spabadet skal vedligeholde bassinets vand regelmæssigt, dagligt om nødvendigt. En korrekt vedligeholdelse af vandet desinficerer spa-vandet og dræber skadelige mikroorganismer, fjerner olier, make-up og flydende cremer og sikrer dermed, at vandet er rent og sikkert. Spa-vandets kvalitet kan være ekstremt risikabelt for dit helbred. Vi anbefaler følgende:

Til rengøring/udskiftning af filterpatron

BEMÆRK: For at holde dit spabad rent skal du om nødvendigt kontrollere og rengøre din filterpatron hver dag, og vi anbefaler, at du udskifter din filterpatron hver tredje dag afhængigt af anvendelse.

FORSIGTIG: DU SKAL SIKRE DIG, AT PUMPEN ER TRUKKET UD AF STIKKONTAKTEN, FØR DU PÅBEGYNDER VEDLIGEHOJDELSE AF SPABADET, FOR AT UNDGÅ RISIKOEN FOR PERSONSKADE ELLER LIVSFARE.

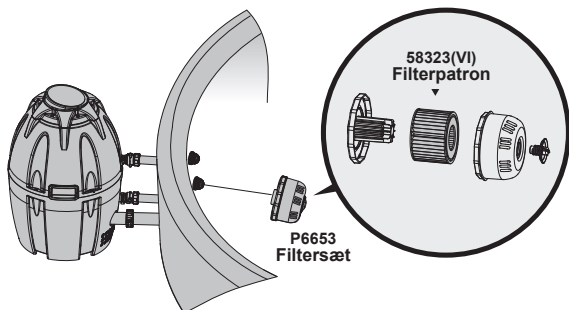

1. Træk pumpens stik ud af stikkontakten.
2. Tag filtersættet ud af spabadet.
3. Filterpatronen kan afskylles med en haveslange og genbruges. Dog bør filterpatronen skiftes ud, hvis den stadig er snavset og misfarvet. Det anbefales at udskifte filterpatronen hver tredje dag afhængigt af anvendelse.
4. Erstat filtersættet i spabadet.

Til vandbalance

1. Som en retningslinje skal vandet skiftes hver tredje dag. Dette er kun en vejledning; vandkvalitet påvirkes af, hvor ofte det bruges, hvilke personer der benytter spabadet, samt generel vedligeholdelse.
2. Kemisk vedligeholdelse: anvend bassin-kemikalier for at opretholde vandets kemi.
Anvend bassin-kemikalier for at opretholde vandets kemi samt klorin- eller bromtabletter (benyt ikke granulat) i den kemiske flyder. Sørg for at rådsørge din lokale bassin-kemikalie-leverandør om, hvordan spa-vandet behandles, og om information omkring brugen af kemiske tabletter.

BEMÆRK: Når kemisk vedligeholdelse udføres, skal du aktivere Lay-Z-Massage-funktionen for hurtigt at opløse kemikalierne i vandet.

Anvend ikke spabadet under kemisk vedligeholdelse.

BEMÆRK: Fjern den kemiske flyder fra spabadet, når dette benyttes.

Når der er udført kemisk vedligeholdelse, og før spabadet benyttes, anvendes et test-sæt (medfølger ikke) for at teste vandets kemi. En pH-værdi, der er lavere eller højere end 7,6 vil beskadige spabadet og pumpen. Vi anbefaler, at du holder vandets pH-værdi mellem 7,4 og 7,6, samlet alkalinitet mellem 80 og 120 ppm samt fri klorin mellem 2-4 ppm.

Beskadigelse som et resultat af kemisk ubalance er ikke dækket af garantien.

Alle spabade kræver brugen af bassin-kemikalier. Bassin-kemikalier er potentielt giftige og bør behandles med forsigtighed. Der er alvorlige sikkerhedsrisici i forbindelse med kemiske dampe samt fejlagtig mærkning og opbevaring af kemiske beholdere. Rådspørg din lokale bassinforhandler om yderligere information omkring kemisk vedligeholdelse. Vær særligt opmærksom på kemikalieproducentens instruktioner. Beskadigelse af spabadet som følge af fejlagtig brug af kemikalier og forkert behandling af spa-vandet er ikke dækket af garantien.

BEMÆRK:

1. Spænd ikke for hårdt.
2. Tjek altid luftventilen grundigt før hver ibrugtagning.
3. Justér ikke luftventil-forbindelsen, når spabadet er i brug.

Stram Luftventilen (Kun For nr. 54113 og nr. 54129)

Når spabadet anvendes, er det almindeligt, at det indvendige lufttryk stiger og/eller falder. Når dette sker, er det muligt, at luft siver ud af luftventilen på spabadets kant. Tjek altid luftventilen grundigt før hver ibrugtagning. Hvis luft siver ud, anvendes den medfølgende skruenøgle til at stramme luftventilen ved at følge disse trin:

- Åbn luftventilens prop og sæt skruenøglen ind i ventilen.
- Hold med den ene hånd bagsiden af luftventilen ud fra indersiden af spa-væggen og drej skruenøglen med uret.



Tøm spabadet

BEMÆRK: Tegningerne er udelukkende til illustrationsbrug. De gengiver måske ikke det aktuelle produkt. Illustrationen er ikke måltro.

1. Fjern filtersættet fra spabadet.

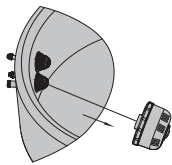

2. Indsæt de 2 stoppropper i spabadets indløbs- og udløbsrør.

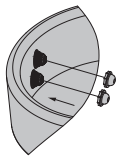

3. Kobl pumpen fra spabadet.

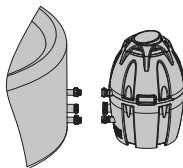

4. Skru adapter-dækslet fast på spabadets adapter A.

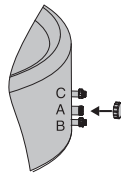

5. Forbind slangeadapteren til din haveslange og forbind slangeadapteren til drænaventilen adapter B på spa-badet.

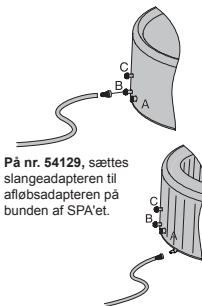

På nr. 54129, sættes slangeadapteren til afløbsadapteren på bunden af SPA'et.

6. Med slangen placeret i valgt dræningsområde, fjernes den nederste stopprop fra indersiden af spabadet for at lukke vandet ud.

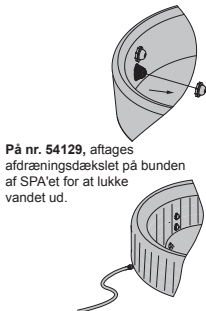

På nr. 54129, aftages afdræningsdækslet på bunden af SPA'et for at lukke vandet ud.

7. Når det meste af spa-vandet er drænet, åbnes den nederste dræningsventil på bassinets bund for at fjerne tilbageværende vand.

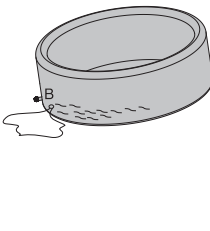

8. For nr. 54112 og nr. 54123: Skru ventilerne løs for at Skru lukke luften ud af spabadet.

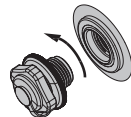

8. For nr. 54113 og nr. 54129: Luk luften ud ved at skru luftventilen mod uret fra luftpåfyldningsventilen, tryk på fjederventilen og drej med uret.

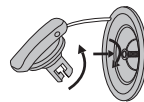

9. Med oppumpningsslangen blæses pumpen og spa-badets pumpe tør. Slut oppumpningsslangen til adapter A på pumpen og tryk på Lay-Z-Massage-knappen for at tændeblæseren.

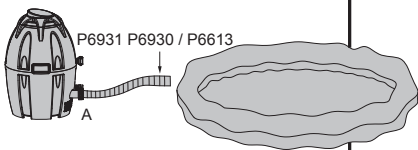

10. Vær sikker på, at pumpen er grundigt tør. Rengør pumpehuset indvendigt med en klud. Vip pumpen for at afdræne det resterende vand i slangen. Det anbefales at anvende oppumpningsslangen til at tørre pumpens B-adapter.

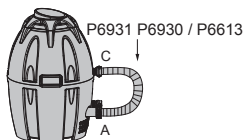

11. Brug en ny filterpatron, når spa-badet skal bruges igen. Se venligst side 16 vedrørende Erstatning af Filterpatron.

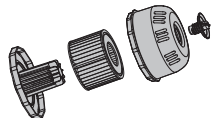

Rengør spabadet Rester vaskemiddel og opløste tørstoffer fra badedragter og kemikalier kan samle sig på spabadets kanter. Benyt sæbe og vand til at rense kanterne og skyl grundigt.

BEMÆRK: BENYT IKKE hårde børster eller slibemidler.

Reparation af Spabadet

For Spa #54112 og oppusteligt dække nr. 54113 og nr. 54129

Hvis spabadet er flænget eller punkteret, anvendes den medfølgende reparationslap til hårdføre materialer.

1. Rengør området omkring reparationsstedet
2. Pil forsigtigt beskyttelsen af lappen.
3. Tryk lappen ned over reparationsstedet.
4. Vent 30 minutter før oppumpning.

For Spa nr. 54113 nr. 54129 (Ikke inklusive oppusteligt dække)

Hvis spabadet er flænget eller punkteret, anvendes den medfølgende PVC-reparationslap eller 3-lags polyesterlap samt lim(medfølger ikke) ved at følge disse trin:

1. Rengør området omkring reparationsstedet.
2. Tilskær den leverede PVC eller polyester 3-lagslap til den rette størrelse.
3. Smør limen på den ene side af den tilpassede lap. Sørg for, at limen er jævnt fordelt.
4. Vent i 30 sekunder og placer derefter lappen med limen over det beskadigede område.
5. Udjævn alle luftbobler, der kan være fanget under lappen, og tryk med fast hånd i to minutter
6. Produktet er igen klart til brug. Gentag denne fremgangsmåde, hvis der skulle opstå flere utætheder.

Opbevaring af Lay-Z-Spa

Sørg for, at spabadet og pumpen er helt tørre. Dette er afgørende for at forlænge spabadets levetid. Vi anbefaler at anvende pumpen til at blæse spabad, pumpe og rør tørre. Fjern filtersættet og smid de brugte patroner ud. Fastgør de to stoppropper på spabadets indløbs- og udløbsrør endnu en gang. Det anbefales, at du opbevarer spabadet i den originale emballage på et varmt, tørt sted.

BEMÆRK: Plast bliver skrøbeligt og vil kunne gå i stykker, når det udsættes for frost. Frost kan beskadige spabadet i høj grad. Med utilstrækkelig vinterklargøring af dit spabad kan garanti bortfalde.

BORTSKAFFELSE AF PUMPE



Betydning af det udtryksede hjul på skraldespande:

Bortskaf ikke elektrisk udstyr som usorteret affald, anvend separate opsamlingsfaciliteter.

Kontakt din kommune for information om det indsamlingsystem, der er til rådighed.

Hvis elektrisk udstyr bortskaffes på lossepladser eller depoter, kan farlige stoffer sive ned i grundvandet og komme i fødevarer, hvilket skader dit helbred og velbefindende.

Når gammelt udstyr udskiftes med nye, har forhandleren en juridisk forpligtelse til at tage dit gamle udstyr tilbage til bortskaffelse uden beregning.

FEJLFINDING

Bestway bestræber sig på at udbyde de mest fejlfrie Spabade på markedet. Oplever du problemer, skal du ikke tøve med at kontakte Bestway eller din autoriserede forhandler. Her er nogle nyttige eksempler, som kan hjælpe dig med at diagnosticere og afhjælpe almindelige kilder til problemer.

Problemer	Sandsynlige Årsager	Løsninger
Pumpen fungerer ikke	<ul style="list-style-type: none">- Strømsvigt- Der blev trykket på test-knappen- Strømkredsløbet er i stykker	<ul style="list-style-type: none">- Undersøg strømforsyningen- Tag pumpens stik ud og sæt det i igen- Kontakt dit lokale Bestway servicecenter for at få instruktion
Pumpen opvarmer ikke tilfredsstillende	<ul style="list-style-type: none">- Temperaturen er sat for lavt- Beskidt filterpatron- Forkert vandhøjde- Termosikringen blev afbrudt- Opvarmningselement svigtede	<ul style="list-style-type: none">- Indstil til en højere temperatur – se afsnittet Betjening af pumpe- Rengør/udskift filterpatronen – se afsnittet om rengøring og udskiftning af filterpatroner- Påfyld vand til de angivne niveauer- Tryk på nulstillings-knappen på pumpen – se afsnittet om betjening af pumpens- Kontakt dit lokale Bestway servicecenter for at få instruktion
Lay-Z-Massage-Systemet fungerer ikke	<ul style="list-style-type: none">- Luftpumpen er for varm- Lay-Z- Spa Massage standser automatisk- Luftpumpen er i stykker	<ul style="list-style-type: none">- Tag pumpens stik ud af stikkontakten og vent to timer, så pumpen er kølet af. Sæt stikket i og tryk på Lay-Z-Massage-system-knap- Tryk på Lay-Z-Massage-System-knappen for at tænde igen- Kontakt dit lokale Bestway servicecenter for at få instruktion
Pumpeadaptere er ikke på niveau med spa-adaptere	<ul style="list-style-type: none">- Et kendetegn ved PVC er, at det ændrer form, hvilket er normalt	<ul style="list-style-type: none">- Løft pumpen op med træ eller en anden form for isolerende materiale for at få pumpens adaptere på højde med spabadets adaptere.
Utæt spabad	<ul style="list-style-type: none">- Spabadet er flænget eller punkteret	<ul style="list-style-type: none">- Brug den medfølgende reparationslap
Vandet er ikke rent	<ul style="list-style-type: none">- Utilstrækkelig filtreringstid- Beskidt filterpatron- Forkert vedligeholdelse af vand	<ul style="list-style-type: none">- Forøg filtreringstid- Rengør/udskift filterpatronen – se afsnittet om rengøring og udskiftning af filterpatroner- Se kemikalieproducenternes instruktioner

OFTE STILLEDE SPØRGMÅL

1. Hvorfor slukker alle lysene på kontrolpanelet, mens pumpen bipper?

Svar: Dette sker, når TEST-knappen trykkes.

Afhjælpning: Genstart pumpen - tag pumpen ud af stikket og sæt den i stikket igen.

Hvis problemet fortsætter, skal du kontakte dit lokale Bestway servicecenter for at få instruktion.

2. Hvorfor virker kontrolpanelet ikke?

Svar: Kontrolpanelet har en automatisk lås, der aktiveres efter 5 minutter uden aktivitet. LED-displayet har to ikoner: .

Hvis låseikonet lyser, er kontrolpanelet låst.

Afhjælpning: For at låse kontrolpanelet op, trykkes på  knappen i 3 sekunder.

Hvis kontrolpanelet ikke låses op, genstartes pumpen - tag pumpens stik ud af stikkontakten og sæt det i igen.

Hvis problemet fortsætter, skal du kontakte dit lokale Bestway servicecenter for at få instruktion.

3. Hvorfor viser kontrolpanelet ?

Svar: Vandflowsensoren er ikke i den rigtige stilling, eller den er itu.

Afhjælpning:

• Tag pumpen ud af stikket, hold pumpen med den ene hånd, og slå med den anden hånd pumpen tre gange hårdt nok, til at de indvendige dele rystes.

Sæt pumpen til stikket.

• Hvis kontrolpanelet stadig viser , skal du kontakte dit lokale Bestway servicecenter for at få vejledning.

4. Hvorfor viser kontrolpanelet ?

Svar: Systemet detekterer ikke, at der strømmer vand gennem pumpen.

Afhjælpning: Genstart pumpen - tag pumpen ud af stikket og sæt den i stikket igen. Sæt hånden ind foran den øverste ventil inde i bassinet og tryk på knappen til vandfilteret. Kontroller, om der strømmer vand fra pumpen.

• Hvis der strømmer vand fra pumpen:

1. Kontroller om afblændingshætterne er taget af indløbs-/udløbsåbningerne.

2. Kontroller, om filterpatronerne er snavsede.

3. Kontroller, om rørene er tilstoppede.

• Hvis vandet strømmer fra indgangsrøret, og pumpen stadig viser , er vandstrømssensoren itu.

Kontakt dit lokale Bestway servicecenter for at få vejledning.

5. Hvorfor viser kontrolpanelet ?

Svar: Vandtemperaturen er lavere end 4°C.

BEMÆRK: BRUG IKKE BASSINET, HVIS PUMPEN VISER DENNE ALARM.

Afhjælpning: Kontroller vandtemperaturen med et termometer.

• Hvis vandtemperaturen er under 4°C, skal du afbryde pumpen ved at tage den ud af stikket og vente, til vandtemperaturen når 10°C og genstarte pumpen.

• Hvis vandtemperaturen er over 4°C, genstartes pumpen - tag pumpens stik ud af stikkontakten og sæt det i igen. Hvis pumpen stadig viser , er temperatursensoren itu. Kontakt dit lokale Bestway servicecenter for at få vejledning.

6. Hvorfor viser kontrolpanelet ?

Svar: Vandets temperatur er over 50°C.

BEMÆRK: BRUG IKKE BASSINET, HVIS PUMPEN VISER DENNE ALARM.

Afhjælpning: Kontroller vandtemperaturen med et termometer.

• Hvis vandtemperaturen er mellem 40°C og 50°C eller derover, skal du afbryde pumpen ved at tage den ud af stikket og vente, til vandtemperaturen falder til 38°C. Derefter kan du genstarte pumpen.

BEMÆRK: BRUG IKKE BASSINET, HVIS VANDTEMPERATUREN ER OVER 40°C.

• Hvis vandtemperaturen er under 40°C, genstartes pumpen - tag pumpens stik ud af stikkontakten og sæt det i igen.

Hvis pumpen stadig viser , er temperatursensoren itu. Kontakt dit lokale Bestway servicecenter for at få vejledning.

7. Hvorfor viser kontrolpanelet **E05**?

Svar: Temperatursensorens stik eller selve temperatursensoren er itu. Kontakt det lokale Bestway servicecenter for at få vejledning.

8. Hvorfor viser kontrolpanelet **E06**?

Svar: Pumpens testfunktion er defekt.

Afhjælpning: Genstart pumpen - tag pumpen ud af stikket og sæt den i stikket igen. (Se afsnittet om pumpetest i brugervejledningen.)

Hvis kontrolpanelet stadig viser **E06**, skal du kontakte dit lokale Bestway servicecenter for at få vejledning.

9. Hvorfor viser kontrolpanelet **E08**?

Svar: Den manuelle nulstilling af termosikringen er defekt.

Afhjælpning: 1. Tag pumpen ud af stikkontakten, tryk på nulstillingsknappen og sæt derefter pumpens stik tilbage i stikkontakten.

2. Hvis alarmen fortsætter, henvises til afsnittet NULSTILLINGSKNAP i vejledningen.

3. Kontakt dit lokale Bestway servicecenter for at få vejledning.

10. Hvorfor opvarmer pumpen ikke vandet, selv når opvarmningsknappen er aktiveret, og vandfiltreringssystemet fungerer?

BEMÆRK: Opvarmningssystemet kan øge vandets temperatur med cirka 1,5 til 2°C pr. time for nr. 54112, nr. 54123 og nr. 54129 og 1-1,5 °C pr. time for #54113 i udetemperaturer omkring 20°C.

Afhjælpning:

- Din temperaturindstilling er for lav: Forøg temperaturen til 40°C med temperaturjusteringsknapperne på kontrolpanel (Se BETJENING AF PUMPEN I brugervejledningen.)
- Tryk på nulstillingsknappen: (Se afsnittet BETJENING AF PUMPEN i brugervejledningen.)
- Udetemperaturen er for kold: Sæt overfladedækket på bassinet og aktiver varmesystemet.
- Filterpatronen er snævset: Rengør/udskift filterpatronen (Se afsnittet VEDLIGEHOLDELSE i brugervejledningen).
- Hvis du har udført ovenstående, og vandtemperaturen ikke stiger, skal du kontakte dit lokale Bestway servicecenter for at få vejledning.

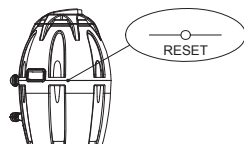

11. Hvorfor virker Lay-Z-Massage-systemet ikke?

Svar: Massagemotoren er for varm, og pumpens indvendige sikringsystem har standset pumpen undgå skader.

Afhjælpning: Genstart pumpen ved at tage pumpen ud af stikket og vente i fem til femten minutter, så motoren kan køle af. Når pumpen af afkølet, sættes den i stikket, og Lay-Z-Massage-systemet aktiveres.

Hvis systemet ikke starter, skal du kontakte dit lokale Bestway servicecenter for at få vejledning.

12. Hvorfor virker Lay-Z-Massage-systemet ikke efter en halv time?

Svar: Pumpen har en automatisk afbryderfunktion.

13. Hvorfor er pumpens adaptere ikke på højde med spabadets adaptere?

Svar: En egenskab ved PVC er, at det ændrer form, hvilket er normalt.

Afhjælpning: Du kan sætte pumpen højere med en skammel af træ eller en anden form for isoleret materiale for at få pumpens adaptere på højde med spabadets adaptere.

14. Det er svært at skrue filteret af spabadets kant, hvad kan jeg gøre?

Svar: Afskru filtersættet med begge hænder og fordel kraften jævnt.

15. Hvilke slags kemikalier bør jeg anvende til vedligeholdelse af vandet?

Svar: Konsultér venligst din lokale kemikalieforhandler vedrørende information omkring kemisk vedligeholdelse. Vær særligt opmærksom på kemikalieproducentens instruktioner.

16. Mit bassin lækker luft eller vand. Hvad kan jeg gøre?

Svar: Tør området, der skal repareres, anvend medfølgende reparationslap til kraftigt materiale eller PVC-reparationslappen og fjern eventuelle luftbobler under lappen.

17. Der lækker vand fra adapterne mellem pumpen og spabadet, hvad kan jeg gøre?

Svar: Indsæt de to blændropper i spabadet for at forhindre vand i at løbe ud og frakobl pumpen.

Kontroller, at pakningerne er placeret korrekt inde i pumpeadapterne. Hvis pakningerne mangler eller ikke er isat korrekt, skal du kontakte dit lokale Bestway servicecenter for at få vejledning. Hvis pakningerne er korrekt placeret, forbindes pumpen igen med bassinet, og adapterne spændes til i hånden.

Tilbykke med dit køb af din nye Lay-Z-Spa™.

For du tager Lay-Z-Spa™ i brug, skal du sørge for at følge disse 13 trin. Beskadigelse som et følge af forkert brug dækkes ikke af producentgarantien.

1



Lay-Z-Spa™ må ikke opstilles eller efterlades udenfor ved temperaturer under 4°C.

2



Pumpen skal testes for tæthed i brugslæsevejledningen. Luk låget på pumpen ud og sæt låget ind igen.

3



Påfyld vand til en vandstand mellem maksimums- og minimumsmærket, der er trykt på badesvægen.

4



Fjern de 2 stoppropper. Sørg for, at vædet cirkulerer mellem spabadet og pumpen, og at de 2 stoppropper er fjernet.



11 Dvalefunktion:

Efter 72 timers drit går pumpen i dvale og der vises "SLUT" på LED-displayet. Når pumpen er i dvale, deaktiveres både den hurtige opvarmning og vandfiltreringen. For at genskaffe pumpen, trykkes der blot på en vilkårlig knap på kontrolpanelet.

12

VIGTIG BEMÆRKNING:

Denne enhed vil automatisk låse efter 5 minutters inaktivitet. For placeres blot en finger over funktionsknappen i 3 sekunder.



5



Sørg for at indstille din ønskede temperatur.

13



Vi anbefaler dig at tage et bad, inden du bruger din Lay-Z-Spa, da kosmetiske produkter, flydende cremer og andre rester på huden hurtigt kan nedbryde vandkvaliteten.

10



Til alle bassiner skal der bruges kemikalier for at holde vandet klart og sikkert.

9



Hvis pumpen ikke opvarmer tilfredsstillende, skal du trykke på den manuelle nulstillingsknap til termiskeringen på pumpen.

8



Udsift filterpatronerne regelmæssigt.

7

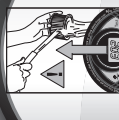

Rens og vedligehold filterpatronen regelmæssigt.

6

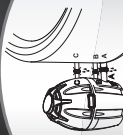

Kontroller, at spabadet og de tre adaptorer ikke løkker.

Lay-Z-Spa™

The Comfortable, Affordable, Go-Anywhere Spa!

Vedligeholdelse af spa-vand

Korrekt desinfektion og filtrering af spa-vandet dræber skadelige mikroorganismer, fjerner olier, make-up, flydende cremer og sikrer, at vandet er rent og sikkert. Spa-vandets kvalitet kan være ekstremt risikabelt for dit helbred. Vi anbefaler dig at gøre følgende:

- A:** Rens filterpatroner hver dag og skift filterpatronerne hver tredje dag afhængigt af anvendelse.
- B:** Skift vandet hver tredje dag og anvend passende spabads-bassin-kemikalier. Vi anbefaler "Clearwater"-kemikalier.
- C:** Anvend bassin-kemikalier for at opretholde vandets kemi.

BEMÆRK: Når kemisk vedligeholdelse udføres, aktiverer da Lay-Z-Massage-funktionen for hurtigt at opløse kemikalier i vandet.

BEMÆRK: Fjern den kemiske flyder fra spabadet, når dette benyttes.

Alle spabade kræver brugen af bassin-kemikalier. Bassin-kemikalier er potentielt giftige og bør behandles med forsigtighed. Der er alvorlige sikkerhedsrisici i forbindelse med kemiske dampe samt fejlagtig mærkning og opbevaring af kemiske beholdere. Rådspørg din lokale bassinforhandler om yderligere information omkring kemisk vedligeholdelse. Vær særligt opmærksom på kemikalieproducentens instruktioner. Beskadigelse af spabadet som resultat af fejlagtig brug af kemikalier samt forkert anvendelse af spa-vandet er ikke dækket af garantien.

1. Vandbalance

Vi anbefaler, at du holder dit vands pH-værdi mellem 7.4 og 7.6, samlet alkalinitet mellem 80 og 120 ppm samt frigjort klorin mellem 2 og 4 ppm. Køb et test-sæt for at kontrollere dit vands kemi, før spabadet anvendes, og fortsæt med at teste vandet ikke mindre end én gang om ugen. En lav pH-værdi vil forårsage skade på spabadet og pumpen. Beskadigelse som et resultat af kemisk ubalance er ikke dækket af garantien.

2. Vandets sanitet

Ejeren af spabadet skal regelmæssigt vedligeholde bassinets vand med planlagt vedligeholdelse (dagligt om nødvendigt).

Bemærk: Sanitære installationer kontrollerer kemisk bakterier og vira til stede i spa-vandet.

3. Bestway Lay-Z-Spa er forsynet med en kemisk flyder.

Bemærk venligst: denne er kun til tænk brug med kemiske tabletter. Anvend ikke korn.

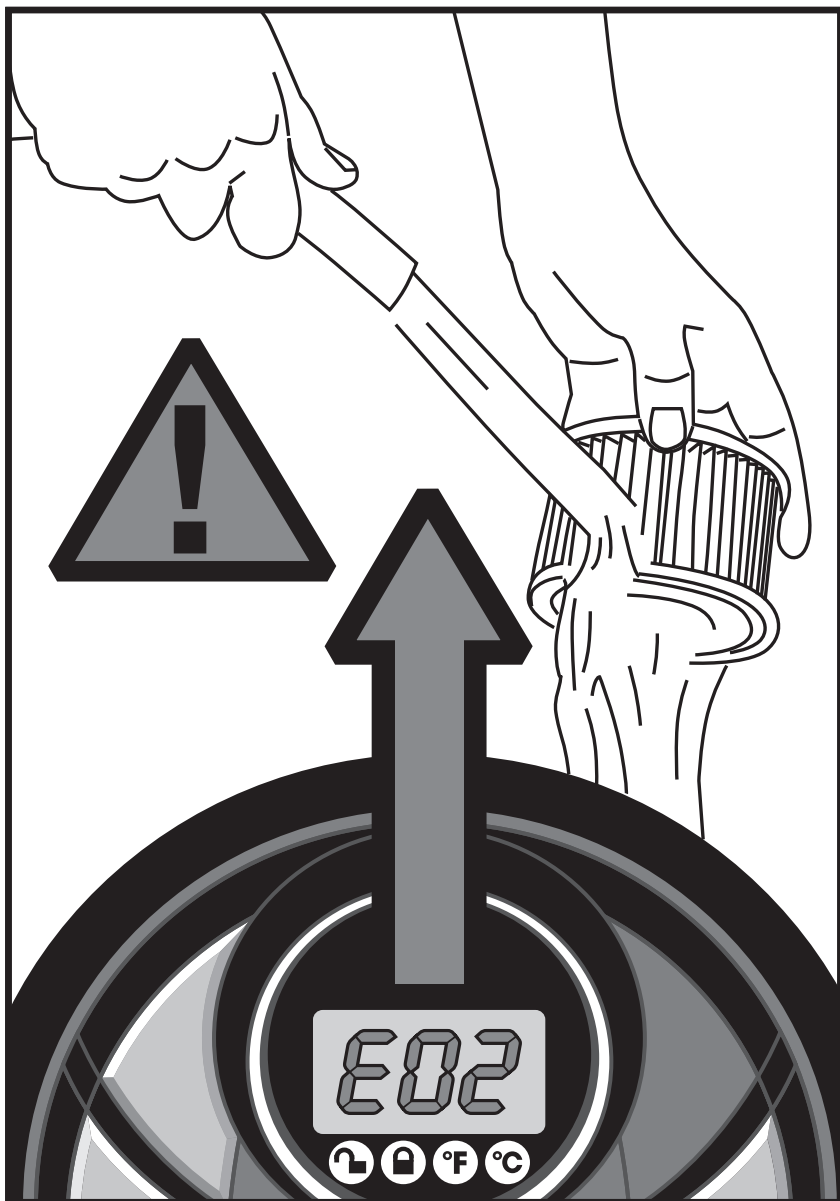

Sørg for, at bassin vandet holder sig rent, ved at rense filterpatronen hver dag og skifte den, når det er nødvendigt.

Indskrænket BESTWAY® Producentgaranti

Det produkt, som du har købt, leveres med en begrænset garanti. Bestway® står bag vores kvalitetsgaranti og sikrer, gennem en udskiftningsgaranti, at dit produkt vil være uden fabrikationsfejl fra producentens side, der resulterer i utætheder. For at rejse et garantikrav, skal denne formular udfyldes og leveres med en kopi af din kvittering til dit lokale Bestway Aftersales Center. Kontakt dit lokale Bestway Aftersales Center, før du sender nogen dokumenter - de vil give dig fulde instrukser om, hvad der er behov for vedrørende din reklamation. Bestway® erstatter ikke produkter, der anses for at have været forsømt eller er blevet brugt uden for instruktionsbogens retningslinjer. Bestway garanti dækker fabrikationsfejl, der opdagdes under udpakningen af produktet eller under anvendelsen som anbefalet i brugermanualen. Denne garanti gælder kun for produkter, der ikke er ændret af nogen tredjepart. Produktet skal opbevares og håndteres i overensstemmelse med de tekniske anbefalinger. Denne garanti dækker ikke skader forårsaget af forkert brug, misbrug, vanrøgt/iherrunder men ikke begrænset til kollisioner, brand, brug af forkert spænding, udsættelse for høj varme, forkert installation, forkerte ledninger/prøvning eller forkert opbevaring. Udskiftninger og reparationer forlænger ikke garantiperioden. Den dato, der skal betragtes som starten på garantiperioden, er kun den, der vises på den originale kvittering/faktura.

Nedskriv det batchnummer, der står på spapumpens hus.

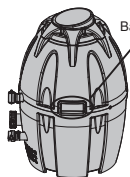

Batchnummer

Batchnummer: _____ **Dato for kvittering:** _____

TIL: BESTWAY® SERVICEAFDELING

DATO _____ **Kundekodenummer** _____

FAX/E-MAIL/TLF.: Se under dit hjemland efter de oplysninger, du finder på bagsiden eller på vores hjemmeside: www.bestway-service.com
Angiv venligst din fulde adresse. Bemærk: Ufuldstændige adresseoplysninger vil resultere i forsinkede forsendelser.
Bestway forbeholder sig ret til at debitere for returnering af ikke-leverede pakker, hvor dette skyldes fejl hos modtageren.

OBLIGATORISKE OPLYSNINGER - SKRIV VENLIGST LEVERINGSADRESSEN

Navn: _____ **Adresse:** _____

Postnummer: _____

Land: _____ **By:** _____

Mobiltelefon: _____ **Telefon:** _____

Fax: _____ **E-MAIL:** _____

Skriv venligst din varekode tydeligt: _____

Beskrivelse af problem

- Spa-lækage Vandfiltreringssystemet fungerer ikke Opvarmningssystemet fungerer ikke
 Kontrolpanelet viser en fejl, som ikke kan løses Lay-Z-Massage-Systemet fungerer ikke
 Pumpen lækker Adapter lækker Mangelde dele - Anvend reservedelsnummeret på den manglende del. Det kan findes i brugervejledningen.
 Andet (beskriv venligst)

Vælg det produkt, du har købt:

054112 054113 054123 054129

VIGTIGT: KUN DEN BESKADIGEDE DEL VIL BLIVE ERSTATTET, IKKE HELE SÆTTET.

Bestway forbeholder sig ret til at anmode om fotografisk dokumentation af defekte dele, eller til at kræve at varen fremsendes til yderligere afprøvning. For bedst muligt at kunne hjælpe dig beder vi dig om, at alle de oplysninger, du giver, er fuldstændige.

BESØG VORES HJEMMESIDE WWW.BESTWAY-SERVICE.COM FOR AT BESTILLE RESERVEDELE, FOR AT
DOWNLOADE MANUALER, FAQ OG VIDEO. OGSÅ TILGÆNGELIGE PÅ VORES BESTWAY-KANAL PÅ YOUTUBE.

Bestway®